

Joie™

signature

i-Jemini™

enhanced child restraint

- | | | | |
|----|------------------------------|----|-----------------------------|
| GB | Safety Manual | HU | Biztonsági kézikönyv |
| PT | Manual de segurança | SL | Navodila za varnost |
| ES | Manual de seguridad | TR | Güvenlik Kılavuzu |
| FR | Manuel relatif à la sécurité | RU | Руководство по безопасности |
| NL | Veiligheidshandleiding | DA | Sikkerhedsvejledning |
| IT | Manuale di sicurezza | AR | دليل السلامة |
| DE | Sicherheitsanleitung | FI | Turvallisuusopas |
| SE | Säkerhetshandbok | NO | Sikkerhetshåndbok |
| EL | Εγχειρίδιο ασφαλείας | ET | Kasutusjuhend |
| PL | Instrukcja bezpieczeństwa | LT | Naudojimo vadovas |
| CZ | Bezpečnostní návod | LV | Lietošanas instrukcija |
| SK | Bezpečnostná príručka | | |

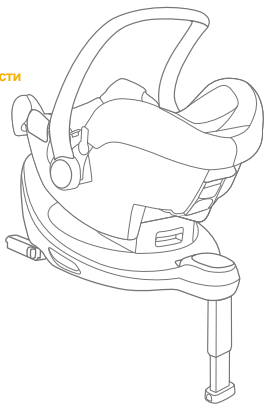

ECE R129/03

i-Size universal ISOFIX

With the i-Size ISOFIX connections: Child height 40cm-85cm/ Child weight ≤ 13kg

With vehicle belt: Child height 40cm-85cm/Child weight ≤ 13kg

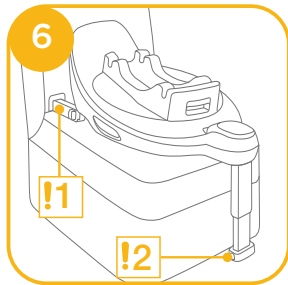
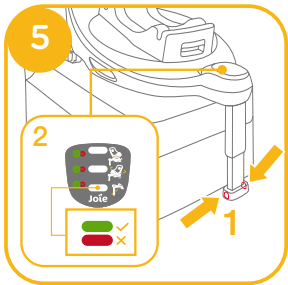
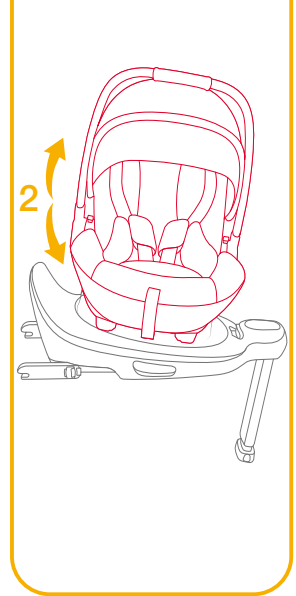
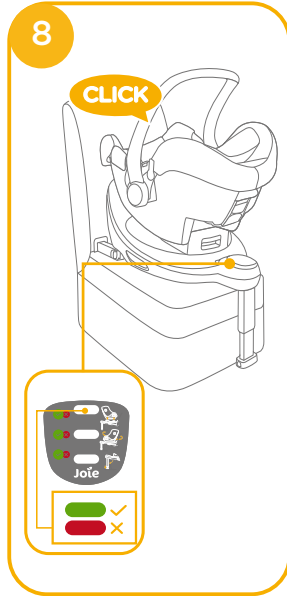
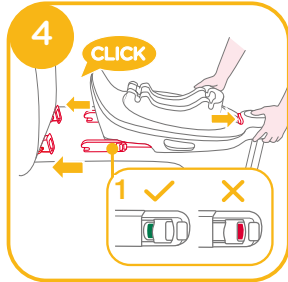
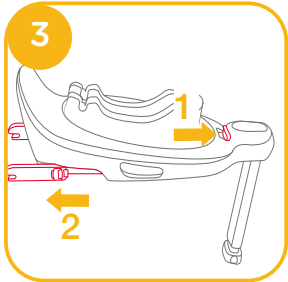
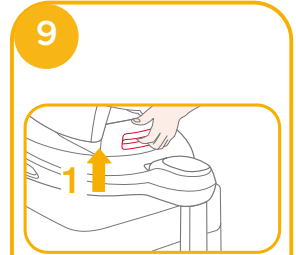
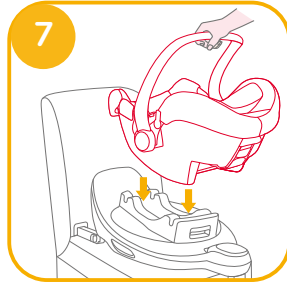
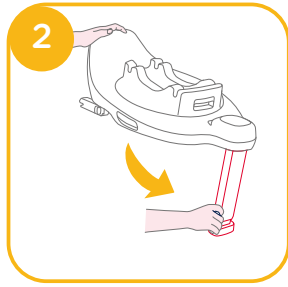
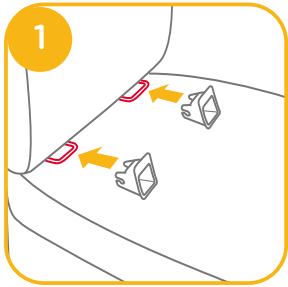

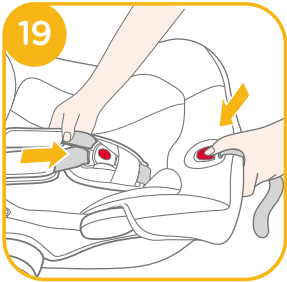
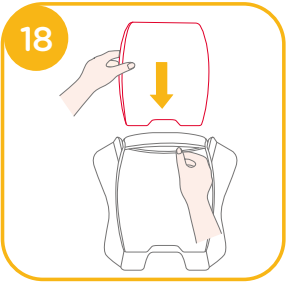
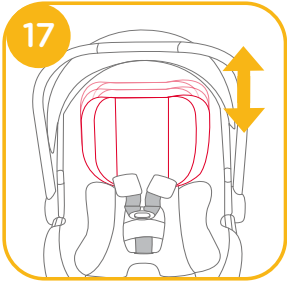
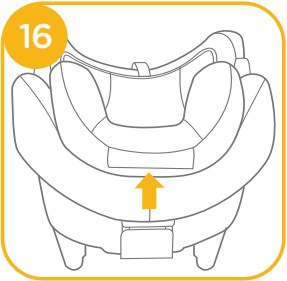
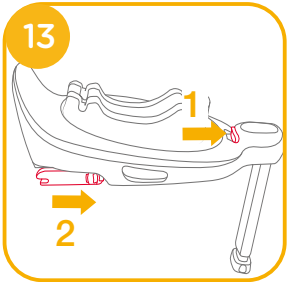
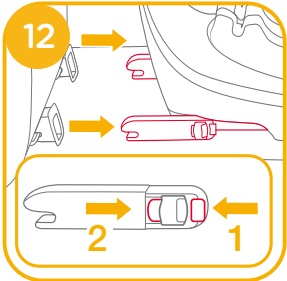
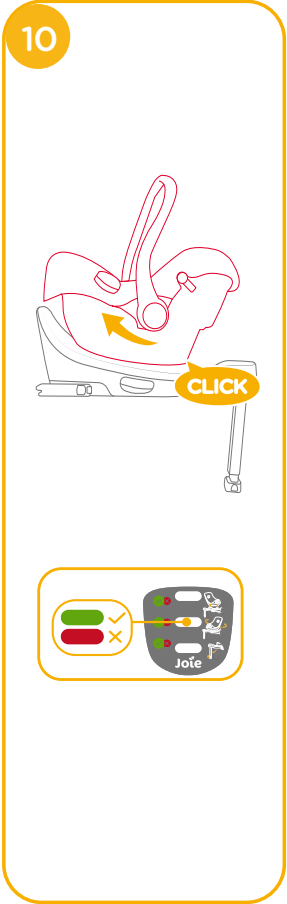

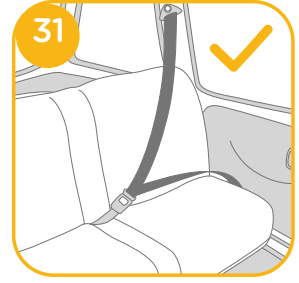
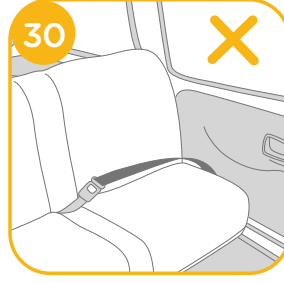
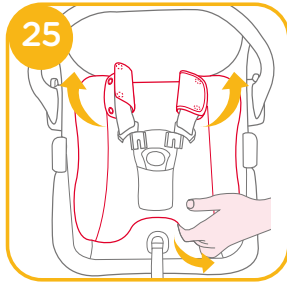
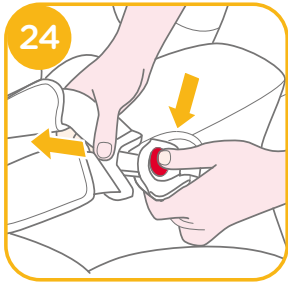
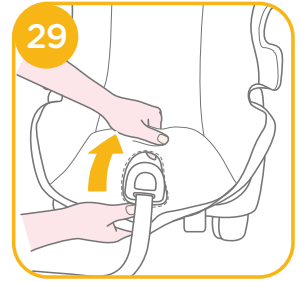
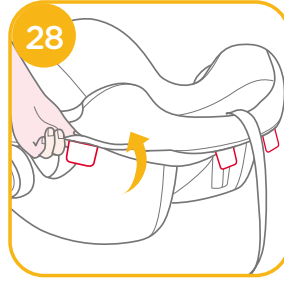
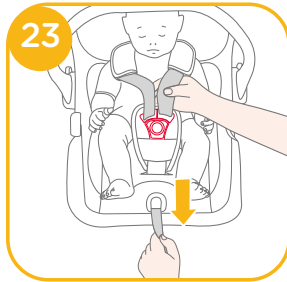
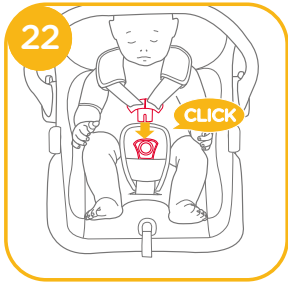
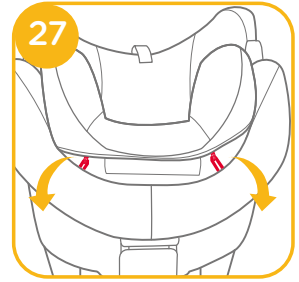
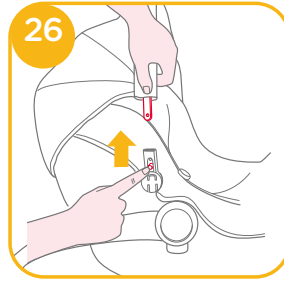
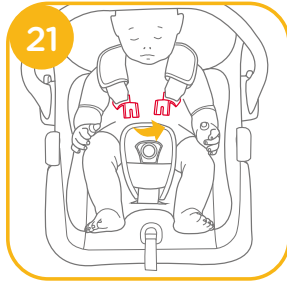
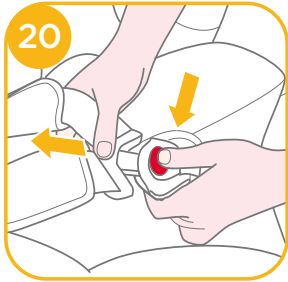

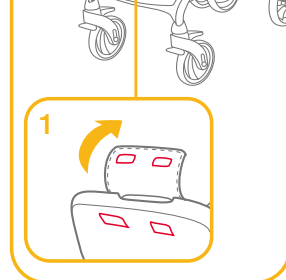
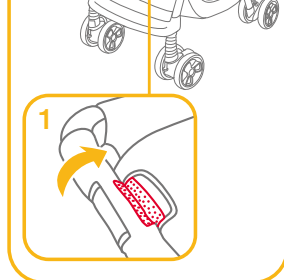
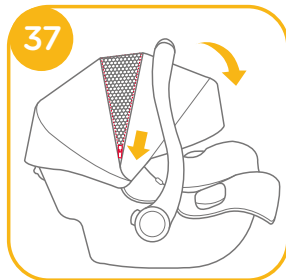
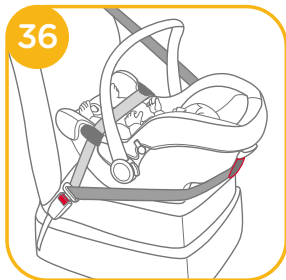
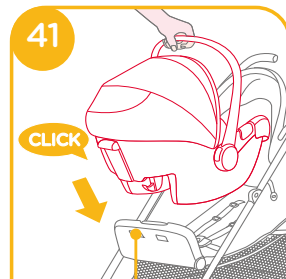
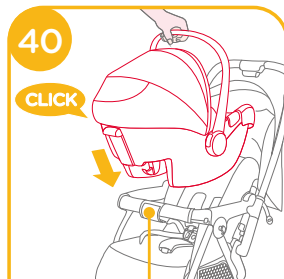
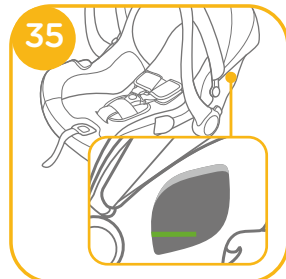
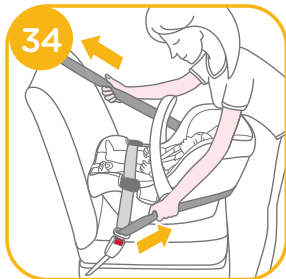
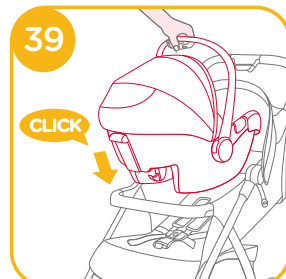
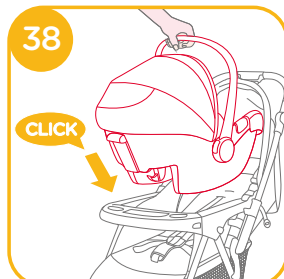
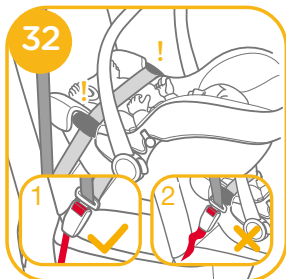

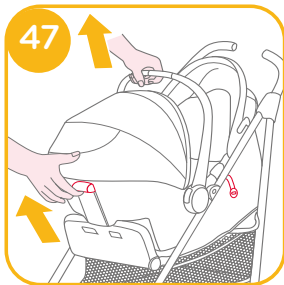
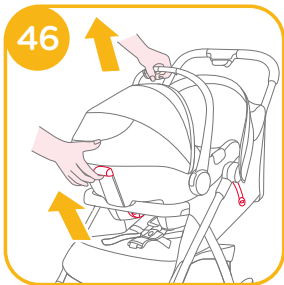
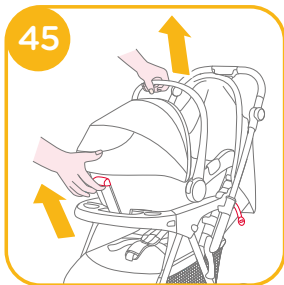
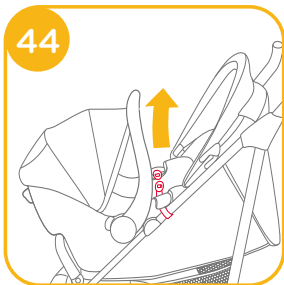
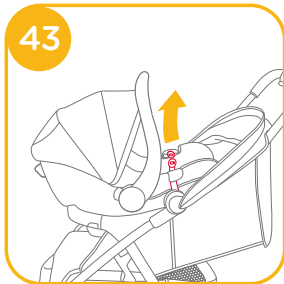
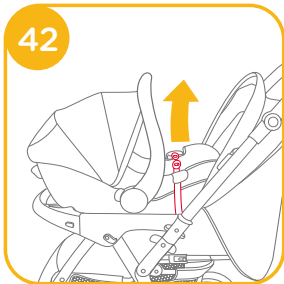

GB Welcome to Joie™

You have purchased a high quality, fully certified enhanced child safety enhanced child restraint. This product is suitable for the use of child's height and weight up to 85cm and 13kg.

Carefully read this Instruction Manual and follow the installing steps because this is the ONLY way to protect your child from serious injury or death in case of an accident, and to provide comfort to your child while using this product.

Keep this instruction manual for future reference.

Please confirm

To use this Joie enhanced Infant child restraint according to the UN Regulation No.129, your child must meet the following requirements.

Child height 40cm-85cm/ Child weight ≤ 13kg

Please read all the instructions in this manual before installing and using the product.

! IMPORTANT: KEEP FOR FUTURE REFERENCE. PLEASE READ CAREFULLY.

Please keep the instruction manual in the storage compartment at the bottom of the base or inside of the seat cover.

For warranty information, please visit our website at joiebaby.com



Parts List

- | | | | |
|----|-------------------------------|----|--|
| 1 | Head Support | 15 | Rear Guide |
| 2 | Seat Pad | 16 | Stroller Fix Release Button B |
| 3 | Stroller Fix Release Button A | 17 | Infant Carrier Rotation Button |
| 4 | Side Guide | 18 | ISOFIX Adjustment Button |
| 5 | Infant Insert | 19 | Safe use indicator |
| 6 | Adjustment Webbing | 20 | Load Leg |
| 7 | Harness Adjustment Button | 21 | Load Leg Adjustment Button |
| 8 | Shoulder Harness | 22 | Instruction Manual Storage Compartment |
| 9 | Canopy Mount | 23 | ISOFIX Connector |
| 10 | Canopy | 24 | Child Restraint Release Button |
| 11 | Harness Connectors | 25 | ISOFIX Guides |
| 12 | Harness Buckle | | |
| 13 | Handle | | |
| 14 | Handle Button | | |

Please make sure there are no missing parts. Please contact the retailer if anything is missing.

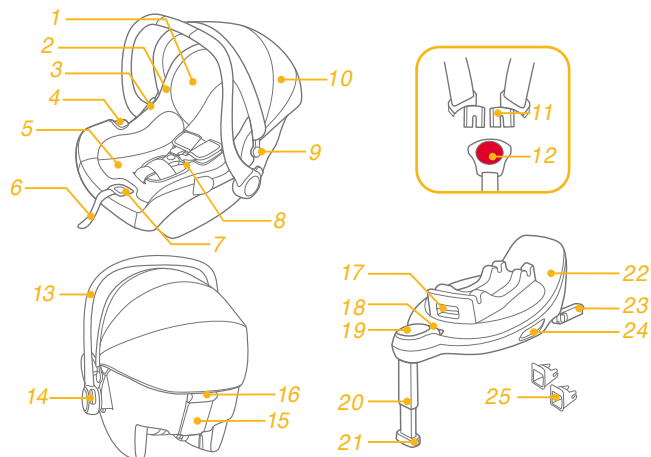

*i-Base Encore is sold separately.

WARNING

- ! Please check before you purchase this enhanced infant child restraint to make sure it can be installed properly in your vehicle.
- ! NO enhanced infant child restraint can guarantee full protection from injury in an accident. However, proper use of this enhanced infant child restraint will reduce the risk of serious injury or death to your child.
- ! To use this enhanced infant child restraint according to the ECE R129/03 Regulation, your child must meet the following requirements.
i-Jemini: Child height 40cm-85cm/ Child weight≤13kg (approximately 1.5 years old or under).
- ! Any straps holding the enhanced child restraint to the vehicle should be tight; any support-leg should be in contact with the vehicle floor; any straps or impact shields restraining the child should be adjusted to the child's body, and that straps should not be twisted.
- ! DO NOT install this enhanced infant child restraint without following the instructions in this manual or you may put your child at serious risk of injury or death.
- ! NEVER leave your child unattended with this enhanced infant child restraint.
- ! DO NOT make any modification to this enhanced infant child restraint or use it along with component parts from other manufacturers.
- ! DO NOT use this enhanced infant child restraint if it has damaged or missing parts.
- ! DO NOT have your child in large/oversized clothes because this may prevent your child from being properly and securely fastened by the shoulder harness straps and the crotch strap between the legs.

WARNING

- ! DO NOT use this enhanced infant child restraint without the soft goods.
- ! The soft goods should not be replaced with any besides the ones recommended by the manufacturer. The soft goods constitute an integral part of the enhanced infant child restraint performance.
- ! DO NOT put anything other than the recommended inner cushions in this enhanced infant child restraint.
- ! Be sure that the enhanced infant child restraint is installed in such a way that no part of it interferes with movable seats or in the operation of vehicle doors.
- ! DO NOT continue to use this enhanced infant child restraint after it has suffered any type of crash, even a minor one. Replace immediately as there may be invisible, structural damage from the crash.
- ! Remove this infant carrier module and base from the vehicle seat when it is not in regular use.
- ! Consult the distributor for issues concerning maintenance, repair and part replacement.
- ! To avoid the risk of falling out, always secure the child using the child harness when the child is placed in infant carrier module, even when the enhanced infant child restraint is not in the vehicle.
- ! Before carrying the infant carrier module by hand, ensure that the child is fastened with the child harness, and that the handle is correctly locked in a vertical position.
- ! To avoid serious injury or death, NEVER place infant carrier module on elevated surface seat with child in it.
- ! The parts of this enhanced infant child restraint should not be lubricated in any way.
- ! Always secure child in enhanced infant child restraint, even on short trips, as this is when most accidents occur.
- ! Frequently check the ISOFIX guides for dirt and clean them if necessary. Reliability can be effected by ingress of dirt, dust, food particles etc.

WARNING

- ! DO NOT leave this enhanced infant child restraint or other items unbelted or unsecured in your vehicle because an unsecured enhanced infant child restraint can be thrown around and may injure occupants in a sharp turn, sudden stop, or collision.
- ! DO NOT place a rear-facing enhanced infant child restraint on front seat with activated front airbag. Death or serious injury may occur. Please reference vehicle owner's manual for more information.
- ! DO NOT place any objects in the load leg area in front of your base.
- ! DO NOT use any load bearing contact points other than those described in the instructions and marked on the enhanced infant child restraint.
- ! Please do not use this enhanced child restraint if the enhanced child restraint has dropped from a significant height, hit the ground at a considerable speed, or has visible signs of damage. We are not responsible to replace if the car seat has been damaged under these abnormal conditions. A new car seat will need to be purchased when any of the aforementioned conditions occurs.

Emergency

In case of emergency or accidents, it is most important to have your child taken care of with first aid and medical treatment immediately.

Product Information

With the i-Size ISOFIX connections

1. This is an i-Size Enhanced Child Restraint System. It is approved according to UN Regulation No.129, for use in, i-Size compatible vehicle seating positions as indicated by vehicle manufacturers in the vehicle users' manual.
2. If in doubt, consult either the Enhanced Child Restraint System manufacturer or the retailer.



With vehicle belt

1. This is Universal Belted Enhanced Child Restraint System. It is approved according to UN Regulation NO 129. for use primarily in "Universal seating positions" as indicated by vehicle manufacturers in the vehicle user's manual.
2. If in doubt, consult either the Enhanced Child Restraint System manufacturer or the retailer.

Materials Plastics, metal, fabrics

Patent No. Patents pending

Choose Your Installation

Figure for Installation	Suitable for
	Child height 40cm-85cm/ Child weight ≤13kg (approximately 1.5 years old or under)
	Child height 40cm-85cm Child weight ≤13kg Child age ≤18 months

i-Jemini is compatible with i-Base 2, i-Base lx 2, i-Base Advance and i-Base Encore. For the use with i-Base lx 2, i-Base Advance and i-Base 2, please refer to the individual base's manual.

Installation Concerns

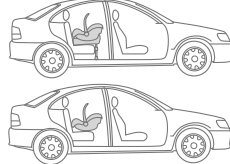
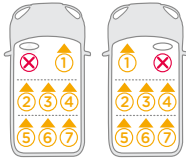
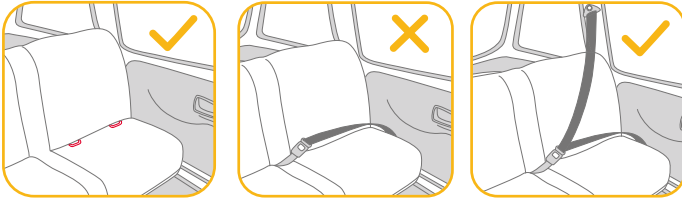

- ! This infant carrier module is suitable for vehicle seats with i-Size ISOFIX anchor points with the base.
- ! DO NOT install this enhanced infant child restraint on vehicle seats that face sideways or rearward with respect to the moving direction of the vehicle.
- ! DO NOT place rear-facing enhanced infant child restraint on front seat with air bag, because death or serious injury may occur. Please reference vehicle owner's manual for more information.
- ! It is recommended to install this enhanced infant child restraint on the rear vehicle seat.
- ! DO NOT install this enhanced infant child restraint on vehicle seats movable during installation.

Aeroplane Installation

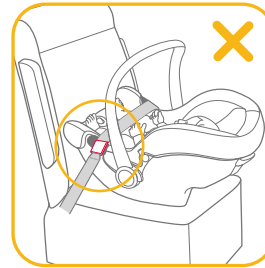
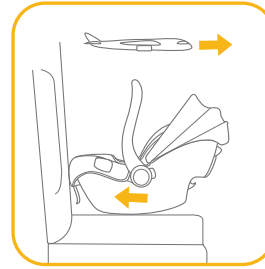

Note that safety of the child for not complying with the installation and instruction manual is not guaranteed.

- ! Note that the installation of the infant carrier on an aircraft seat differs from the installation on a car seat.
- ! Note that 2-Point "Lap Belt" attachment is only permitted in aircraft.
- ! Note that the infant carrier must remain belted on the aircraft seat even when unoccupied.
- ! Note that the infant carrier is only for use on a passenger seat authorized by the airline.

! Warnings not to use the infant carrier in the area of airbag deployment.

! Note that Rearward facing infant carrier should only be installed on forward facing passenger seats.

How to install the baby seat using the aircraft seat's safety belt:

1. Place the infant carrier opposite to the flight direction onto the passenger seat.

2. Ensure that the carry handle is in the topmost position.

3. Place the safety belt into both light green belt guides.

4. Close the safety belt (refer to the safety instructions by the airline).

5. Tighten the safety belt by pulling the belt end.

! The buckle of the safety belt must under no circumstances lie within the light green belt guides.

Removal:

Open the safety belt of the passenger seat (refer to the safety instructions by the airline).

Now you can take the baby seat from the passenger seat.

Handle Adjustment

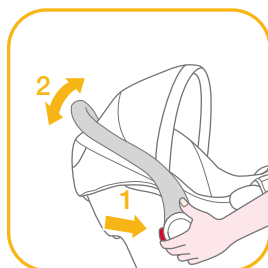
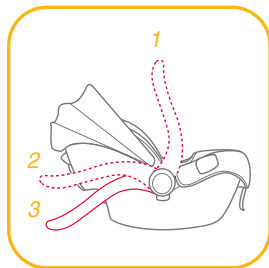

The handle of the infant carrier module can be adjusted to 3 positions.

! Position for car, hand or stroller transportation.

To adjust the handle, squeeze the handle buttons on both sides to release it, and then rotate the handle until it clicks into any of the 3 positions.

Installation with base

see images 1 - 13

1. Attach the ISOFIX guides to the vehicle's ISOFIX anchor points (see vehicle owner's manual). 1 The ISOFIX guides can protect the surface of the vehicle seat from being torn. They can also guide the ISOFIX connectors.

2. Unfold the load leg from storage compartment. 2

3. Extend the ISOFIX connectors by pressing the ISOFIX adjustment button while pulling on the connector. 3

4. Press the ISOFIX adjustment button to adjust the ISOFIX connectors. Line up the ISOFIX connectors with the ISOFIX guides, and then click both ISOFIX connectors into the ISOFIX anchor points. 4

! Make sure that both ISOFIX connectors are securely attached to the vehicle's ISOFIX anchor points. There should be two audible clicks and the colors of the indicators on both ISOFIX connectors should be completely green. 4 -1

! Check to make sure the base is securely installed by pulling on both ISOFIX connectors.

5. After placing the base on the vehicle seat, extend the load leg to floor 5. When the load leg is installed correctly, the load leg indicator will show green. Red will be shown when installed incorrectly. 5 -2

The load leg has multiple positions. When the load leg indicator shows red this means the load leg is in the wrong position.

- ! Make sure the load leg is in full contact with the vehicle floor pan.
- ! Squeeze the load leg adjustment button, then shorten the load leg upwards. **5** -1
- 6. The completely assembled base is shown as **6**
- ! The ISOFIX connectors must be attached and locked onto the ISOFIX anchor points. **6** -1
- ! The load leg must be installed correctly with green indicator. **5** -2
- ! Please install the enhanced child restraint on the rear vehicle seat and then put the child in the enhanced child restraint.
- 7. Push the enhanced child restraint down onto the base **7**. If the enhanced child restraint is secure, the enhanced child restraint indicator will show green. **8**
- ! The enhanced child restraint can ONLY be installed and released when in rearward facing mode.
- 8. Press the rotating button to rotate for easier side loading/unloading of the child. **9**
- ! Rotate the enhanced child restraint to the rear facing position. The enhanced child restraint indicator will show green. **10**
- 9. To release the enhanced child restraint, first take the child out of the child restraint. Pull the child restraint release button **11** -1, then lift the child restraint up **11** -2.
- 10. To remove the base from the vehicle seat, push the secondary lock buttons **12** -1 first and then press the ISOFIX releasing buttons **12** -2 on the ISOFIX connectors before removing the base from the vehicle seat. **12**
- 11. For transporting, press ISOFIX adjustment button and move the ISOFIX connectors back into the storage position. **13**

Height Adjustment for Head Support and Shoulder Harnesses

see images **14** - **17**

Check that Shoulder Harness Straps are set at the proper height. Please choose the proper pair of shoulder harness slots according to the child's height.

- ! The bottom of headrest must be level with the highest point of child's shoulder, it is shown as **14**, but not above the shoulder line. **15**
- ! If the Shoulder Harness Straps are not at proper height, the child might be ejected from the enhanced infant child restraint if there is a crash.

Squeeze the head support adjustment lever **16**, meanwhile pull up or push down the head support until it snaps into one of the 7 positions. The head support positions are shown as **17**

Securing Child in the enhanced Infant Child Restraint

see images 18 - 23

Note

1. Infant insert is for children's protection. Children whose height is under 60cm are suitable to use the infant insert.
2. Before using the insert, please add the foam wedge. 18
3. After the child is placed in the seat, check if the shoulder harnesses are set to the correct height.



Remove the body portion of the infant insert when the infant's shoulders no longer fit comfortably.

1. While pressing the harness adjustment button, pull completely the two shoulder harnesses of the enhanced infant child restraint. 19
2. Unlock the buckle of the harnesses by pressing the red button. 20
3. Place child into the infant carrier module and lock the buckle. 21 & 22
4. Tighten the shoulder harnesses by pulling adjustment webbing. 23

Detaching Canopy and Seat Pad

see images 24 - 29

To re-assemble the soft goods, reverse the aforementioned steps.

Installation without base

see images 30 - 37

- ! DO NOT install this infant carrier module on vehicle seats with Lap Belts. 30
 - ! This infant carrier module is suitable for vehicle seats with a 3-point Retractor Safety Belt only. 31
1. Place the infant carrier module onto the vehicle seat where you wish to put it. Pull the vehicle safety belt out and lock it into the vehicle buckle, sliding the vehicle lap belt into the side guides of the infant carrier module. 32
 - ! The infant carrier module can not be used if the vehicle safety belt buckle (female buckle end) is too long to anchor the infant carrier module securely. 32 -2
 2. Slide diagonal belt into the rear guide. 33
 3. Pull the vehicle shoulder belt to fasten the infant carrier module tightly and securely. 34
 4. Level line on infant carrier module must be level to the ground when the infant carrier module is installed. 35
 - ! Tension the vehicle safety belt as much as possible, checking that it is not loose or twisted.
 - ! After installing the infant carrier module, always check that the vehicle belts are routed correctly and securely fastened into the vehicle buckle. 36
 5. The hood can be opened completely to protect your child from the sun uttermostly, just unzip the hook, and then pull the hood toward front. 37

Use with Strollers

see images 38 - 47

Your enhanced infant child restraint is designed to attach to certain Joie stroller models featuring a special tray, armbar or calf support.

- ! Please make sure your stroller can fit the infant child restraint before purchasing it.
- ! Never allow more than one baby in the travel system at one time.
- ! Please brake your stroller before assembling the enhanced infant child restraint.
- ! Check that the parts used to fix the enhanced infant child restraint are securely fastened on the stroller.
- ! Recline the stroller seat back to the lowest position.

Use with Joie Strollers

To assemble the enhanced infant child restraint on Joie strollers, please follow these steps:

1. Place enhanced child restraint into stroller so notches in rockers fit over edge of armbar, tray or calf support. The enhanced child restraint will then automatically click into place. 38 & 39 & 40 & 41
 - ! If armbar has fabric cover, please detach the Velcro on armbar cover first. 40 -1
 - ! For the stroller with a special calf support, please adjust the calf support to the vertical position, detach the Velcro, and then lift the fabric cover. 41 -1
2. Use the straps on both sides of stroller to fix the enhanced child restraint. 42 & 43 & 44
 - ! Try pulling the enhanced child restraint upwards to check that it is fitted correctly.

To remove the enhanced child restraint, release the straps from the enhanced child restraint, pull up the stroller release handle to release the enhanced child restraint from tray, armbar or calf support, and then lift enhanced child restraint out of stroller. Please refer to 45 & 46 & 47.

Care and Maintenance

- ! After removing the foam wedge of insert, please store it somewhere that the child cannot access it.
- ! Please wash the seat cover and inner padding with cold water under 30°C.
- ! Do not iron the soft goods.
- ! Do not bleach or dry clean the soft goods.
- ! Do not use undiluted detergents, gasoline or other organic solvent to wash the infant carrier module or base. It may cause damage to the enhanced infant child restraint.
- ! Do not twist the seat cover and inner padding in an attempt to dry. It may leave the seat cover and inner padding with wrinkles.
- ! Please hang dry the seat cover and inner padding in the shade.
- ! Please remove the enhanced infant child restraint and base from the vehicle seat if not in use for a long period of time. Put the enhanced infant child restraint in a cool, dry place and somewhere your child cannot access it.

PT

Bem-vindo à Joie™

Adquiriu um dispositivo avançado de retenção para crianças de alta qualidade totalmente certificado. Este produto pode ser utilizado por crianças com altura e peso até 85 cm e 13 kg.

Leia atentamente este manual de instruções e siga os passos de instalação porque esta é a ÚNICA forma de proteger a criança de lesões graves ou morte em caso de acidente e garantir uma utilização confortável deste produto para a criança.

Guarde este manual de instruções para referência futura.

Confirme

Para utilizar este dispositivo avançado de retenção para crianças Joie de acordo com a Regulamentação UN N.º 129, a criança deve cumprir os seguintes requisitos.

Altura da criança 40 cm-85cm/ Peso da criança ≤ 13kg

Leia todas as instruções deste manual antes de utilizar o produto.

! IMPORTANTE: GUARDAR PARA CONSULTA FUTURA. LEIA ATENTAMENTE.

Guarde o manual de instruções no compartimento de armazenamento no fundo da base ou no interior da capa de tecido.

Para informações sobre a garantia, visite o nosso website em joiebaby.com



Lista de componentes

- | | |
|---|---|
| 1 Apoio de cabeça | 16 Botão de desbloqueio da fixação ao carrinho B |
| 2 Capa de tecido acolchoado | 17 Botão de rotação do transportador |
| 3 Botão de desbloqueio da fixação ao carrinho A | 18 Botão de ajuste ISOFIX |
| 4 Guia lateral | 19 Indicador de utilização segura |
| 5 Redutor para bebé | 20 Perna de carga |
| 6 Tira de ajuste | 21 Botão de ajuste da perna de carga |
| 7 Botão de ajuste das alças | 22 Compartimento de armazenamento do manual de instruções |
| 8 Alça | 23 Conector ISOFIX |
| 9 Encaixe da cobertura | 24 Botão de desengate do dispositivo avançado de retenção |
| 10 Cobertura | 25 Guias ISOFIX |
| 11 Conectores das alças | |
| 12 Fivela | |
| 13 Pega | |
| 14 Botão da pega | |
| 15 Guia traseiro | |

Certifique-se de que não existem peças em falta. Se faltar alguma peça, contacte o revendedor.

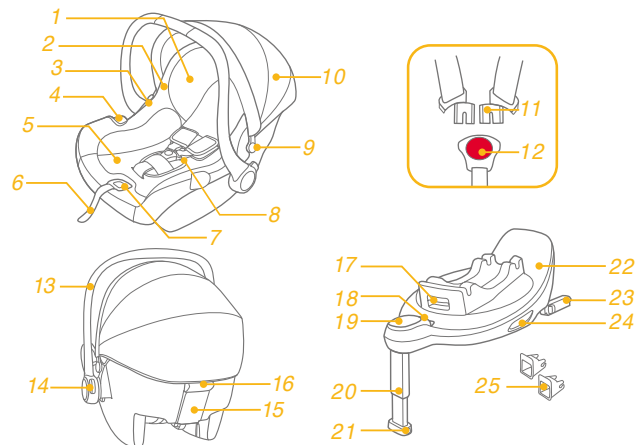

*i-Base Encore vendido separadamente.

AVISO

- ! Verifique antes de comprar este sistema de retenção infantil para se certificar de que pode ser instalado corretamente em seu veículo.
- ! **NENHUMA** cadeirinha infantil pode garantir proteção total contra lesões em um acidente. No entanto, o bom uso deste sistema de retenção infantil vai reduzir o risco de ferimentos graves ou morte para o seu filho.
- ! Para usar esta cadeira infantil de acordo com o Regulamento ECE R129/03, o seu filho deverá atender os seguintes requisitos.
i-Jemini: Altura da criança de 40 cm-85 cm/peso da criança ≤ 13 kg; (cerca de 1,5 anos de idade ou menos).
- ! Quaisquer tiras da cadeirinha devem estar apertadas e não torcidas.
- ! **NÃO** instale ou utilize este sistema de retenção para crianças sem seguir as instruções deste manual, ou você pode colocar o seu filho em grave risco de lesão ou morte.
- ! Nunca deixe a criança sem vigilância com este sistema de retenção infantil.
- ! **NÃO** faça qualquer modificação nesta cadeirinha ou use-a juntamente com componentes de outros fabricantes.
- ! **NÃO** utilize este assento infantil se houver peças danificadas ou faltando.
- ! **NÃO** use roupas grandes/largas em seu filho visto que isto pode prevenir que seu filho esteja apropriada e seguramente preso pelo cinto de ombro e pela faixa entre as pernas.
- ! **NÃO** deixe este sistema de retenção para crianças ou outros itens soltos em seu veículo porque uma cadeirinha solta pode ser jogada ao redor e pode ferir os ocupantes em um curva fechada, parada súbita ou colisão.

AVISO

- ! **NÃO** coloque um sistema de retenção infantil voltado para trás no banco da frente com air bag. Morte ou lesões graves podem ocorrer. Consulte manual do proprietário do veículo para obter mais informações.
- ! **NUNCA** use uma cadeirinha de segunda-mão ou um sistema de retenção para crianças cuja história você não sabe porque elas podem ter danos estruturais que comprometem a segurança do seu filho.
- ! **NUNCA** use cordas ou quaisquer outros substitutos para prender a retenção infantil em veículos, ou para assegurar a criança na retenção infantil.
- ! **NÃO** utilize esta cadeirinha sem as partes macias.
- ! As partes macias do assento não devem ser substituídas por nenhuma outra além das recomendadas pelo fabricante. As partes macias constituem parte integrante do desempenho da retenção infantil.
- ! **NÃO** coloque nada além das almofadas internas recomendadas neste assento infantil.
- ! Certifique-se de que o sistema de retenção infantil é instalado de tal forma que nenhuma parte interfira com assentos móveis ou na operação de portas do veículo.
- ! **NÃO** continue a usar este sistema de retenção para crianças depois que ele qualquer acidente, mesmo um pequeno. Substitua imediatamente, pois pode ter danos estruturais invisíveis do acidente.
- ! Remova esta assento infantil da base do assento do veículo quando não em uso regular.
- ! Consulte o distribuidor para assuntos relacionados a manutenção, reparos e substituição de peças.
- ! Para evitar o risco de cair, sempre proteger a criança usando o cinto de criança, quando a criança é colocada na retenção infantil, mesmo quando o sistema de retenção infantil não está no veículo.
- ! Antes de levar a retenção infantil com a mão, certifique-se de que a criança está presa com o cinto de criança, e que a alça fique corretamente travada em uma posição vertical.

AVISO

- ! Para evitar ferimentos graves ou morte, NUNCA coloque a retenção infantil no assento e, superfície elevada com a criança dentro.
- ! As partes deste sistema de retenção infantil não devem ser lubrificadas de forma alguma.
- ! Sempre prenda a criança na retenção infantil, mesmo em viagens curtas, pois é quando ocorre a maioria dos acidentes.
- ! NÃO utilize este assento infantil por mais de 5 anos da data da aquisição, visto que as peças se degradam com o passar do tempo, ou da exposição a luz do sol, e podem não desempenhar adequadamente em uma colisão.
- ! Mantenha este sistema de retenção infantil longe da luz solar, pois pode ficar muito quente para a pele da criança. Sempre toque a retenção infantil antes de colocar criança na mesma.
- ! Verifique com frequência as guias ISOFIX para sujeira e limpe-as, se necessário. A confiabilidade pode ser efetuada pela entrada de sujeira, poeira, partículas de alimento etc.
- ! NÃO coloque objetos na área de carga da perna da frente a sua base.
- ! Instalação correta só é permitida pelo uso dos conectores ISOFIX.
- ! Depois de seu filho ser colocado nessa retenção infantil, o cinto de criança deve ser utilizado corretamente, e garantir que qualquer cinto de colo é usado para baixo, de modo que a pelve fique firmemente presa.
- ! NÃO utilize qualquer pontos de contato de sustentação de carga além daqueles descritos nas instruções e marcados no cinto infantil.
- ! Por favor, não use este assento de carro se o assento de carro caiu de uma altura significativa, atingiu o chão a uma velocidade considerável, ou tem sinais visíveis de danos. Nós não somos responsáveis para substituir se o assento de carro foi danificado sob estas condições anormais. Um assento de carro novo precisará ser comprado quando qualquer uma das condições acima mencionadas ocorre.

Emergência

Em caso de emergência ou acidente, é muito importante que a criança receba imediatamente primeiros socorros e tratamento médico.

Informações sobre o produto

Com as ligações ISOFIX i-Size



1. Este é um sistema avançado i-Size de retenção para crianças. Está aprovado ao abrigo da Regulamentação UN N.º 129 para utilização em veículos com lugares sentados compatíveis com "i-Size", como indicado no manual do utilizador do fabricante do veículo.
2. Em caso de dúvida, consulte o fabricante ou o revendedor do sistema avançado de retenção para crianças.

Com cinto de segurança do veículo

1. Este é um sistema avançado universal de retenção para crianças. Está aprovado ao abrigo do Regulamento UN N.º 129 para utilização em veículos com "lugares sentados universais", como indicado no manual do utilizador do fabricante do veículo.
2. Em caso de dúvida, consulte o fabricante ou o revendedor do sistema avançado de retenção para crianças.

Materiais Plástico, metal, tecido
N.º de patente Patente pendente

Escolha a sua instalação

Figura para instalação	Adequado para
	Altura da criança 40 - 85 cm/ Peso da criança ≤ 13 kg (idade aproximadamente igual ou inferior a 1,5 anos)
	Altura da criança 40cm-85cm/ Peso da criança ≤ 13kg Idade da criança ≤ 18 meses

i-Jemini é compatível com i-Base 2, i-Base lx 2, i-Base Advance e i-Base Encore. Para utilizar com i-Base lx 2, i-Base Advance e i-Base 2, consulte o respetivo manual da base.

Cuidados na instalação

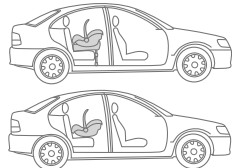
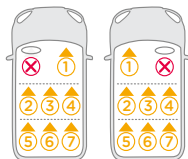
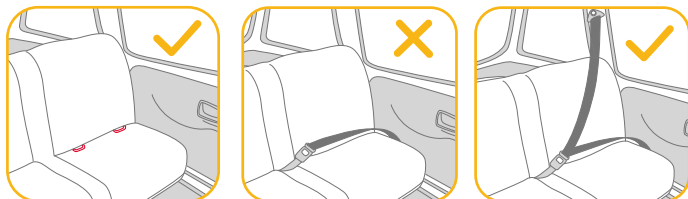

- ! Este transportador é adequado para bancos de veículos com pontos de fixação ISOFIX i-Size com a base.
- ! NÃO instale este dispositivo avançado de retenção para crianças em bancos de veículo virados para o lado ou para a retaguarda em relação à direção de deslocamento do veículo.
- ! NÃO coloque o dispositivo avançado de retenção para crianças virado para a retaguarda num banco dianteiro com airbag, porque poderão ocorrer lesões graves ou mesmo a morte. Consulte o manual do proprietário do veículo para obter mais informações.
- ! Recomendamos que instale este dispositivo avançado de retenção para crianças no banco traseiro do veículo.
- ! NÃO instale este dispositivo avançado de retenção para crianças em bancos móveis de veículos.

Instalação num avião

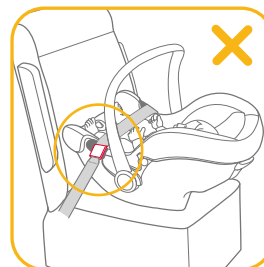
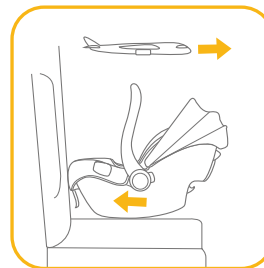

Tenha em atenção que não é possível garantir a segurança da criança se as instruções de instalação indicadas no manual não forem cumpridas.

- ! Tenha em atenção que a instalação do transportador num assento de avião é diferente da instalação num assento de automóvel.
- ! Tenha em atenção que apenas é permitida a de “cintos de segurança subabdominais” de 2 pontos de fixação num avião.
- ! Tenha em atenção que o transportador deve permanecer preso no assento do avião, mesmo que esteja desocupado.
- ! Tenha em atenção que o transportador destina-se a ser utilizado apenas num assento autorizado pela companhia aérea.

! Avisos para não utilizar o transportador na área de enchimento do airbag.

! Tenha em atenção que um transportador virado para a retaguarda deverá ser instalado apenas em assentos virados para a frente.

Como instalar a cadeira de bebé utilizando o cinto de segurança do assento do avião:

1. Coloque o módulo transportador virado para o lado oposto à direção de voo no assento.
 2. Certifique-se de que a pega de transporte se encontra na posição mais elevada.
 3. Coloque o cinto de segurança em ambos os guias verdes para o cinto.
 4. Feche o cinto de segurança (consulte as instruções de segurança da companhia aérea).
 5. Aperte o cinto de segurança puxando pela sua extremidade.
- ! Em nenhuma circunstância a fivela do cinto deverá ficar entre os guias do cinto de cor verde.

Remoção:

Abra o cinto de segurança (consulte as instruções de segurança da companhia aérea).

Em seguida, poderá retirar a cadeira do assento do passageiro.

Ajuste da pega

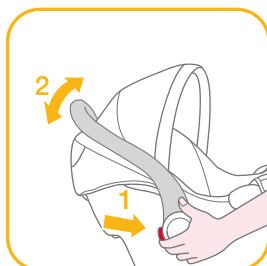
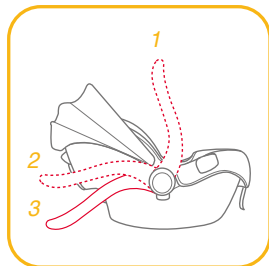

A pega da transportadora pode ser ajustada para 3 posições.

! Posição para carro, transporte à mão ou no carrinho.

Para ajustar a pega, aperte os botões de ajuste da pega em ambos os lados para a desbloquear, e, em seguida, rode a pega até que esta encaixe numa das 3 posições.

Instalação com base

ver imagens 1 - 13

1. Encaixe os guias ISOFIX nos pontos de fixação ISOFIX do veículo (ver manual do proprietário do veículo). 1 Os guias ISOFIX podem proteger a superfície do banco do veículo contra roturas. Também servem para guiar os conectores ISOFIX.
 2. Desdobre a perna de carga a partir do compartimento de armazenamento. 2
 3. Estique os conectores ISOFIX pressionando o botão de ajuste ISOFIX enquanto puxa o conector. 3
 4. Pressione o botão de ajuste ISOFIX para ajustar os conectores ISOFIX. Alinhe os conectores ISOFIX com os guias ISOFIX e, em seguida, encaixe ambos os conectores ISOFIX nos pontos de fixação ISOFIX. 4
- ! Certifique-se de que ambos os conectores ISOFIX estão corretamente encaixados nas barras de fixação ISOFIX do veículo. Deverá ouvir dois cliques e a cor dos indicadores de ambos os conectores ISOFIX deverá ser completamente verde. 4 -1
- ! Certifique-se de que a base está firmemente instalada puxando por ambos os conectores ISOFIX.
5. Depois de colocar a base no banco do veículo, estique a perna de carga até ao piso do veículo 5. Se o indicador da perna de apoio apresentar a cor verde, significa que a perna de apoio está corretamente instalada. A cor vermelha indica uma instalação incorreta. 5 -2

A perna de carga tem múltiplas posições. Quando o indicador da perna de carga apresentar a cor vermelha, significa que a perna de carga está numa posição incorreta.

- ! Certifique-se de que a perna de apoio está em contacto com o piso do veículo.
 - ! Aperte o botão de ajuste da perna de carga e, em seguida, encurte a perna de carga para cima. **5** -1
6. A ilustração **6** apresenta a base totalmente montada.
- ! Os conectores ISOFIX devem estar encaixados e bloqueados nos pontos de fixação ISOFIX. **6** -1
 - ! A perna de apoio deve estar corretamente instalada com o indicador em cor verde. **5** -2
 - ! Instale o dispositivo avançado de retenção para crianças no assento traseiro do veículo e, em seguida, coloque a criança no dispositivo.
7. Encaixe o dispositivo avançado de retenção para crianças na base **7**. Se o dispositivo avançado de retenção estiver corretamente encaixado, o indicador do dispositivo avançado de retenção apresentará a cor verde. **8**
- ! O dispositivo avançado de retenção para crianças pode ser instalado e removido APENAS no modo virado para a retaguarda.
8. Pressione o botão de rotação para rodar e colocar/retirar a criança lateralmente de forma fácil. **9**
- ! Rode o dispositivo de retenção para crianças e vire-o para a retaguarda. O indicador do dispositivo avançado de retenção para crianças apresentará a cor verde. **10**
9. Para desencaixar o dispositivo avançado de retenção para crianças, retire primeiro a criança do dispositivo avançado de retenção para crianças. Aperte o botão de desbloqueio do dispositivo avançado de retenção para crianças **11** -1 e, em seguida levante o dispositivo **11** -2.

10. Para remover a base do banco do veículo, pressione primeiro os botões de bloqueio secundário **12** -1 e, em seguida, pressione os botões de desbloqueio ISOFIX **12** -2 nos conectores ISOFIX antes de remover a base do banco do veículo. **12**

11. Para transportar, pressione o botão de ajuste ISOFIX e retraia os conectores ISOFIX para a posição de armazenamento. **13**

Ajuste da altura para o apoio de cabeça e alças

ver imagens 14 - 17

Certifique-se de que as alças se encontram à altura apropriada. Escolha as ranhuras adequadas para as alças de acordo com a altura da criança.

! A parte inferior do apoio de cabeça deve estar no mesmo nível do ponto mais alto do ombro da criança, conforme ilustrado em 14, mas não acima da linha dos ombros. 15

! Se as alças não estiverem à altura apropriada, a criança poderá ser ejetada do dispositivo avançado de retenção em caso de colisão.

Aperte a alavanca de ajuste do apoio de cabeça 16, e ajuste o apoio de cabeça para cima ou para baixo até que este encaixe numa das 7 posições. As posições do apoio de cabeça são apresentados na figura

17

Colocar e prender a criança no dispositivo avançado de retenção

ver imagens 18 - 23

Nota

1. O redutor para bebé é utilizado para proteção da criança. Crianças com altura inferior a 60 cm podem utilizar o redutor para bebé.
2. Adicione a almofada de esponja antes de utilizar o redutor. 18
3. Após a colocação da criança no cadeira, verifique se alças se encontram à altura correta.



Retire a parte do corpo do redutor para bebé se os ombros da criança já não repousarem confortavelmente.

1. Enquanto pressiona o botão de ajuste das correias, puxe completamente as duas alças do dispositivo avançado de retenção para crianças. 19
2. Abra a fivela pressionando o botão vermelho. 20
3. Coloque a criança no transportador e aperte o cinto de segurança. 21 e 22
4. Aperte as alças puxando a cinta de ajuste. 23

Remover a cobertura e a capa de tecido acolchoado

ver imagens 24 - 29

Para voltar a colocar a capa de tecido acolchoado, inverta os passos mencionados.

Instalação sem base

ver imagens 30 - 37

- ! NÃO instale o transportador num veículo que possua correias subabdominais. 30
- ! Este transportador é apropriado para bancos de veículo com cintos de segurança retráteis de 3 pontos. 31
- 1. Coloque o transportador no banco pretendido do veículo. Puxe o cinto de segurança e bloqueie-o na fivela, passando o cinto subabdominal pelos guias do transportador. 32
- ! O transportador não pode ser utilizado se a fivela do cinto de segurança (conector fêmea da fivela) for demasiado longa para fixar em segurança o transportador. 32 -2
- 2. Passe o cinto diagonal pelo guia traseiro. 33
- 3. Puxe pelo cinto de segurança do veículo para apertar firmemente o transportador. 34
- 4. A linha de nível do transportador deve estar nivelada com o piso do veículo quando o transportador estiver instalado. 35
- ! Estique o máximo possível o cinto de segurança para se certificar de que o mesmo não está solto nem torcido.
- ! Após a instalação do módulo transportador, verifique sempre se o cinto de segurança do veículo está corretamente colocado e bem apertado na fivela. 36
- 5. A cobertura pode ser aberta completamente para proteger a criança do sol, basta abrir o fecho e puxar a cobertura para a frente. 37

Utilização com carrinhos de bebé

ver imagens 38 - 47

O dispositivo avançado de retenção para crianças foi concebido para se fixar em determinados modelos de carrinho de bebé Joie equipados com um tabuleiro especial, barra de proteção ou apoio da perna.

- ! Certifique-se de que o seu carrinho de bebé se adapta ao dispositivo de retenção antes de o comprar.
- ! Nunca permita a utilização por parte de mais do que uma criança ao mesmo tempo no sistema.
- ! Trave o carrinho de bebé antes de instalar o dispositivo de retenção.
- ! Certifique-se de que as peças utilizadas para fixar o dispositivo de retenção estão firmemente apertadas no carrinho de bebé.
- ! Recline o banco do carrinho para trás para a posição mais baixa.

Utilização com carrinhos de bebé Joie

Para instalar o dispositivo de retenção nos carrinhos de bebé Joie, siga estes passos:

1. Coloque o dispositivo avançado de retenção no carrinho de bebé de modo que os entalhes dos botões basculantes encaixem sobre a extremidade da barra de proteção, tabuleiro ou apoio da perna. O dispositivo de retenção para crianças irá encaixar automaticamente. 38 e 39 e 40 e 41
- ! Se a barra de proteção tiver um revestimento em tecido, remova primeiro o velcro no revestimento da barra de proteção. 40 -1
- ! Para o carrinho de bebé com apoio da perna especial, ajuste o apoio da perna para a posição vertical, remova o velcro e, em seguida, levante o revestimento em tecido. 41 -1
2. Utilize as correias em ambos os lados do carrinho de bebé para prender o dispositivo avançado de retenção. 42 e 43 e 44

- ! Puxe o dispositivo avançado de retenção para cima para verificar se está devidamente fixado.

Para remover o dispositivo avançado de retenção, solte as correias do transportador, puxe a pega de libertação do carrinho para desencaixar o dispositivo avançado de retenção do tabuleiro, barra de proteção ou apoio da perna e, em seguida, levante o dispositivo avançado de retenção e retire-o do carrinho de bebé. Consulte 45 e 46 e 47.

Cuidado e manutenção

- ! Depois de remover a almofada de esponja do redutor, armazene-a num local não acessível a crianças.
- ! Lave a capa e o acolchoado interior com água fria a uma temperatura inferior a 30°C.
- ! Não engome a capa de tecido.
- ! Não utilize lixívia nem lavar a seco a capa de tecido.
- ! Não utilize detergentes não diluídos, gasolina ou outros solventes orgânicos para lavar o transportador ou a base. Poderá danificar o dispositivo avançado de retenção para crianças.
- ! Não torça a capa e o acolchoado interior numa tentativa de os secar. Poderá originar vincos na capa e no acolchoado interior.
- ! Seque a capa e o acolchoado interior à sombra.
- ! Retire o dispositivo avançado de retenção para crianças e a base do assento do veículo se não pretende utilizá-lo durante um longo período. Coloque o dispositivo avançado de retenção para crianças num local fresco e seco, fora do alcance de crianças.

ES

Bienvenido a Joie™

Ha adquirido un Sistema de Retención Infantil de alta calidad, seguro y totalmente certificado. Este producto es adecuado para usarse con niños con una altura y peso de hasta 85 cm y 13 kg, respectivamente.

Lea detenidamente este manual de instrucciones y siga los pasos de instalación, ya que es la ÚNICA forma de proteger a su hijo contra lesiones graves (incluso la muerte) en caso de accidente y de garantizar que su bebé viaje cómodamente cuando esté utilizando este producto.

Conserve este manual de instrucciones para futuras consultas.

Por favor, confirme lo siguiente:

Para utilizar este Sistema de Retención Infantil de acuerdo con el Reglamento n.º 129 de la ONU, el niño deberá cumplir los siguientes requisitos:

Altura del niño 40 cm y 85 cm/ Peso del niño ≤ 13 kg

Lea todas las instrucciones incluidas en este manual antes de instalar y utilizar el producto.

! IMPORTANTE: GUARDE ESTE MANUAL PARA FUTURAS CONSULTAS. LEA DETENIDAMENTE.

Guarde el manual de instrucciones en el compartimento de almacenamiento de la parte inferior de la base o dentro de la funda de la silla.

Para obtener información sobre la garantía, visite nuestro sitio web en joiebaby.com.



Lista de piezas

- | | |
|---------------------------------------|--|
| 1 Reposacabezas | 16 Botón B de desbloqueo del cochecito |
| 2 Acolchado del asiento | 17 Botón de giro del portabebés |
| 3 Botón A de desbloqueo del cochecito | 18 Botón de ajuste ISOFIX |
| 4 Guía lateral | 19 Indicador de uso seguro |
| 5 Reductor para bebés | 20 Pata de apoyo |
| 6 Cincha de ajuste | 21 Botón de ajuste de la pata de apoyo |
| 7 Botón de ajuste del arnés | 22 Compartimento de almacenamiento del manual de instrucciones |
| 8 Arnés de los hombros | 23 Conector ISOFIX |
| 9 Montaje de la capota | 24 Botón de desbloqueo del dispositivo de sujeción para niños |
| 10 Capota | 25 Guías ISOFIX |
| 11 Conectores de arnés | |
| 12 Hebilla del arnés | |
| 13 Asa | |
| 14 Botón del asa | |
| 15 Guía trasera | |

Asegúrese de que no falta ninguna pieza. Póngase en contacto con su distribuidor si falta alguna pieza.

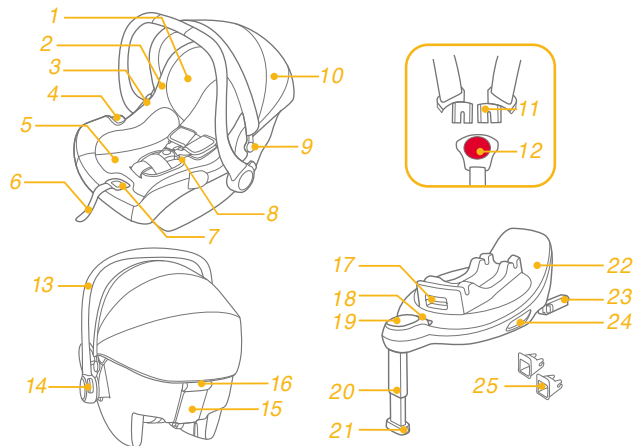

*i-Base Encore se vende por separado

ADVERTENCIA

- ! Antes de comprar este dispositivo de sujeción para niños, asegúrese de que se pueda instalar correctamente en su vehículo.
- ! NINGÚN dispositivo de sujeción para niños puede garantizar una protección total contra lesiones en caso de accidente. Sin embargo, un uso adecuado de este dispositivo de sujeción para niños reducirá el riesgo de lesiones graves o, incluso, de muerte del niño.
- ! Para utilizar este dispositivo de sujeción para niños de acuerdo con la Norma ECE R129/03, el niño deberá cumplir los siguientes requisitos: i-Jemini: Altura del niño: 40-85 cm/Peso del niño: ≤ 13 kg (1,5 años aproximadamente o más pequeño).
- ! Apriete, sin retorcer, las correas del sistema de sujeción para niños.
- ! NO instale este dispositivo de sujeción para niños sin seguir las instrucciones que se indican en este manual ya que, si las incumple, podría poner a su hijo en peligro de sufrir lesiones o, incluso, de muerte.
- ! NUNCA deje a su hijo sin supervisión en este dispositivo de sujeción para niños.
- ! NO modifique de ninguna manera este dispositivo de sujeción para niños ni lo utilice con piezas de otros fabricantes.
- ! NO utilice este dispositivo de sujeción para niños si está dañado o si falta alguna de sus piezas.
- ! NO coloque a su hijo con ropa suelta o de una talla mayor, ya que podría provocar que la sujeción del niño, mediante las correas de los arneses de los hombros y la correa de la pelvis entre las piernas, no sea firme y segura.
- ! NO utilice este dispositivo de sujeción para niños u otros elementos sin el cinturón puesto o sin fijar a su vehículo, ya que un dispositivo de sujeción para niños que no esté fijado puede salir despedido y causar daños a los ocupantes en curvas pronunciadas, frenazos o colisiones.

ADVERTENCIA

- ! NO coloque el dispositivo de sujeción para niños orientado hacia atrás en un asiento delantero de un vehículo que tenga airbag. Si lo hace, podrían producirse lesiones graves o, incluso, la muerte. Consulte el manual de usuario del vehículo para obtener más información.
- ! NUNCA utilice un dispositivo de sujeción para niños de segunda mano ni un dispositivo de sujeción para niños del que no sepa el uso que se le ha dado, ya que podría tener daños estructurales que pondrían en peligro la seguridad de su hijo.
- ! NUNCA use cuerdas ni ningún otro sustitutivo para fijar el dispositivo de sujeción para niños al vehículo o para asegurar al niño al dispositivo de sujeción para niños.
- ! NO utilice este dispositivo de sujeción para niños sin el acolchado.
- ! El acolchado no debe sustituirse por uno que no esté recomendado por el fabricante. El acolchado constituye una parte esencial del funcionamiento del dispositivo de sujeción para niños.
- ! Utilice exclusivamente los almohadones internos recomendados para este dispositivo de sujeción para niños.
- ! Asegúrese de instalar el dispositivo de sujeción para niños de forma que ninguna de sus partes interfiera en el movimiento de los asientos o en la apertura de las puertas del vehículo.
- ! NO siga utilizando este dispositivo de sujeción para niños si ha sufrido un accidente, incluso si no ha sido un accidente grave. Cámbielo por otro inmediatamente, ya que podría haber sufrido daños estructurales no visibles como resultado del accidente.
- ! Retire este dispositivo de sujeción para niños y la base del asiento del vehículo cuando no lo use con regularidad.
- ! Para cualquier cuestión de mantenimiento, reparación o sustitución de piezas, consulte a su distribuidor.
- ! Para evitar el riesgo de caídas, asegure siempre al niño con el arnés de seguridad cuando el niño se encuentre en el dispositivo de sujeción para niños, incluso cuando el dispositivo de sujeción para niños no esté dentro del vehículo.

ADVERTENCIA

- ! Antes de transportar el dispositivo de sujeción para niños sujetándolo con la mano, asegúrese de que el niño esté sujeto con el arnés de seguridad y el asa esté correctamente bloqueada en la posición vertical.
- ! Para evitar lesiones graves o incluso la muerte, NUNCA coloque el dispositivo de sujeción para niños en asientos que tengan una superficie elevada con el niño en el dispositivo.
- ! Las piezas de este sistema de sujeción para niños no necesitan ningún tipo de lubricación.
- ! Asegure siempre al niño en el dispositivo de sujeción para niños, incluso en trayectos cortos, ya que es en estos donde más accidentes se producen.
- ! NO utilice este dispositivo de sujeción para niños durante más de 5 años después de la fecha de compra, ya que las piezas se pueden deteriorar con el tiempo, o debido a la exposición a los rayos del sol, y podría no funcionar correctamente en caso de accidente.
- ! Mantenga el dispositivo de sujeción para niños alejado de la luz directa del sol ya que, si no lo hace, podría alcanzar temperaturas demasiado altas para la piel de su hijo. Toque siempre el dispositivo de sujeción para niños antes de colocar al niño en él.
- ! Examine periódicamente las guías ISOFIX por si estuvieran sucias y límpielas si fuera necesario. La fiabilidad podría verse afectada si se acumula suciedad, polvo, partículas de comida, etc.
- ! NO coloque ningún objeto en la pata de carga delante de la base.
- ! Para una correcta instalación, solo está permitido el uso de conectores ISOFIX.
- ! Una vez colocado el niño en el dispositivo de sujeción para niños, deberá utilizar correctamente el arnés del niño y asegurarse de que ninguna correa de seguridad quede demasiado baja, de forma que la pelvis quede firmemente sujeta.
- ! NO utilice ningún punto de contacto de soporte de carga distinto a los que se describen en las instrucciones y aparecen en el dispositivo de sujeción para niños.
- ! Esta silla no debe utilizarse bajo ningún concepto si ha caído desde una altura considerable, ha golpeado el suelo con fuerza o tiene daños visibles. La silla no será reemplazada si se ha deteriorado en estas circunstancias. En cualquiera de estos casos el cliente deberá, a su cargo, adquirir una nueva silla.

Emergencia

En caso de emergencia o accidente, es muy importante que su hijo reciba primeros auxilios y tratamiento médico de inmediato.

Información del producto

Con las conexiones i-Size ISOFIX:

1. Este es un Sistema de Retención Infantil i-Size. Está aprobado conforme al Reglamento n.º 129 de la ONU, para el uso en vehículos compatibles con asientos i-Size, tal y como indican los fabricantes de vehículos en los manuales de usuario del vehículo.
2. En caso de duda, consulte al fabricante o al distribuidor del Sistema de Retención Infantil.



Con cinturón de seguridad del vehículo:

1. Este es un Sistema de Retención Infantil con cinturón universal. Está aprobado conforme al Reglamento n.º 129, para el uso principal en “asientos universales” como indican los fabricantes de vehículos en el manual del usuario del vehículo.
2. En caso de duda, consulte al fabricante o al distribuidor del Sistema de Retención Infantil.

Materiales Plásticos, metal, telas

N.º de patente Pendiente de patentes

Elegir la instalación

Figura de la instalación	Apto para
	Altura del niño 40 y 85 cm/ Peso del niño ≤ 13 kg (1,5 años aproximadamente o más pequeño).
	Altura del niño 40 cm y 85 cm/ Peso del niño ≤ 13 kg Edad del niño ≤ 18 meses

i-Jemini es compatible con i-Base 2, i-Base lx 2, i-Base Advance e i-Base Encore. Para obtener información sobre el uso con i-Base lx 2, i-Base Advance e i-Base 2, consulte el manual de la base individual.

Consideraciones acerca de la instalación

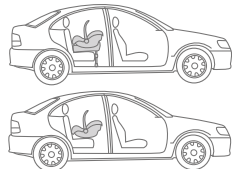
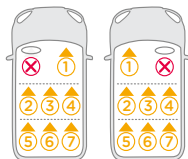
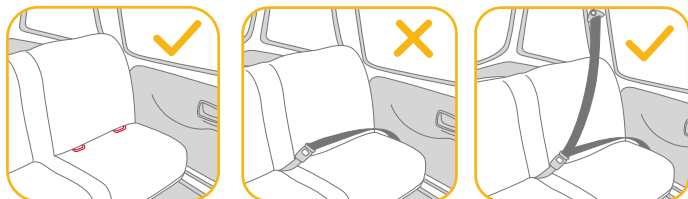

- ! Este portabebés está diseñado para asientos con puntos de anclaje i-Size ISOFIX con la base.
- ! NO instale este Sistema de Retención Infantil en asientos cuya posición esté orientada hacia un lado o hacia atrás con respecto a la dirección de conducción del vehículo.
- ! NO coloque el Sistema de Retención Infantil mirando hacia atrás en asientos delanteros con airbag, ya que podría provocar lesiones graves o, incluso, la muerte. Consulte el manual de usuario del vehículo para obtener más información.
- ! Le recomendamos que instale este Sistema de Retención Infantil en los asientos traseros.
- ! NO instale este Sistema de Retención Infantil en asientos móviles durante la instalación.

Instalación en aviones

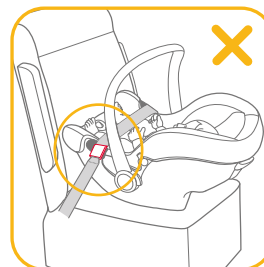
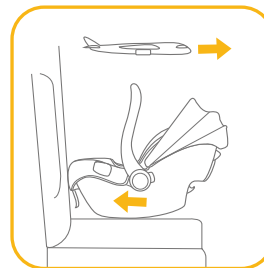

Tenga en cuenta que la seguridad del niño no está garantizada si no se sigue la instalación e instrucciones correctamente.

- ! Tenga en cuenta que la instalación del portabebés en un asiento de avión es diferente a la instalación en un asiento para vehículo.
- ! Tenga en cuenta que el accesorio de "cinturón de la cintura" de 2 puntos solo se permite en aviones.
- ! Tenga en cuenta que el portabebés debe permanecer con el cinturón abrochado en el asiento del avión incluso cuando esté desocupado.
- ! Tenga en cuenta que el portabebés solo se puede usar en un asiento de pasajero autorizado por la aerolínea.

! Advertencias para no utilizar el portabebés en el área de despliegue del airbag.

! Tenga en cuenta que el portabebés orientado hacia atrás solo debe instalarse en los asientos orientados hacia adelante.

Cómo instalar el portabebés utilizando el cinturón de seguridad del asiento del avión:

1. Coloque el portabebés opuesto a la dirección de vuelo en el asiento del pasajero.

2. Asegúrese de que el asa de transporte esté en la posición más alta.

3. Coloque el cinturón de seguridad en ambas guías de color verde claro del cinturón.

4. Cierre el cinturón de seguridad (consulte las instrucciones de seguridad de la línea aérea).

5. Apriete el cinturón de seguridad tirando del extremo del cinturón.

! Bajo ninguna circunstancia, la hebilla del cinturón de seguridad debe estar dentro de las guías de color verde claro del cinturón.

Extracción:

Abra el cinturón de seguridad del asiento del pasajero (consulte las instrucciones de seguridad de la línea aérea).

Ahora puede tomar el portabebés del asiento del pasajero.

Ajuste del asa

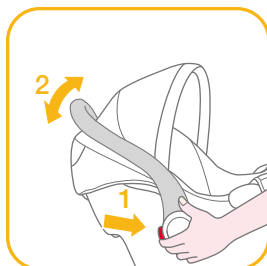
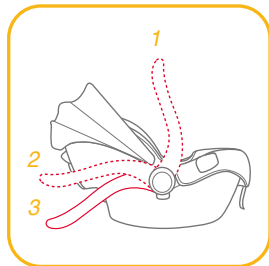

El asa del Sistema de Retención Infantil se puede ajustar en 3 posiciones distintas.

! Posición para transportar en el vehículo, a mano o en el cochecito.

Para ajustar el asa, presione los botones del asa situados en ambos lados para desbloquearlo y, a continuación, mueva el asa a cualquiera de las 3 posiciones hasta que oiga un clic.

Instalación con la base

consulte las imágenes 1 - 13

1. Acople las guías ISOFIX en los puntos de anclaje ISOFIX del vehículo (consulte el manual del propietario del vehículo). 1 Las guías ISOFIX pueden proteger la superficie del asiento del vehículo contra roturas. También sirven para guiar los conectores ISOFIX.
2. Extienda la pata de apoyo desde el compartimento de almacenamiento. 2
3. Extienda los conectores ISOFIX presionando el botón de desbloqueo mientras tira del conector. 3
4. Pulse el botón de ajuste ISOFIX para guardar los conectores ISOFIX. Alinee los conectores ISOFIX con las guías ISOFIX y, a continuación, introduzca ambos conectores ISOFIX en los puntos de anclaje ISOFIX hasta que escuche un clic. 4

! Asegúrese de que ambos conectores ISOFIX queden firmemente sujetos a los puntos de anclaje ISOFIX del vehículo. Deberá escuchar dos clics y los colores de los indicadores de ambos conectores ISOFIX deberán aparecer completamente en verde.

4 -1

! Para asegurarse de que la base está instalada de forma segura, tire de ambos conectores ISOFIX.

5. Una vez colocada la base en el asiento del vehículo, extienda la pata de apoyo hasta el suelo **5**. Cuando la pata de apoyo esté instalada correctamente, el indicador de esta se mostrará en color verde. Se mostrará en color rojo cuando se instale incorrectamente.

5 -2

La pata de apoyo tiene varias posiciones. Cuando el indicador de la pata de apoyo aparece en rojo significa que la posición de la pata de apoyo no es correcta.

! Asegúrese de que la pata de apoyo esté totalmente en contacto con el suelo del vehículo.

! Apriete el botón de ajuste de la pata de apoyo y, a continuación, acorte la pata de apoyo tirando de ella hacia arriba. **5** -1

6. La base montada completamente aparece en la figura **6**.

! Los conectores ISOFIX se deben fijar y bloquear en los puntos de anclaje ISOFIX. **6** -1

! La pata de apoyo debe estar correctamente instalada con el indicador en verde. **5** -2

! Instale el Sistema de Retención Infantil en el asiento trasero del vehículo y, a continuación, coloque al niño en su silla.

7. Empuje el Sistema de Retención Infantil hacia abajo hasta introducirlo en la base **7**. Si el Sistema de Retención Infantil está asegurado, el indicador se mostrará en verde. **8**

! El Sistema de Retención Infantil SOLO se puede instalar y soltar cuando está en el modo orientado en contra de la marcha.

8. Pulse el botón de giro para girar y facilitar la carga y descarga lateral del niño. **9**

! Gire el Sistema de Retención Infantil a la posición de contramarcha. hacia atrás. El indicador del Sistema de Retención Infantil se iluminará en verde. **10**

9. Para liberar el Sistema de Retención Infantil, primero saque al niño de la silla. Apriete el botón de liberación del Sistema de Retención Infantil **11** -1, y, a continuación, levante la silla. **11** -2.

10. Para retirar la base del asiento del vehículo, empuje primero los botones de bloqueo secundarios **12** -1 y, a continuación, los botones de liberación ISOFIX **12** -2 que se encuentran en los conectores ISOFIX antes de quitar la base del asiento del vehículo.

12

11. Para el transporte, pulse el botón de ajuste de ISOFIX y mueva los conectores ISOFIX hacia atrás en la posición de almacenamiento.

13

Ajuste de la altura de los arneses de los hombros y del reposacabezas

consulte las imágenes 14 - 17

Compruebe que las correas de los arneses de los hombros estén colocadas a una altura adecuada. Elija las dos ranuras adecuadas para los arneses de los hombros según la altura del niño.

! La parte baja del reposacabezas debe estar a la misma altura que el punto más alto de los hombros del niño, como se muestra en 14, pero no por encima de la línea de los hombros. 15

! Si las correas de los arneses de los hombros no están a la altura adecuada, el niño podría salir despedido del Sistema de Retención Infantil en caso de accidente.

Apriete la palanca de ajuste del reposacabezas 16 al mismo tiempo que empuja hacia arriba o hacia abajo el reposacabezas hasta que quede fijado en una de las 7 posiciones. Las posiciones del reposacabezas se indican en la figura 17

Asegurar al niño en el dispositivo de sujeción para niños mejorado

consulte las imágenes 18 - 23

Nota

1. El accesorio para niños pequeños se utiliza para proteger a los niños. Los niños cuya altura es inferior a 60 cm son aptos para utilizar el accesorio para niños.
2. Antes de utilizar el accesorio, añada la cuña de espuma. 18
3. Después de colocar al niño en el asiento, compruebe si los arneses de los hombros están a la altura adecuada.



Retire la parte que sujeta el cuerpo del reductor para bebés cuando el niño ya no pueda apoyar sus hombros cómodamente.

1. Mientras presiona el botón de ajuste del arnés, tire totalmente de los dos arneses de los hombros del Sistema de Retención Infantil. 19
2. Desbloquee la hebilla de los arneses presionando el botón rojo. 20
3. Coloque al niño en el Sistema de Retención Infantil y bloquee la hebilla. 21 y 22
4. Apriete las correas de los arneses de los hombros tirando de la cincha de ajuste. 23

Extraer la capota y el acolchado del asiento

consulte las imágenes 24 - 29

Para volver a instalar el acolchado, siga los pasos mencionados en sentido contrario.

Instalación sin la base

consulte las imágenes 30 - 37

- ! NO instale este Sistema de Retención Infantil en asientos con cinturones de seguridad de cintura. 30
- ! Este portabebés está diseñado para asientos con cinturones de seguridad retráctiles con 3 puntos de anclaje. 31
- 1. Coloque el Sistema de Retención Infantil en el asiento en el que desee instalarlo. Saque el cinturón de seguridad del vehículo y bloquéelo en la hebilla del vehículo, deslizando el cinturón de la cintura por las guías laterales del Sistema de Retención Infantil. 32
- ! El Sistema de Retención Infantil no puede utilizarse si la hebilla del cinturón de seguridad del vehículo (extremo hembra de la hebilla) es demasiado larga para anclar con seguridad el Sistema de Retención Infantil. 32 -2
- 2. Deslice el cinturón diagonal por la guía trasera. 33
- 3. Tire del cinturón de los hombros del vehículo para sujetar el Sistema de Retención Infantil firmemente para que quede bien sujeto. 34
- 4. La línea de nivel del Sistema de Retención Infantil deberá estar nivelada con el suelo cuando esté instalado el Sistema de Retención Infantil. 35
- ! Tense el cinturón de seguridad del vehículo lo máximo posible asegurándose de que no quede suelto ni retorcido.
- ! Después de instalar el Sistema de Retención Infantil, asegúrese siempre de que los cinturones del vehículo estén colocados correctamente y estén bien sujetos en la hebilla del vehículo. 36
- 5. La capota se puede abrir completamente para proteger al niño del sol lo máximo posible. Basta con abrir la cremallera de la capota y tirar de la capota hacia adelante. 37

Uso con cochecitos

consulte las imágenes 38 - 47

El Sistema de Retención Infantil está diseñado para acoplarse a ciertos modelos de cochecito de Joie que incluyen una bandeja especial, reposabrazos o soporte para las pantorrillas.

- ! Asegúrese de que el cochecito es compatible con el Sistema de Retención Infantil antes de comprarlo.
- ! En este Sistema de Paseo no se debe dejar más de un bebé en un momento dado.
- ! Frene el cochecito antes de montar el Sistema de Retención Infantil.
- ! Compruebe que las piezas utilizadas para fijar el Sistema de Retención Infantil están sujetas de forma segura en el cochecito.
- ! Recline el asiento del cochecito hacia atrás hasta la posición más baja posible.

Uso con cochecitos de Joie

Para montar el Sistema de Retención Infantil en cochecitos de Joie, siga estos pasos:

1. Coloque el Sistema de Retención Infantil en el cochecito de forma que las muescas del mando reclinable encajen en el borde del reposabrazos, de la bandeja o del soporte de las pantorrillas. De esta forma, el Sistema de Retención Infantil quedará fijado en su lugar. 38 y 39 y 40 y 41
- ! Si el reposabrazos tiene una cubierta de tela, desmonte el Velcro de dicha cubierta del reposabrazos primero. 40 -1
- ! Para cochecitos con un soporte de gemelos especial, ajuste dicho soporte a la posición vertical, desmonte el Velcro y, por último, levante la cubierta de tela. 41 -1
2. Utilice las correas de ambos lados del cochecito para fijar el Sistema de Retención Infantil. 42 y 43 y 44
- ! Intente tirar del Sistema de Retención Infantil hacia arriba para comprobar que está firmemente encajado.

Para quitar el Sistema de Retención Infantil, suelte las correas de dicho dispositivo, tire hacia arriba del asa de desbloqueo del cochecito para soltarlo de la bandeja, del reposabrazos o del soporte de las pantorrillas y, a continuación, levante el Sistema de Retención Infantil extrayéndolo del cochecito. Consulte 45 y 46 y 47.

Cuidados y mantenimiento

- ! Después de retirar la cuña de espuma del reductor para bebés, guárdela en un lugar donde no pueda acceder el niño.
- ! Lave la cubierta del asiento y el acolchado interno con agua fría a menos de 30 °C.
- ! No planche el acolchado.
- ! No limpie en seco ni utilice lejía para lavar el acolchado.
- ! No utilice detergentes sin diluir, gasolina u otros disolventes orgánicos para limpiar el Sistema de Retención Infantil o la base. Si lo hace, puede dañar el Sistema de Retención Infantil.
- ! No retuerza con demasiada fuerza la cubierta del asiento ni el acolchado interno para secarlos. Podrían quedar arrugas en la cubierta del asiento y en el acolchado interno.
- ! Deje secar la cubierta del asiento y el acolchado interno en un lugar protegido de la luz directa del sol.
- ! Retire este Sistema de Retención Infantil y la base del asiento del vehículo cuando no vaya a utilizarlos durante un periodo prolongado de tiempo. Coloque el Sistema de Retención Infantil en un lugar fresco y seco donde su hijo no pueda acceder.

FR Joie™ vous souhaite la bienvenue

Vous avez acheté un système de retenue pour enfants amélioré de haute qualité et entièrement certifié. Ce produit est adapté aux enfants dont la taille et le poids ne dépassent pas 85cm et 13kg.

Lisez attentivement ce guide d'utilisation et suivez les étapes d'installation, car il s'agit de l'UNIQUE façon de protéger vos enfants contre des blessures graves, voire la mort en cas d'accident, et de lui prodiguer tout le confort assuré par ce produit.

Conservez ce manuel d'utilisation pour toute référence future.

Veillez confirmer

Pour utiliser ce système de retenue pour enfants amélioré de Joie conformément à la réglementation UN N°129, votre enfant doit répondre aux exigences suivantes.

Taille de l'enfant 40cm-85cm / Poids de l'enfant ≤ 13kg

Veillez lire toutes les instructions de ce manuel avant d'installer et d'utiliser le produit.

! IMPORTANT : À CONSERVER POUR TOUTE CONSULTATION ULTÉRIEURE. À LIRE ATTENTIVEMENT.

Veillez conserver le manuel d'instructions dans le compartiment de rangement sous la base ou à l'intérieur de la housse du siège.

Pour des informations sur la garantie, veuillez visiter notre site Web sur joiebaby.com.



Liste des pièces

- | | |
|---|---|
| 1 Support de tête | 16 Bouton de déverrouillage du frein de la poussette B |
| 2 Assise de siège | 17 Bouton de rotation du porte-bébé |
| 3 Bouton de déverrouillage du frein de la poussette A | 18 Bouton de réglage ISOFIX |
| 4 Guides latéraux | 19 Indicateur de sécurité d'utilisation |
| 5 Insert pour bébé | 20 Piètement de charge |
| 6 Sangle de réglage | 21 Bouton de réglage du piètement de charge |
| 7 Bouton de réglage du harnais | 22 Compartiment de rangement du manuel de l'utilisateur |
| 8 Harnais d'épaules | 23 Connecteur ISOFIX |
| 9 Base de la voilure | 24 Bouton de déverrouillage du dispositif de retenue pour enfants |
| 10 Voilure | 25 Guides ISOFIX |
| 11 Connecteurs de harnais | |
| 12 Boucle de harnais | |
| 13 Poignée | |
| 14 Bouton de la poignée | |
| 15 Guide arrière | |

Veillez vous assurer qu'il n'y a pas de pièces manquantes. Contactez le revendeur en cas de pièces manquantes.

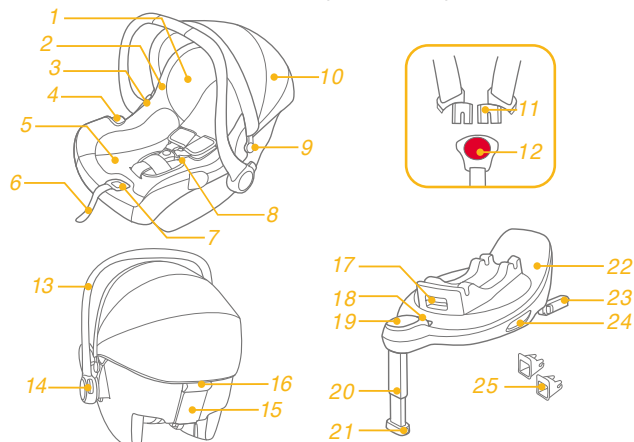

*Le i-Base Encore est vendue séparément.

AVERTISSEMENT

- ! Veuillez vous assurer avant d'acheter ce siège bébé qu'il peut être installé correctement dans votre véhicule.
- ! AUCUN siège de bébé ne peut garantir une protection complète contre les blessures en cas d'accident. Cependant, une bonne utilisation de ce siège bébé réduira les risques de blessures sérieuses ou de mort pour votre enfant.
- ! Pour utiliser ce siège de bébé conformément à la réglementation ECE R129/03, votre enfant doit correspondre aux conditions suivantes.
i-Jemini: Taille de l'enfant 40 à 85 cm / Poids de l'enfant \leq 13 kg (environ 1.5 an et demi ou moins).
- ! Les sangles du siège de bébé doivent être serrées, sans torsion.
- ! N'installez et n'utilisez PAS ce siège de bébé sans avoir suivi les instructions et avertissements de ce manuel, ou vous pourriez mettre votre enfant en danger de blessures ou de mort.
- ! Ne laissez JAMAIS votre enfant sans surveillance dans ce siège de bébé.
- ! Ne faites AUCUNE modification sur ce siège de bébé et ne l'utilisez pas avec des pièces d'autres fabricants.
- ! N'utilisez PAS ce siège de bébé si des pièces sont endommagées ou manquantes.
- ! Ne faites PAS porter à votre enfant des vêtements trop amples/grands, car cela pourrait l'empêcher d'être bien attaché par les sangles du harnais pour les épaules et le harnais entre les jambes.
- ! NE laissez PAS ce siège de bébé ou d'autres objets détachés ou non fixés dans votre véhicule, car un siège bébé non fixé peut basculer et blesser les passagers lors de virages serrés, d'arrêts soudains ou de collisions.

AVERTISSEMENT

- ! NE placez PAS le siège de bébé dos à la route sur un siège avant avec airbag. Ceci créerait des risques de blessures ou de mort. Veuillez vous reporter au manuel du propriétaire du véhicule pour plus d'informations.
- ! N'utilisez JAMAIS un siège bébé d'occasion ou dont vous ne connaissez pas le passé, car il pourrait présenter des dommages structurels compromettant la sécurité de votre enfant.
- ! N'utilisez JAMAIS de cordes ou autres substituts pour attacher l'enfant dans son siège ou dans le véhicule.
- ! N'utilisez PAS ce siège de bébé sans les parties souples.
- ! Les parties souples ne doivent pas être remplacées par d'autres que celles recommandées par le fabricant. Les parties souples font entièrement partie des performances du siège de bébé.
- ! Ne placez RIEN d'autre que les coussins internes recommandés sur ce siège de bébé.
- ! Assurez-vous que le siège de bébé est installé de sorte qu'aucune partie ne gêne les sièges amovibles ou le fonctionnement des portes du véhicule.
- ! Ne continuez PAS à utiliser ce siège de bébé après un accident, même mineur. Remplacez-le immédiatement car des dommages structurels invisibles pourraient avoir été causés par le crash.
- ! Retirez ce siège de bébé du siège du véhicule si vous ne prévoyez pas de l'utiliser pendant une longue période.
- ! Consultez le distributeur pour tout problème concernant la maintenance, la réparation et le remplacement de pièces.
- ! Pour éviter les risques de chute, attachez toujours l'enfant avec le harnais pour enfant lorsque l'enfant est placé dans le siège bébé, même lorsque le siège bébé n'est pas dans le véhicule.
- ! Avant de transporter le siège bébé à la main, vérifiez que l'enfant est attaché avec le harnais pour enfant et que la poignée est bien verrouillée en position verticale.

AVERTISSEMENT

- ! Pour éviter les blessures graves ou la mort, ne placez JAMAIS le siège de bébé sur une surface élevée avec l'enfant dedans.
- ! Les pièces de ce siège pour enfant ne peuvent en aucune façon être lubrifiées.
- ! Attachez toujours l'enfant dans le siège de bébé, même pour de courts trajets, car c'est précisément lors de ceux-ci que le plus d'accidents surviennent.
- ! N'utilisez pas ce siège de bébé pendant plus de 5 ans après l'achat, car les pièces peuvent se dégrader avec le temps ou à cause de l'exposition au soleil, et peuvent mal fonctionner en cas d'accident.
- ! Veuillez conserver ce siège bébé à l'écart de la lumière du soleil, car il pourrait devenir trop chaud pour la peau de l'enfant. Touchez toujours le siège de bébé avant de placer l'enfant dedans.
- ! Vérifiez régulièrement la présence de poussière sur les guides ISO-FIX et nettoyez-les si nécessaire. La fiabilité peut être affectée par l'infiltration de poussière, saletés, particules de nourriture, etc.
- ! Ne placez AUCUN objet dans la zone de piètement de charge en face de la base.
- ! Une bonne installation n'est permise qu'avec des connecteurs ISOFIX.
- ! Une fois votre enfant placé dans ce siège de bébé, le harnais pour enfant doit être utilisé correctement, en vérifiant que les lanières à la taille sont bien placées en bas, afin que le bassin soit bien engagé.
- ! N'utilisez PAS de charge sur les points de contact autres que ceux décrits dans les instructions et indiqués sur le siège de bébé.
- ! Merci de ne pas utiliser ce siège auto si ce dernier a chuté d'une hauteur importante, a heurté le sol à une vitesse considérable, ou présente des signes visibles de dommages. Nous ne sommes pas responsables du remplacement si le siège auto a été endommagé dans de telles conditions. Un nouveau siège de voiture devra être acheté lorsque l'une des conditions mentionnées ci-dessus se produit.

Urgence

En cas d'urgence ou d'accident, il est très important que votre enfant soit immédiatement pris en charge par les premiers secours et des soins médicaux.

Informations sur le produit

Avec des connexions ISOFIX i-Size

1. Il s'agit d'un système de retenue pour enfants amélioré i-Size. Il est approuvé conformément à la réglementation UN n°129 pour une utilisation dans des positions de sièges de véhicules compatibles i-Size comme indiqué par le constructeur dans le manuel de l'utilisateur du véhicule.
2. En cas de doute, consultez le fabricant du système de retenue pour enfants amélioré ou le distributeur.



Avec la ceinture du véhicule

1. C'est un système de retenue pour enfants amélioré avec ceinture universelle. Il est approuvé conformément à la réglementation UN No.129 pour une utilisation principalement dans des « positions de sièges universelles » comme indiqué par le constructeur du véhicule dans le manuel de l'utilisateur du véhicule.
2. En cas de doute, consultez le fabricant du système de retenue pour enfants amélioré ou le distributeur.

Matériaux Plastiques, métaux, tissus

N° de brevet Brevets en attente

Choisissez votre installation

Illustration pour l'installation	Convient à
	Taille de l'enfant 40cm-85cm/ Poids de l'enfant ≤ 13 kg (environ 1,5 ans ou moins).
	Taille de l'enfant 40cm-85cm/ Poids de l'enfant ≤ 13 kg Âge de l'enfant ≤ 18 mois

Le i-Jemini est compatible avec le i-Base 2, le i-Base lx 2, le i-Base Advance et le i-Base Encore. Pour l'utilisation avec le i-Base lx 2, le i-Base Advance et le i-Base 2, veuillez vous référer au manuel de l'embase respective.

Problèmes liés à l'installation

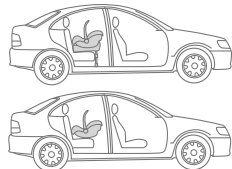
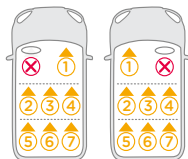
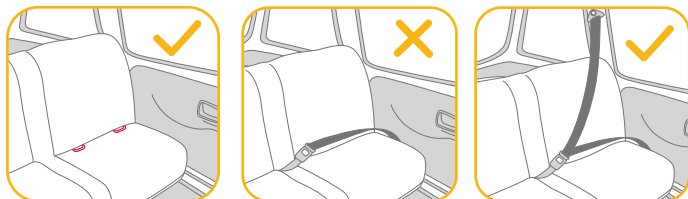

- ! Ce module de transport bébé convient aux sièges de véhicules équipés à leur base de points d'ancrage ISOFIX i-Size.
- ! N'installez PAS ce système de retenue pour enfants/bébé amélioré sur des sièges de véhicules orientés latéralement ou dos à la route par rapport à la direction de déplacement du véhicule.
- ! NE placez PAS un système de retenue pour enfants/bébé amélioré dos à la route sur un siège avant avec airbag, car cela peut créer des risques de blessure ou de mort. Veuillez vous reporter au manuel de l'utilisateur du véhicule pour plus d'informations.
- ! Il est recommandé d'installer ce système de retenue pour enfants/bébé amélioré sur le siège arrière du véhicule.
- ! N'installez PAS ce système de retenue pour enfants/bébé amélioré sur des sièges de véhicule mobiles pendant l'installation.

Installation avion

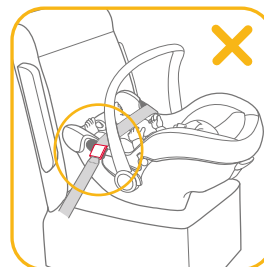
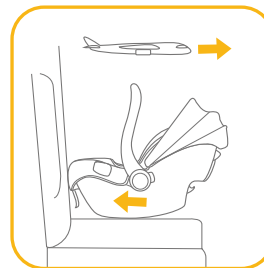

Veuillez noter que la sécurité de l'enfant n'est pas garantie si le manuel d'installation et d'instructions n'est pas respecté.

- ! Veuillez noter que l'installation du dispositif de transport bébé sur un siège d'avion diffère de l'installation sur un siège de voiture.
- ! Veuillez noter que la fixation par « ceinture abdominale » 2 points n'est autorisée que dans les avions.
- ! Veuillez noter que le dispositif de transport bébé doit rester ceinturé sur le siège d'avion même s'il n'est pas occupé.
- ! Veuillez noter que le dispositif de transport bébé est uniquement destiné à être utilisé sur un siège passager autorisé par la compagnie aérienne.

! Il est rappelé de ne pas utiliser le dispositif de transport bébé dans la zone de déploiement des airbags.

! Veuillez noter que le dispositif de transport bébé orienté vers l'arrière ne doit être installé que sur des sièges passagers orientés vers l'avant.

Comment installer le siège bébé avec la ceinture de sécurité d'un siège d'avion :

1. Placez la coque de bébé dans le sens opposé à la direction du vol sur le siège passager.
2. Assurez-vous que la poignée de transport est dans la position la plus haute.
3. Placez la ceinture de sécurité dans les deux guides de ceinture vert clair.
4. Fermez la ceinture de sécurité (consultez les instructions de sécurité de la compagnie aérienne).
5. Serrez la ceinture de sécurité en tirant l'extrémité de la ceinture.

! La boucle de la ceinture de sécurité ne doit en aucun cas se trouver dans les guides de ceinture vert clair.

Retrait :

Ouvrez la ceinture de sécurité du siège passager (consultez les instructions de sécurité de la compagnie aérienne).

À présent, vous pouvez retirer le siège bébé du siège passager.

Ajustement de la poignée

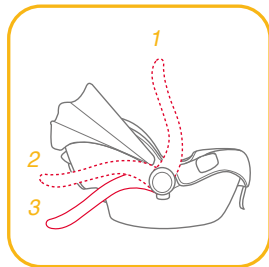

La poignée du module de transport bébé peut être réglée sur 3 positions.

! Position pour transport en voiture, à la main ou en poussette.

Pour ajuster la poignée, appuyez sur les boutons de la poignée des deux côtés pour la déverrouiller, puis tournez la poignée jusqu'à ce qu'elle s'enclenche dans l'une des 3 positions.

Installation avec base

voir images 1 - 13

1. Fixez les guides ISOFIX aux points d'ancrage ISOFIX du véhicule (voir le manuel du propriétaire du véhicule). 1 Les guides ISOFIX peuvent protéger la surface du siège du véhicule contre les déchirements. Ils peuvent aussi guider les connecteurs ISOFIX.
 2. Dépliez le piètement de charge du compartiment de rangement. 2
 3. Étendez les connecteurs ISOFIX en appuyant sur le bouton de réglage ISOFIX et en tirant sur le connecteur. 3
 4. Appuyez sur le bouton de réglage ISOFIX pour ajuster les connecteurs ISOFIX. Alignez les connecteurs avec les guides ISOFIX, puis insérez les deux connecteurs ISOFIX dans les points d'ancrage ISOFIX. 4
- ! Vérifiez que les deux connecteurs ISOFIX sont bien fixés aux points d'ancrage ISOFIX du véhicule. Vous devriez entendre deux clics audibles, et les indicateurs des deux connecteurs ISOFIX doivent être complètement verts. 4 -1
- ! Vérifiez que la base est bien installée en tirant sur les deux connecteurs ISOFIX.
5. Après avoir placé la base sur le siège du véhicule, étendez le piètement de charge jusqu'au sol 5. Lorsque le piètement de charge est correctement installé, l'indicateur du piètement de charge s'allume en vert. Il sera allumé en rouge si l'installation est incorrecte. 5 -2

Le piètement de charge propose plusieurs positions. Lorsque l'indicateur de piètement de charge est rouge, cela signifie que le piètement de charge est dans une mauvaise position.

- ! Vérifiez que le piètement de charge est complètement en contact avec le plancher du véhicule.
 - ! Appuyez sur le bouton de réglage du piètement de charge, puis réduisez sa longueur vers le haut. **5** -1
6. La base complètement assemblée est illustrée en **6**.
- ! Les connecteurs ISOFIX doivent être attachés et verrouillés sur les points d'ancrage ISOFIX. **6** -1
 - ! Le piètement de charge doit être installé correctement avec l'indicateur vert. **5** -2
 - ! Veuillez installer le dispositif de retenue pour enfants amélioré sur le siège arrière du véhicule, puis placez l'enfant dans le dispositif de retenue pour enfants amélioré.
7. Poussez le dispositif de retenue pour enfants amélioré vers le bas sur la base **7**. Si le dispositif de retenue pour enfants amélioré est bien fixé, l'indicateur du dispositif de retenue pour enfants amélioré sera de couleur verte. **8**
- ! Le dispositif de retenue pour enfants amélioré peut être installé et libéré UNIQUEMENT en mode face à l'arrière.
8. Appuyez sur le bouton de rotation afin de le tourner pour une installation/un retrait latéral plus facile de l'enfant. **9**
- ! Faites tourner le dispositif de retenue pour enfants amélioré pour qu'il soit en position face à l'arrière. L'indicateur du dispositif de retenue pour enfants amélioré sera vert. **10**
9. Pour libérer le dispositif de retenue pour enfants amélioré, sortez d'abord l'enfant du dispositif de retenue pour enfants. Appuyez sur le bouton de déverrouillage du dispositif de retenue pour enfants **11** -1, puis soulevez le dispositif de retenue pour enfants **11** -2.

10. Pour retirer la base du siège du véhicule, poussez d'abord les boutons de verrouillage secondaire **12** -1 puis appuyez sur les boutons de libération ISOFIX **12** -2 sur les connecteurs ISOFIX avant de retirer la base du siège du véhicule. **12**
11. Pour le transport, appuyez sur le bouton de réglage ISOFIX et remettez les connecteurs ISOFIX en position de rangement. **13**

Réglage de la hauteur pour le repose-tête et le harnais pour épaules

voir les images 14 - 17

Vérifiez que les sangles du harnais pour épaules sont à la bonne hauteur. Choisissez la bonne paire d'emplacements de harnais pour épaules, conformément à la taille de l'enfant.

! Le bas du repose-tête doit être au niveau du point le plus élevé de l'épaule de l'enfant, comme indiqué dans 14, mais ne doit pas être au-dessus de la ligne des épaules. 15

! Si les sangles du harnais pour épaules ne sont pas à la bonne hauteur, l'enfant pourrait être éjecté du système de retenue pour enfants/bébé amélioré en cas d'accident.

Appuyez sur le levier d'ajustement du support pour la tête 16 tout en tirant sur le support vers le haut ou le bas pour le placer sur l'une des 7 positions. Les positions du repose-tête sont indiquées dans 17

Bien installer votre enfant dans le système de retenue pour enfants/bébé amélioré

voir les images 18 - 23

Remarque

1. Le support pour bébé sert à la protection des enfants. Le support pour bébé convient aux enfants de moins de 60 cm.
2. Avant d'utiliser le support, veuillez ajouter l'élément en mousse. 18
3. Une fois l'enfant placé dans le siège, vérifiez si les harnais pour les épaules sont réglés à la bonne hauteur.



Retirez la partie du support pour bébé dédiée au corps lorsque les épaules de l'enfant ne s'y placent plus confortablement.

1. Tout en appuyant sur le bouton de réglage du harnais, tirez complètement les deux harnais d'épaules du système de retenue pour enfants/bébé amélioré. 19
2. Déverrouillez la boucle des harnais en appuyant sur le bouton rouge. 20
3. Placez l'enfant dans le module de transport bébé et verrouillez la boucle. 21 & 22
4. Serrez les harnais pour les épaules en tirant sur le filet d'ajustement. 23

Détacher la voilure et le coussin du siège

voir les images 24 - 29

Pour réassembler les éléments souples, effectuez les étapes ci-dessus dans l'ordre inverse.

Installation sans base

voir les images 30 - 37

- ! N'installez PAS ce module de transport bébé sur des sièges de véhicule avec ceinture abdominale. 30
- ! Ce module de transport bébé convient uniquement aux sièges de véhicules équipés d'une ceinture de sécurité 3 points à enrrouleur. 31
- 1. Placez le module de transport bébé sur le siège du véhicule où vous souhaitez le mettre. Tirez la ceinture de sécurité du véhicule et verrouillez-la dans la boucle du véhicule, en faisant glisser la sangle ventrale du véhicule dans les guides latéraux de la coque de bébé. 32
- ! Le module de transport bébé ne peut pas être utilisé si la boucle de ceinture de sécurité du véhicule (extrémité femelle de la boucle) est trop longue pour retenir le module de transport bébé de façon sûre. 32 -2
- 2. Faites glisser la sangle diagonale dans le guide arrière. 33
- 3. Tirez la ceinture d'épaule du véhicule pour fixer le module de transport bébé fermement et en toute sécurité. 34
- 4. La ligne de niveau du siège doit être parallèle au sol lorsque le module de transport bébé est installé. 35
- ! Tendez la ceinture de sécurité du véhicule autant que possible en vérifiant qu'elle n'est pas desserrée ou entortillée.
- ! Après avoir installé la coque de bébé, vérifiez toujours que les ceintures du véhicule sont acheminées correctement et bien attachées dans la boucle du véhicule. 36
- 5. La capote peut être ouverte complètement pour protéger votre enfant du soleil au maximum, ouvrez simplement la capote, puis tirez la capote vers l'avant. 37

Utilisation avec des poussettes

voir les images 38 - 47

Votre système de retenue pour enfants/bébé amélioré est conçu pour être attaché à certains modèles de poussettes Joie dotées d'un plateau spécial, d'une barre de retenue ou d'un repose-mollets.

- ! Veuillez vous assurer que votre poussette peut accueillir le système de retenue pour enfants/bébé amélioré avant de l'acheter.
- ! Ne laissez jamais plus d'un bébé dans le système de voyage à tout moment.
- ! Veuillez activer le frein de votre poussette avant d'assembler le système de retenue pour enfants/bébé amélioré.
- ! Vérifiez que les éléments utilisés pour fixer le système de retenue pour enfants/bébé amélioré sont bien attachés sur la poussette.
- ! Inclinez le dossier du siège de la poussette dans la position la plus basse.

Utilisation avec les poussettes Joie

Pour assembler le système de retenue pour enfants/bébé amélioré sur les poussettes Joie, veuillez suivre ces étapes :

1. Placez le système de retenue pour enfants/bébé amélioré dans la poussette de sorte que les encoches s'ajustent sur le bord de la barre de retenue, le plateau ou le repose-mollets. Le système de retenue pour enfants/bébé amélioré s'enclenche alors automatiquement en place. 38 & 39 & 40 & 41
- ! Si la barre de retenue possède une housse en tissu, veuillez d'abord détacher le Velcro sur la housse de la barre de retenue. 40 -1
- ! Pour les poussettes avec un repose-mollets spécial, veuillez ajuster le repose-mollets en position verticale, détacher le Velcro, puis soulever la housse en tissu. 41 -1

2. Utilisez les sangles des deux côtés de la poussette pour fixer le système de retenue pour enfants amélioré. 42 & 43 & 44

! Essayez de tirer le système de retenue pour enfants amélioré vers le haut pour vérifier qu'il est installé correctement.

Pour enlever le système de retenue pour enfants amélioré, détachez les sangles du système de retenue pour enfants amélioré, tirez la poignée de déverrouillage de la poussette vers le haut pour déverrouiller le système de retenue pour enfants amélioré du plateau, de la barre de retenue ou du repose-mollets, puis soulevez le système de retenue pour enfants amélioré pour le sortir de la poussette. Veuillez consulter 45 & 46 & 47.

! Veuillez retirer le système de retenue pour enfants/bébé amélioré et la base du siège du véhicule si vous ne prévoyez pas de l'utiliser pendant une longue période. Placez le système de retenue pour enfants/bébé amélioré dans un lieu frais et sec, hors de portée des enfants.

Entretien et maintenance

! Après avoir retiré l'élément en mousse du support, veuillez le stocker hors de portée des enfants.

! Veuillez laver la couverture du siège et le rembourrage interne à l'eau froide, à moins de 30 °C.

! Ne repassez pas les pièces souples.

! Ne nettoyez pas les pièces souples à sec ou à l'eau de javel.

! N'utilisez pas de détergents non dilués, d'essence ou d'autres solvants organiques pour laver le module de transport bébé ou la base. Cela pourrait endommager le système de retenue pour enfants/bébé amélioré.

! N'essorez pas la housse de siège et le rembourrage interne pour essayer de les sécher. Cela pourrait laisser des plis sur la housse de siège et le rembourrage interne.

! Veuillez laisser sécher la couverture du siège et le rembourrage interne à l'ombre.

NL Welkom bij Joie™

U hebt een hoogwaardig, volledig gecertificeerd verbeterd kinderzitje aangeschaft. Dit product is geschikt voor gebruik met kinderen met een lengte van tot 85cm en een gewicht van 13kg.

Lees deze instructiehandleiding zorgvuldig door en volg de installatiestappen want dit is de ENIGE manier om uw kind te beschermen tegen ernstig letsel of overlijden in geval van een ongeluk, en om uw kind comfort te geven bij het gebruik van dit product.

Bewaar deze instructiehandleiding voor raadpleging in de toekomst.

Bevestigen

Om dit verbeterde kinderzitje van Joie volgens de VN-verordening nr. 129 te kunnen gebruiken, moet uw kind aan de volgende voorwaarden voldoen.

Lengte kind 40 cm-85 cm/ gewicht kind \leq 13 kg

Lees alle aanwijzingen in deze handleiding voordat u het product opzet en gebruikt.

! BELANGRIJK: BEWAREN VOOR LATER GEBRUIK. LEES DIT ZORGVULDIG DOOR.

Bewaar de handleiding in het bewaarvak onderin de voet zoals of binnen de stoelbekleding.

Bezoek voor informatie over de garantie onze website op joiebaby.com



Onderdelenlijst

- | | | | |
|----|------------------------------|----|---------------------------------|
| 1 | Hoofdsteen | 15 | Achterste geleider |
| 2 | Zitkussen | 16 | Ontgrendelknop B wandelwagen |
| 3 | Ontgrendelknop A wandelwagen | 17 | Draaiknop babydraagmodule |
| 4 | Zijgeleider | 18 | ISOFIX-instelknop |
| 5 | Baby-inzetstuk | 19 | Indicator voor veilig gebruik |
| 6 | Instellen gordel | 20 | Steunvoet |
| 7 | Instelknop voor de riemen | 21 | Instelknop beenruimte |
| 8 | Schouderriem | 22 | Opslagvak instructiehandleiding |
| 9 | Kaphouder | 23 | ISOFIX-aansluiting |
| 10 | Kap | 24 | Ontgrendelknop kinderzitje |
| 11 | Gordelaansluitingen | 25 | ISOFIX-geleiders |
| 12 | Gesp van gordel | | |
| 13 | Handgreep | | |
| 14 | Knop greep | | |

Controleer op ontbrekende onderdelen. Neem contact op met de verkoper als iets ontbreekt.

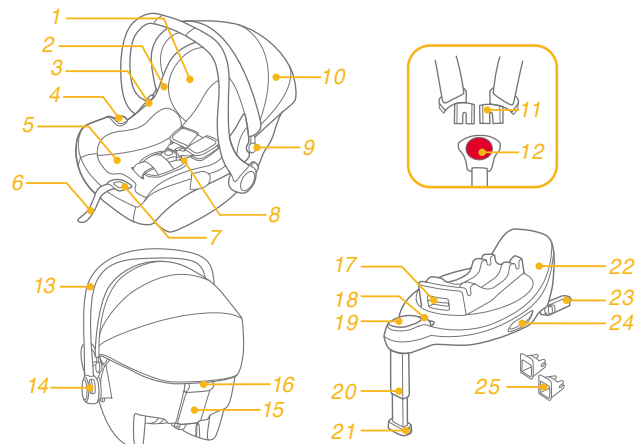

*i-Base Encore wordt apart verkocht.

WAARSCHUWING

- ! Controleer voordat u dit babyzitje koopt of u het in uw auto kunt installeren.
- ! GEEN ENKEL babyzitje biedt volledige bescherming tegen letsel bij een ongeluk. Maar het juiste gebruik van het babyzitje vermindert het risico van ernstig letsel of de dood.
- ! Om dit babyzitje volgens de ECE R129/03-richtlijn te kunnen gebruiken, moet uw kind aan de volgende voorwaarden voldoen.
i-Jemini: Lengte kind 40 cm-85 cm/gewicht kind ≤ 13 kg (ongeveer 1,5 jaar oud of jonger).
- ! Alle riemen van het babyzitje moeten worden strakgetrokken maar niet gedraaid.
- ! Installeer dit babyzitje NIET zonder de aanwijzingen en waarschuwingen in deze handleiding te volgen, anders brengt u uw kind ernstig in gevaar.
- ! Laat uw kind NOOIT zonder toezicht achter in het babyzitje.
- ! Breng GEEN veranderingen aan dit babyzitje aan en gebruik het niet in combinatie met onderdelen van andere fabrikanten.
- ! Gebruik dit babyzitje NIET als het is beschadigd of als onderdelen ontbreken.
- ! Kleed uw kind NIET in te ruimzittende kleding, omdat dit kan voorkomen dat uw kind goed en stevig wordt vastgezet met de schoudergordels en de kruisriem tussen de benen.
- ! Laat dit babyzitje NIET los of niet goed bevestigd in de auto staan omdat een niet goed vastgezet babyzitje rondgeslingerd kan worden en de inzittenden kan verwonden bij een scherpe bocht, plotseling remmen of een botsing.

WAARSCHUWING

- ! Gebruik dit babyzitje NIET zonder de zachte onderdelen.
- ! De afdekking van het zitje en de binnenvoering mogen alleen worden vervangen door onderdelen die door de fabrikant worden aanbevolen. De zachte onderdelen vormen een belangrijk onderdeel van de werking van het babyzitje.
- ! Plaats ALLEEN de aanbevolen binnenkussens in dit babyzitje.
- ! Zorg ervoor dat het babyzitje op zo'n manier geïnstalleerd wordt dat onderdelen niet in de weg zitten bij verplaatsbare stoelen of bij de werking van autodeuren.
- ! Gebruik dit babyzitje NIET nadat het bij een ongeluk betrokken is geweest, zelfs niet bij een klein ongeluk. Vervang het direct, omdat er onzichtbare structurele schade kan zijn ontstaan door de botsing.
- ! Haal het babyzitje uit de auto als het niet regelmatig gebruikt wordt.
- ! Neem contact op met de distributeur over onderhoud, reparaties en vervangen van onderdelen.
- ! Om uit het zitje vallen te vermijden, moet u het kind altijd met de veiligheidsgordels vastmaken als u het in het babyzitje zet, ook als het zitje zich niet in het auto bevindt.
- ! Voordat u het babyzitje met de hand draagt, moet u ervoor zorgen dat het kind vastzit met de veiligheidsgordels en dat het handvat goed is vergrendeld in een verticale stand.
- ! Om ernstig letsel of de dood te vermijden, mag u het babyzitje NOOIT op een hogere stoel plaatsen terwijl het kind er in zit.
- ! De onderdelen van dit babyzitje mogen niet worden ingevelt.
- ! Zet het kind altijd vast in het babyzitje, zelfs op korte tochtjes, omdat daarbij de meeste ongelukken plaatsvinden.
- ! Gebruik dit babyzitje NIET langer dan 5 jaar na de aankoopdatum, omdat de kwaliteit van de onderdelen na verloop van tijd minder wordt, of door blootstelling aan zonlicht, zodat een ongeluk ernstige gevolgen kan hebben.
- ! Houd dit babyzitje uit de buurt van zonlicht, anders kan het te heet worden voor de huid van uw kind. Raak het babyzitje altijd aan voordat u het kind er in plaatst.
- ! Controleer de ISOFIX-geleiders regelmatig op vuil en maak ze zo nodig schoon. De betrouwbaarheid loopt terug door het binnendringen van vuil, stof, voedselresten, enz.

WAARSCHUWING

- ! GEEN achteruit kijkend babyzitje op een voorstoel met een airbag plaatsen. Dit kan de dood of ernstig letsel ten gevolge hebben. Zie de handleiding van het auto voor meer informatie.
- ! Gebruik NOOIT een tweedehands babyzitje of een babyzitje waarvan u de afkomst niet kent, omdat deze structurele schade kan bevatten die de veiligheid van uw kind in gevaar brengt.
- ! Gebruik NOOIT touwen of andere vervangingsmiddelen om het babyzitje in de auto vast te zetten of het kind in het babyzitje vast te maken.
- ! Plaats GEEN voorwerpen in het beengebied voor de voet.
- ! De juiste installatie is alleen toegestaan met de ISOFIX-connectoren.
- ! Nadat uw kind in dit babyzitje is geplaatst, moet u de veiligheidsriem goed gebruiken en ervoor zorgen dat elke middelriem laag wordt gedragen zodat het bekken goed vastzit.
- ! Gebruik GEEN andere lastdragende contactpunten dan die in de aanwijzingen zijn beschreven en die op het babyzitje zijn aangegeven.
- ! Gebruik deze autostoel niet als deze van een flinke hoogte is gevallen, hard op de grond is beland of zichtbare beschadigingen heeft. Wij zijn niet verantwoordelijk voor het vervangen van een onder deze omstandigheden beschadigde autostoel. Het is verstandig om een nieuwe autostoel te kopen wanneer een van deze situaties is opgetreden.

Noodgeval

Bij een noodsituatie of een ongeluk is het heel belangrijk om uw kind direct te laten verzorgen met eerste hulp en medische behandeling.

Productinformatie

Met de i-Size ISOFIX-aansluitingen



1. Dit is een i-Size verbeterd kinderzitstelsel. Het is goedgekeurd volgens VN-verordening nr. 129 voor gebruik in voor "i-Size geschikte" standen van autostoelen zoals is aangegeven door de fabrikant van de auto in de handleiding.
2. Neem in geval van twijfel contact op met de fabrikant van het verbeterde kinderzitstelsel of de verkoper.

Met veiligheidsgordel

1. Dit is een universeel verbeterd kinderzitstelsel met gordel. Het is goedgekeurd volgens VN-verordening nr. 129 voor gebruik in voornamelijk "universele zitstanden" zoals is aangegeven door de fabrikant van de auto in de handleiding.
2. Neem in geval van twijfel contact op met de fabrikant van het verbeterde kinderzitstelsel of de verkoper.

Materiaal Kunststoffen, metaal, gewezen stoffen
Patent nr. Patent aangevraagd

Uw installatie kiezen

Afbeelding voor installatie	Geschikt voor
	Lengte kind 40 cm-85 cm/ Gewicht kind ≤ 13 kg (ongeveer 1,5 jaar oud of jonger)
	Lengte kind 40 cm-85cm / gewicht kind ≤13 kg leeftijd kind ≤ 18 maanden

i-Jemini is compatibel met i-Base 2, i-Base lx 2, i-Base Advance en i-Base Encore. Raadpleeg de handleiding van de individuele voet voor gebruik met de i-Base lx 2, i-Base Advance en i-Base 2.

Opletten bij installatie

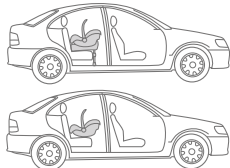
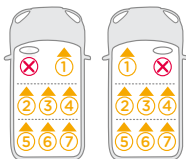
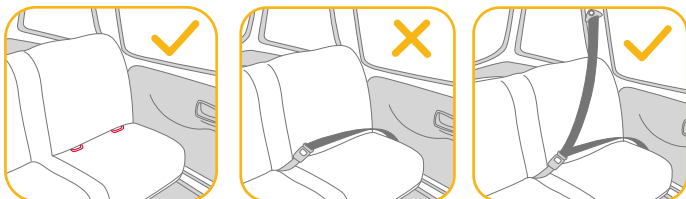

- ! Deze babydraagmodule is geschikt voor autostoelen met i-Size ISOFIX-ankerpunten met de voet.
- ! Installeer dit verbeterde kinderzitje NIET op stoelen die opzij of naar achteren kijken ten opzichte van de rijrichting van het voertuig.
- ! Plaats een achteruit kijkend verbeterd kinderzitje NIET op een voorstoel met een airbag (Afb), omdat dit overlijden of ernstig letsel kan veroorzaken. Zie de handleiding van het voertuig voor meer informatie.
- ! Aanbevolen wordt om dit verbeterde kinderzitje op de autostoel achter te plaatsen.
- ! Installeer het verbeterde kinderzitje NIET op autostoelen die tijdens de installatie bewegen.

Installatie in vliegtuig

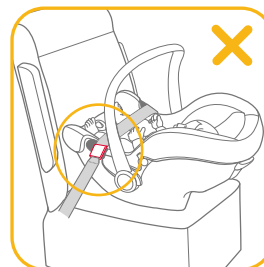
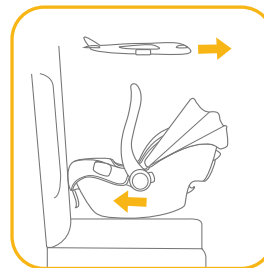

Denk eraan dat de veiligheid van het kind niet is gegarandeerd door het niet opvolgen van de installatie- en instructiehandleiding.

- ! Denk eraan dat de installatie van de babydraagmodule in een vliegtuigstoel anders is dan de installatie op een autostoel.
- ! Denk eraan dat de bevestiging van de "schootriem" met 2 punten alleen toegestaan is in een vliegtuig.
- ! Denk eraan dat de babydraagmodule in de gordel moet blijven op een vliegtuigstoel, zelfs als er geen kind inzit.
- ! Denk eraan dat de babydraagmodule alleen voor gebruik is op een passagiersstoel geautoriseerd door de luchtvaartmaatschappij.

- ! Waarschuwingen om de babydraagmodule niet te gebruiken in het werkingsgebied van een airbag.
- ! Denk eraan dat de naar achteren kijkende babydraagmodule alleen mag worden geïnstalleerd op naar voren kijkende passagiersstoelen.

Het installeren van het babyzitje met gebruik van de veiligheidsgordel van de vliegtuigstoel:

1. Plaats de babydraagmodule tegengesteld aan de vliegrichting nop de passagiersstoel.
 2. Zorg ervoor dat de draaggreep in de bovenste stand staat.
 3. Plaats de veiligheidsriem in beide lichtgroene riemgeleiders.
 4. Sluit de veiligheidsriem (raadpleeg de veiligheidsinstructies van de luchtvaartmaatschappij).
 5. Maak de veiligheidsriem vast door aan het riemuiteinde te trekken.
- ! De gesp van de veiligheidsriem mag in geen geval binnen de lichtgroene riemgeleiders liggen.

Verwijdering:

Open de veiligheidsriem van de passagiersstoel (raadpleeg de veiligheidsinstructies van de luchtvaartmaatschappij).

Nu kunt u het babyzitje van de passagiersstoel halen.

Handvataanpassing

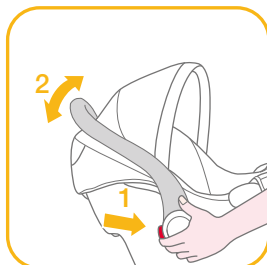
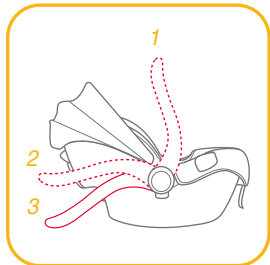

Het handvat van de babydraagmodule is in 3 standen instelbaar.

! Stand voor vervoer per auto, met de hand of in de wandelwagen.

Druk om het handvat in te stellen op de handvatknoppen aan weerskanten om het vrij te geven en draai het handvat vervolgens tot het in een van de 3 standen klikt.

Installatie met voet

zie afbeeldingen 1 - 13

1. Bevestig de ISOFIX-geleiders aan de ISOFIX-verankeringspunten van het voertuig (zie de handleiding van het voertuig). 1 De ISOFIX-geleiders voorkomen dat het oppervlak van de autostoel gescheurd wordt. Ze kunnen tevens de ISOFIX-aansluitingen geleiden.
 2. Vouw de steunvoet uit het opslagvak. 2
 3. Verleng de ISOFIX-aansluitingen door op de ISOFIX-instelknop te drukken terwijl u trekt aan de aansluiting. 3
 4. Druk op de ISOFIX-instelknop om de ISOFIX-aansluitingen in te stellen. Lijn de ISOFIX-aansluitingen uit met de ISOFIX-ankerpunten en klik beide ISOFIX-aansluitingen in de ISOFIX-ankerpunten. 4
- ! Zorg ervoor dat beide ISOFIX-aansluitingen stevig zijn bevestigd aan de ISOFIX-ankerpunten van het voertuig. U moet twee klikken horen en de kleuren van de indicatoren op beide ISOFIX-aansluitingen moeten groen zijn. 4 -1
- ! Controleer of de voet goed vast zit door aan beide ISOFIX-aansluitingen te trekken.
5. Nadat de voet op de autostoel is geplaatst, moet u de steunvoet tot de vloer verlengen 5. Wanneer de steunvoet juist is geïnstalleerd, brandt de steunvoetindicator groen. Rood wordt getoond indien onjuist geïnstalleerd. 5 -2
- De steunvoet heeft meerdere standen. Als de steunvoetindicator rood is, betekent dit dat de steunvoet in de verkeerde stand staat.

- ! Zorg ervoor dat de steunvoet volledig in contact is met de vloer van het voertuig.
- ! Knijp de instelknop van de steunvoet in en kort de steunvoet in naar boven. **5 -1**
- 6. De volledig gemonteerde voet is afgebeeld als **6**.
- ! De ISOFIX-aansluitingen moeten worden aangesloten en vergrendeld in de ISOFIX-ankerpunten. **6 -1**
- ! De steunvoet moet goed zijn geplaatst en de indicator moet groen zijn. **5 -2**
- ! Installeer het verbeterde kinderzitje op de achterbank en plaats het kind vervolgens in het verbeterde kinderzitje.
- 7. Druk het verbeterde kinderzitje omlaag op de voet **7**. Als het verbeterde kinderzitje goed vastzit, is de vergrendelingsindicator voor het verbeterde kinderzitje groen. **8**
- ! Het verbeterde kinderzitje kan ALLEEN worden geïnstalleerd en vrijgegeven in de achteruit kijkende modus.
- 8. Druk op de draaiknop voor draaien voor eenvoudiger plaatsen/verwijderen van het kind aan de zijkant. **9**
- ! Draai het verbeterde kinderzitje naar de achteruit kijkende stand. De indicator van het verbeterde kinderzitje wordt groen. **10**
- 9. Voor het ontgrendelen van het verbeterde kinderzitje, moet u eerst het kind uit het kinderzitje halen. Trek aan de ontgrendelknop van het kinderzitje **11 -1**, en til het kinderzitje vervolgens omhoog **11 -2**.
- 10. Om de voet te verwijderen van de autostoel, drukt u eerst op de secundaire vergrendelingsknoppen **12 -1** en vervolgens op de ISOFIX-ontgrendelknoppen **12 -2** op de ISOFIX-aansluitingen voordat u de voet verwijdert van de autostoel. **12**
- 11. Voor transport drukt u op de ISOFIX-instelknop en beweegt u de ISOFIX-aansluitingen terug in de opslagpositie. **13**

Hoogteafstelling voor hoofdsteun en schouderriemen

zie afbeeldingen **14 - 17**

Controleer of de schoudergordels op de juiste hoogte zijn ingesteld. Kies het juiste paar schoudergordelsleuven overeenkomstig de lengte van het kind.

- ! De onderkant van de hoofdsteun moet op de zelfde hoogte zijn als het hoogste punt van de schouder van het kind. Het wordt weergegeven als **14**, maar mag niet hoger zijn dan de schouderlijn. **15**
- ! Als de schoudergordels zich niet op de juiste hoogte bevinden, kan het kind van het verbeterde kinderzitje geworpen worden bij een ongeluk.

Knijp in de hendel voor de afstelling van de hoofdsteun **16** en trek tegelijkertijd de hoofdsteun op of druk het omlaag tot het in een van de 7 standen klikt. De standen van de hoofdsteun zijn afgebeeld in **17**

Het kind vastzetten in het verbeterde kinderzitje

zie afbeeldingen 18 - 23

Opmerking

1. Het baby-inzetstuk is ter bescherming van het kind. Voor kinderen die kleiner zijn dan 60 cm, is het gebruik van het babyinzetstuk nuttig.
2. Voeg de schuimwig toe voordat u het inzetstuk gebruikt. 18
3. Nadat het kind in het zitje is geplaatst, moet u controleren of de schoudergordels op de juiste hoogte zitten.



Verwijder het lichaamsgedeelte van het babyinzetstuk als de schouders van het kind niet langer comfortabel passen.

1. Houd de instelknop voor de gordels ingedrukt en trek aan de twee schoudergordels van het verbeterde kinderzitje. 19
2. Maak de gesp van de gordels los door op de rode knop te drukken. 20
3. Zet het kind in de draagmodule en sluit de gesp. 21 & 22
4. Trek aan de instelsingels om de schoudergordels strak te trekken. 23

Kap en zitting losmaken

zie afbeeldingen 24 - 29

Volg de eerder vermelde stappen in omgekeerde volgorde om de zachte onderdelen opnieuw te monteren.

Installatie zonder voet

zie afbeeldingen 30 - 37

- ! NIET de babydraagmodule installeren op autostoelen met een heupgordel. 30
 - ! Deze babydraagmodule is uitsluitend geschikt voor autostoelen met driepunts veiligheidsgordels. 31
1. Plaats de babydraagmodule op de zitplaats waar u het wilt gebruiken. Trek aan de veiligheidsriem van de auto en zet deze vast in de gesp, waarbij u de schootriem van de autogordel door de zijgeleiders van de babydraagmodule voert. 32
 - ! De babydraagmodule kan niet worden gebruikt als de gesp van de veiligheidsriem (vrouwelijke gespkant) te lang is om de babydraagmodule veilig vast te zetten. 32 -2
 2. Schuif de diagonale riem in de achterste geleider. 33
 3. Trek de schouderriem van de autogordel aan om de babydraagmodule stevig en veilig vast te zetten. 34
 4. De horizontale lijn op de babydraagmodule moet evenwijdig met de grond zijn als de babydraagmodule is geïnstalleerd. 35
 - ! Maak de autogordel zo strak mogelijk vast en controleer of deze niet los zit of gedraaid is.
 - ! Na het installeren van de babydraagmodule moet u altijd controleren of de autogordels goed geplaatst zijn en stevig vastzitten in de gesp van de auto. 36
 5. De kap kan volledig worden geopend om uw kind zoveel mogelijk tegen de zon te beschermen; rits de haak los en trek de kap naar voren. 37

Gebruik met kinderwagens

zie afbeeldingen 38 - 47

Uw verbeterde kinderzitje is zo ontworpen dat u het kunt bevestigen op verschillende wandelwagenmodellen van Joie met een speciaal blad, armsteun of kuitsteun.

- ! Controleer of het kinderzitje op de wandelwagen past voordat u deze aanschaft.
- ! Laat nooit meer dan één baby tegelijk in het reissysteem.
- ! Zet de wandelwagen op de rem voordat u het verbeterde kinderzitje monteert.
- ! Controleer of de gebruikte onderdelen voor het verbeterde kinderzitje goed vastzitten op de wandelwagen.
- ! Zet de rugleuning van de wandelwagen in de laagste stand.

Gebruik met Joie-wandelwagens

Ga als volgt te werk om het verbeterde kinderzitje op een wandelwagen van Joie te monteren:

1. Zet het verbeterde kinderzitje op de wandelwagen zodat de kepen in de tuimelaars over de rand van de armsteun, het blad of de kuitsteun vallen. Het verbeterde kinderzitje klikt daarna automatisch op zijn plaats. 38 & 39 & 40 & 41
 - ! Als de armsteun een stoffen bekleding heeft, moet u eerst de klittenband daarop losmaken. 40 -1
 - ! Bij de wandelwagen met een speciale kuitsteun zet u de kuitsteun in de verticale stand. Maak de klittenband los en licht de stoffen bekleding op. 41 -1
2. Gebruik de riemen aan weerskanten van de wandelwagen om het verbeterde kinderzitje vast te zetten. 42 & 43 & 44

! Probeer het verbeterde kinderzitje op te tillen om te controleren of het goed vast zit.

Om het verbeterde kinderzitje los te maken, maakt u de riemen van het zitje los. Trek de vergrendelknop van de wandelwagen omhoog om het zitje van het blad, de armsteun of de kuitsteun te halen, en til het zitje uit de wandelwagen. Raadpleeg 45 & 46 & 47.

Verzorging en onderhoud

- ! Nadat u het schuim uit het inzetstuk hebt verwijderd, moet u het ergens opbergen waar uw kind er niet bij kan.
- ! Was de zachte voorwerpen en binnenvoering met koud water onder 30°C.
- ! De zachte voorwerpen niet strijken.
- ! De zachte voorwerpen niet bleken of laten stomen.
- ! Gebruik geen onverdund neutraal schoonmaakmiddel, benzine of andere organische materialen om de babydraagmodule of de voet te wassen. Dat kan het verbeterde kinderzitje beschadigen.
- ! De stoelbedekking en binnenvoering niet uitwringen om ze te drogen. Daardoor kunnen de stoelbedekking en binnenvoering kreukelen.
- ! Hang de stoelbedekking en binnenvoering in de schaduw op.
- ! Haal het verbeterde kinderzitje en de voet uit de autostoel als het voor langere tijd niet wordt gebruikt. Berg het verbeterde kinderzitje op een koele en droge plaats op, waar uw kind er niet bij kan.

IT

Benvenuto in Joie™

Avete acquistato un dispositivo avanzato di ritenuta per bambini di alta qualità, omologato e sicuro. Questo prodotto è adatto a bambini con altezza fino a 85 cm e peso 13 kg.

Leggere attentamente il presente manuale di istruzioni e seguire i vari passaggi della relativa installazione. Questo è l'UNICO modo per proteggere il vostro bambino da lesioni gravi o mortali in caso di incidente e per garantirgli la necessaria comodità durante l'uso di questo prodotto.

Conservare questo manuale di istruzioni per riferimenti futuri.

Controllare

Per utilizzare il dispositivo avanzato di ritenuta per bambini Joie in conformità alla normativa UN N. 129, il bambino deve soddisfare i seguenti requisiti.

Altezza del bambino 40 cm-85 cm/ Peso del bambino ≤ 13 kg

Leggere tutte le istruzioni del presente manuale prima di installare e usare il prodotto.

! IMPORTANTE: DA CONSERVARE PER FUTURE CONSULTAZIONI. LEGGERE ATTENTAMENTE.

Conservare il manuale di istruzioni nella tasca laterale situata nella parte inferiore della base o all'interno della fodera del seggiolino.

Per informazioni più dettagliate, visitare il nostro sito web all'indirizzo joiebaby.com



Elenco parti

- | | | | |
|----|--|----|--|
| 1 | Poggiatesta | 16 | Pulsante di sgancio dal passeggino B |
| 2 | Imbottitura | 17 | Pulsante di rotazione del seggiolino auto |
| 3 | Pulsante di sgancio dal passeggino A | 18 | Pulsante di regolazione ISOFIX |
| 4 | Guida laterale | 19 | Indicatore di corretta installazione |
| 5 | Cuscino per neonati | 20 | Gamba di supporto |
| 6 | Regolatore | 21 | Pulsante di regolazione gamba di supporto |
| 7 | Pulsante di regolazione della cintura | 22 | Vano di conservazione del manuale di istruzioni |
| 8 | Cintura per le spalle | 23 | Attacco ISOFIX |
| 9 | Supporto capottina | 24 | Pulsante di rilascio del dispositivo di ritenuta per bambini |
| 10 | Capottina | 25 | Guide ISOFIX |
| 11 | Attacchi cintura | | |
| 12 | Fibbia della cintura | | |
| 13 | Maniglia | | |
| 14 | Pulsante di regolazione della maniglia | | |
| 15 | Guida posteriore | | |

Assicurarsi che siano presenti tutti i componenti. Se qualche componente risulta mancante, consultare il rivenditore.

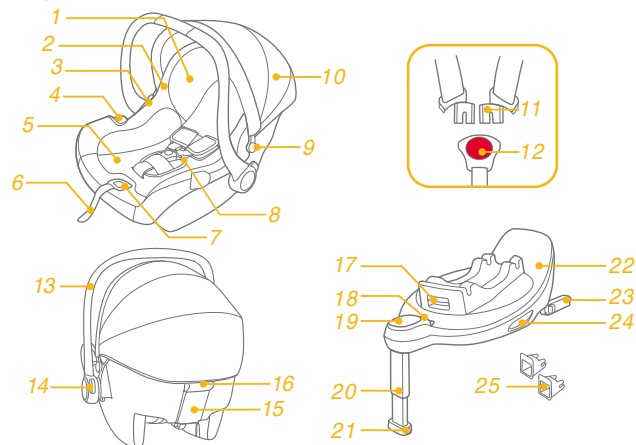

*i-Base Encore è venduto separatamente.

AVVISO

- ! Prima di acquistare questo sistema di ritenuta per bambini assicurarsi che possa essere installato correttamente nel veicolo.
- ! **NESSUN** sistema di ritenuta per bambini è in grado di garantire una protezione completa da lesioni in caso di incidenti. Tuttavia, l'uso corretto del sistema di ritenuta per bambini riduce il rischio di lesioni gravi o mortali per il bambino.
- ! Per utilizzare il sistema di ritenuta per bambini in conformità alla normativa ECE R129/03, il bambino deve soddisfare i seguenti requisiti.
i-Jemini: Altezza del bambino 40 cm-85 cm/Peso del bambino ≤13 kg; (circa 1,5 anni o meno).
- ! Tutte le cinghie del sistema di ritenuta per bambini devono essere serrate e non attorcigliate.
- ! **NON** installare il sistema di ritenuta per bambini senza osservare le istruzioni del presente manuale. Si potrebbero causare lesioni o decesso.
- ! **NON** lasciare mai il bambino incustodito con questo sistema di ritenuta per bambini.
- ! **NON** apportare modifiche a questo sistema di ritenuta per bambini e non utilizzarlo con componenti di altri produttori.
- ! **NON** utilizzare questo sistema di ritenuta per bambini se presenta danni o parti mancanti.
- ! **NON** vestire il bambino con indumenti troppo grandi, in quanto si potrebbe impedire al bambino di essere correttamente e saldamente allacciato con le cinture per le spalle e la cintura spartigambe.
- ! **NON** lasciare questo sistema di ritenuta per bambini o altri elementi non allacciati all'interno del veicolo in quanto possono essere sbalzati, con conseguenti lesioni per i passeggeri in una curva brusca, un arresto improvviso o un urto.

AVVISO

- ! **NON** utilizzare un sistema di ritenuta per bambini di seconda mano o del quale non si conoscono i precedenti perché potrebbe avere danni strutturali che mettono in pericolo la sicurezza del bambino.
- ! **NON** utilizzare corde o simili per fissare il sistema di ritenuta per bambini nel veicolo o bloccare il bambino nel sistema di ritenuta.
- ! **NON** usare questo sistema di ritenuta per bambini senza il rivestimento imbottito.
- ! Il rivestimento imbottito deve essere sostituito solo con altri consigliati dal produttore, in quanto costituisce parte integrante del sistema di ritenuta per bambini.
- ! **NON** utilizzare cuscini interni diversi da quelli consigliati per questo sistema di ritenuta per bambini.
- ! Assicurarsi che il sistema di ritenuta per bambini venga installato in modo tale che nessuna parte interferisca con i sedili mobili o con il funzionamento degli sportelli del veicolo.
- ! **NON** continuare ad utilizzare questo sistema di ritenuta per bambini dopo alcun incidente, anche di piccola entità. Sostituirlo immediatamente in quanto potrebbe aver subito danni strutturali invisibili a seguito dell'incidente.
- ! Rimuovere il sistema di ritenuta per bambini e la base dal sedile del veicolo se non vengono usati frequentemente.
- ! Rivolgersi al rivenditore per problemi relativi a manutenzione, riparazione e sostituzione dei pezzi.
- ! Per evitare il rischio di caduta, proteggere sempre il bambino con l'apposita cintura quando viene posto nel sistema di ritenuta per bambini, anche quando il sistema di ritenuta per bambini non è nel veicolo.
- ! Prima di trasportare a mano il sistema di ritenuta per bambini, assicurarsi che il bambino sia bloccato con l'apposita cintura e che la maniglia sia correttamente bloccata in posizione verticale.
- ! Per evitare lesioni gravi o decesso, **NON** collocare il sistema di ritenuta per bambini su superfici elevate con il bambino all'interno.
- ! I componenti del sistema di ritenuta per bambini non devono essere mai lubrificati.
- ! Fissare il sistema di ritenuta per bambini, anche per brevi viaggi, ovvero quando si verificano la maggior parte degli incidenti.

AVVISO

- ! NON posizionare il sistema di ritenuta per bambini rivolto in senso contrario di marcia sul sedile anteriore se sono presenti airbag. Potrebbero verificarsi lesioni gravi o decesso. Per ulteriori informazioni, fare riferimento al manuale del veicolo.
- ! NON usare questo sistema di ritenuta per bambini per oltre 5 anni dalla data di acquisto, in quanto i componenti si degradano nel tempo o in seguito all'esposizione alla luce solare e potrebbero non funzionare correttamente in caso di incidente.
- ! Tenere il sistema di ritenuta per bambini lontano dalla luce del sole per evitare di causare ustioni alla pelle del bambino. Toccare sempre il sistema di ritenuta per bambini prima di far sedere il bambino.
- ! Controllare frequentemente la presenza di sporcizia nelle guide ISO-FIX e pulirle se necessario. L'affidabilità può essere influenzata dalla penetrazione di sporco, polvere, particelle di cibo, ecc.
- ! NON collocare oggetti sulla superficie della base.
- ! Una corretta installazione è consentita solo con agganci ISOFIX.
- ! Dopo aver messo il bambino nel sistema di ritenuta, utilizzare correttamente la cintura e assicurarsi che la cinghia addominale sia indossata in basso in modo da sostenere il bacino.
- ! NON utilizzare alcun carico sui punti di contatto diversi da quelli descritti nelle istruzioni e contrassegnati sul sistema di ritenuta per bambini.
- ! Non utilizzare questo sedile per auto se il sedile della vettura è sceso da un'altezza significativa, ha colpito il suolo ad una velocità considerevole o ha segni visibili di danni. Non siamo responsabili di sostituire se il sedile della vettura è stato danneggiato in queste condizioni anomale. Un nuovo sedile per auto dovrà essere acquistato quando si verifica una qualsiasi delle suddette condizioni.

Emergenza

In caso di emergenza o incidenti, è estremamente importante portare il bambino al pronto soccorso per cure mediche immediate.

Informazioni sul prodotto

Con agganci i-Size ISOFIX

1. È un dispositivo avanzato di ritenuta per bambini i-Size. È omologato secondo la Normativa UN N. 129, per l'uso a bordo dei veicoli compatibili i-Size nelle posizioni di seduta indicate dal produttore nel manuale dell'utente del veicolo.
2. In caso di dubbi, consultare il produttore o il rivenditore del dispositivo avanzato di ritenuta per bambini.

Con cintura per auto

1. È un dispositivo avanzato di ritenuta per bambini con cinture del veicolo universale. È omologato secondo la Normativa UN N. 129 per l'uso principale in "posizioni dei sedili universali", come indicato dai produttori dei veicoli nel manuale dell'utente del veicolo.
2. In caso di dubbi, consultare il produttore o il rivenditore del dispositivo avanzato di ritenuta per bambini.

Materiali Plastica, metallo, tessuto

N. brevetto In attesa di brevetto

Scelta dell'installazione

Figura per l'installazione	Adatto per
	Altezza del bambino 40 cm-85 cm/ Peso del bambino ≤ 13 kg (circa 1,5 anni o meno)
	Altezza del bambino 40 cm-85 cm/ Peso del bambino ≤ 13 kg Età del bambino ≤ 18 mesi

i-Jemini è compatibile con i-Base 2, i-Base lx 2, i-Base Advance e i-Base Encore. Per l'uso con i-Base lx 2, i-Base Advance e i-Base 2, fare riferimento al singolo manuale della base.

Dubbi sull'installazione

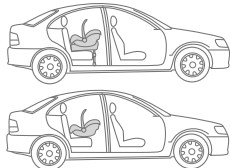
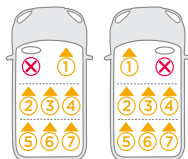
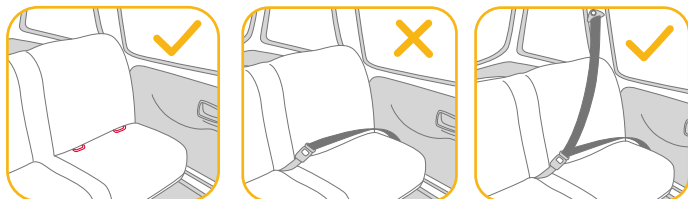

- ! Questo modulo di seggiolino auto è adatto per sedili dei veicoli con punti di ancoraggio i-Size ISOFIX con la base.
- ! NON installare questo dispositivo avanzato di ritenuta per bambini su sedili dei veicoli rivolti lateralmente o verso la parte posteriore rispetto al senso di marcia del veicolo.
- ! NON posizionare il dispositivo avanzato di ritenuta per bambini rivolto in senso contrario di marcia sul sedile anteriore se sono presenti airbag. Potrebbero verificarsi lesioni gravi o decesso. Per ulteriori informazioni, fare riferimento al manuale del veicolo.
- ! Si raccomanda di installare questo dispositivo avanzato di ritenuta per bambini sul sedile posteriore del veicolo.
- ! NON installare questo dispositivo avanzato di ritenuta per bambini su sedili dei veicoli che si sono rivelati mobili durante l'installazione.

Installazione su aereo

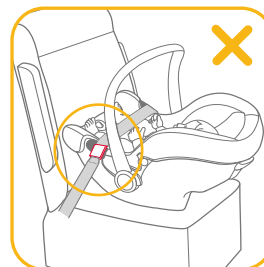
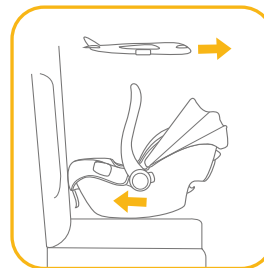

Non si garantisce la sicurezza del bambino in caso di mancata osservanza del manuale d'uso e di installazione.

- ! L'installazione del seggiolino auto sul sedile di un aereo varia rispetto all'installazione sul sedile per auto.
- ! L'attacco "cintura addominale" a 2 punti è consentito solo in aereo.
- ! Il seggiolino auto deve rimanere allacciato sul sedile dell'aereo anche quando non è occupato.
- ! Il seggiolino auto deve essere utilizzato solo su un sedile passeggeri autorizzato dalla compagnia aerea.
- ! Si avvisa di non utilizzare il seggiolino auto nell'area di attivazione dell'airbag.

! Il seggiolino auto rivolto in senso contrario al senso di marcia deve essere installato solo su sedili passeggeri rivolti in senso di marcia.

Come installare il seggiolino utilizzando la cintura di sicurezza del sedile dell'aereo:

1. Collocare il seggiolino auto in senso opposto alla direzione di volo sul sedile passeggeri.
2. Assicurarsi che la maniglia di trasporto sia nella posizione superiore.
3. Collocare la cintura di sicurezza in entrambe le relative guide verdi chiare.
4. Chiudere la cintura di sicurezza (fare riferimento alle istruzioni di sicurezza della compagnia aerea).
5. Stringere la cintura di sicurezza tirandone l'estremità.

! La fibbia della cintura di sicurezza non deve mai trovarsi nelle guide delle cinture verdi chiare.

Rimozione:

Aprire la cintura di sicurezza del sedile passeggeri (fare riferimento alle istruzioni di sicurezza della compagnia aerea).

Quindi, estrarre il seggiolino dal sedile passeggeri.

Regolazione della maniglia

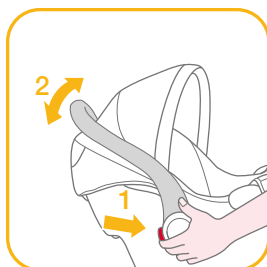
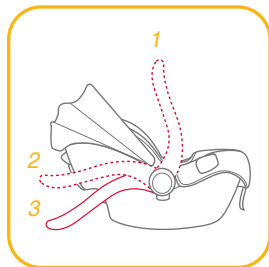

La maniglia di trasporto può essere regolata in 3 posizioni.

! Posizione di trasporto in auto, a mano o nel passeggino.

Per regolare la maniglia, premere i pulsanti della maniglia su entrambi i lati per rilasciarla, quindi ruotare la maniglia finché non scatta in una delle 3 posizioni.

Installazione con base

vedere le figure 1 - 13

1. Fissare le guide ISOFIX ai punti di ancoraggio ISOFIX (vedere il manuale di istruzioni del veicolo). 1 Le guide ISOFIX possono proteggere la superficie del sedile del veicolo ed evitare che si strappi. Possono anche guidare gli attacchi ISOFIX.
2. Aprire la gamba di supporto dal vano. 2
3. Estendere gli attacchi ISOFIX premendo il pulsante di regolazione ISOFIX mentre si tira l'attacco. 3
4. Premere il pulsante di regolazione ISOFIX per regolare gli attacchi ISOFIX. Allineare gli attacchi ISOFIX con le guide ISOFIX, quindi fare clic su entrambi gli attacchi ISOFIX nei punti di ancoraggio ISOFIX. 4
- ! Assicurarsi che entrambi gli attacchi ISOFIX siano saldamente fissati ai punti di ancoraggio ISOFIX del veicolo. Si devono avvertire due clic e il colore degli indicatori su entrambi gli attacchi ISOFIX deve essere completamente verde. 4 -1
- ! Assicurarsi che la base sia installata saldamente tirando entrambi gli attacchi ISOFIX.
5. Dopo aver posizionato la base sul sedile del veicolo, estendere la gamba di supporto per poggiarla sul pianale 5. Quando la gamba di supporto è installata correttamente, il relativo indicatore viene visualizzato in verde. Viene visualizzato in rosso quando non è installata correttamente. 5 -2

Il supporto presenta varie posizioni. Se l'indicatore della gamba di supporto è rosso significa che la gamba di supporto è in una posizione non corretta.

- ! Assicurarsi che la gamba di supporto sia a contatto con il pianale del veicolo.
- ! Premere il pulsante di regolazione gamba di supporto, quindi accorciarla verso l'alto. **5** -1
- 6. La base completamente montata viene mostrata in **6**.
- ! Gli attacchi ISOFIX devono essere fissati e bloccati sui punti di ancoraggio ISOFIX. **6** -1
- ! La gamba di supporto deve essere installata correttamente con l'indicatore verde. **5** -2
- ! Montare prima il dispositivo avanzato di ritenuta per bambini sul sedile posteriore della vettura e riporre poi il bambino nel dispositivo avanzato di ritenuta per bambini.
- 7. Spingere verso il basso il dispositivo avanzato di ritenuta per bambini nella base **7**. Se il dispositivo avanzato di ritenuta per bambini è fissato, l'indicatore del dispositivo avanzato di ritenuta per bambini è verde. **8**
- ! Il dispositivo avanzato di ritenuta per bambini può essere installato e rilasciato SOLO in modalità contraria al senso di marcia.
- 8. Premere il pulsante di rotazione per ruotare al fine di sistemare/ togliere lateralmente il bambino in modo più semplice. **9**
- ! Ruotare il dispositivo avanzato di ritenuta per bambini in posizione contraria al senso di marcia. L'indicatore del dispositivo avanzato di ritenuta per bambini viene visualizzato in verde. **10**
- 9. Per rilasciare il dispositivo avanzato di ritenuta per bambini, togliere prima il bambino dal dispositivo di ritenuta per bambini. Premere il pulsante di rilascio del dispositivo di ritenuta per bambini **11** -1, quindi sollevarlo **11** -2.
- 10. Per rimuovere la base dal sedile del veicolo, premere il pulsante di bloccaggio secondario **12** -1, quindi i pulsanti di sgancio ISOFIX **12** -2 sugli attacchi ISOFIX prima di rimuovere la base dal sedile del veicolo. **12**

11. Per il trasporto, premere il pulsante di regolazione ISOFIX e spostare di nuovo gli attacchi ISOFIX nella posizione di conservazione. **13**

Regolazione dell'altezza del poggiatesta e delle bretelle

vedere le figure 14 - 17

Controllare che le bretelle siano all'altezza appropriata. Scegliere la coppia di fessure dell'imbracatura per le spalle corretta in base all'altezza del bambino.

! La parte inferiore del poggiatesta deve essere allineata con il punto più alto della spalla del bambino, come mostrato in 14, mai sopra la linea della spalla. 15

! Se le bretelle non sono all'altezza appropriata, il bambino potrebbe essere espulso dal dispositivo avanzato di ritenuta per bambini in caso di incidente.

Tirare la leva di regolazione del poggiatesta 16, quindi tirare verso l'alto o spingere verso il basso il poggiatesta finché non scatta in una delle 7 posizioni. Le posizioni del poggiatesta sono mostrate in 17

Messa in sicurezza del bambino nel dispositivo avanzato di ritenuta per bambini

vedere le figure 18 - 23

Nota

1. L'inserto per neonati serve come protezione. I bambini di altezza inferiore a 60 cm possono usare l'inserto per neonati.
2. Prima di utilizzare l'inserto per neonati, inserire il cuneo in gommapiuma. 18
3. Una volta sistemato il bambino nel seggiolino, verificare che le cinture per le spalle siano all'altezza adeguata.



Rimuovere il corpo del cuscino per neonati quando le spalle del bambino non sono più comode.

1. Premendo il pulsante di regolazione cintura, tirare completamente le due cinture per le spalle del dispositivo avanzato di ritenuta per bambini. 19
2. Sganciare la fibbia delle bretelle premendo il pulsante rosso. 20
3. Mettere il bambino nel seggiolino auto e agganciare la fibbia. 21 & 22
4. Serrare le cinture per le spalle tirando la cinghia di regolazione. 23

Sgancio della capottina e dell'imbottitura

vedere le figure 24 - 29

Per rimontare il rivestimento imbottito, invertire le procedure di cui sopra.

Installazione senza base

vedere le figure 30 - 37

- ! NON installare questo seggiolino auto su sedili dei veicoli con cinture addominali. 30
- ! Questo seggiolino auto è adatto solo per sedili dei veicoli dotati di cinture di sicurezza retrattili a 3 punti. 31
- 1. Posizionare il seggiolino auto sul sedile del veicolo. Estrarre la cintura di sicurezza del veicolo e allacciarla nella fibbia, facendo scorrere la cintura addominale del veicolo nelle guide laterali del seggiolino auto. 32
- ! Non è possibile utilizzare il seggiolino auto se la fibbia della cintura di sicurezza (estremità femmina della fibbia) è troppo lunga per ancorare in modo sicuro il seggiolino auto. 32 -2
- 2. Far scorrere la cintura diagonale nella guida posteriore. 33
- 3. Tirare la cintura della spalla del veicolo per fissare il seggiolino auto in modo stabile e sicuro. 34
- 4. Il livello di linea sul seggiolino auto deve essere a terra quando viene installato il seggiolino auto. 35
- ! Applicare la massima tensione alla cintura di sicurezza del veicolo, verificando che non si allenti o intrecci.
- ! Dopo aver installato il seggiolino auto, controllare sempre che le cinture del veicolo siano disposte correttamente e allacciate in modo sicuro nella fibbia del veicolo. 36
- 5. La cappottina può essere aperta completamente per proteggere il bambino dal sole. Basta aprire il gancio e tirare il cappottina in avanti. 37

Uso con passeggini

vedere le figure 38 - 47

Il dispositivo di ritenuta per bambini è progettato per fissarsi ad alcuni modelli di passeggini Joie dotati di speciale vassoio, bracciolo e supporto per le gambe.

- ! Accertarsi che il passeggino sia adatto al dispositivo di ritenuta per bambini prima di acquistarlo.
- ! Non permettere mai a più di un bambino alla volta di entrare nel sistema di viaggio.
- ! Applicare il freno di stazionamento prima di agganciare il dispositivo di ritenuta per bambini.
- ! Verificare che le parti utilizzate per fissare il dispositivo di ritenuta per bambini siano fissate accuratamente al passeggino.
- ! Reclinare all'indietro nella posizione più bassa lo schienale del passeggino.

Uso con passeggini Joie

Per assemblare il dispositivo di ritenuta per bambini ai passeggini Joie, attenersi ai seguenti passaggi:

1. Posizionare il dispositivo avanzato di ritenuta per bambini in modo che i fori del seggiolino auto si adattino sopra il bordo del bracciolo, vassoio o supporto per gambe. Il dispositivo avanzato di ritenuta per bambini si fisserà quindi automaticamente in posizione. 38 & 39 & 40 & 41
- ! Se il bracciolo è dotato di copertura in tessuto, staccare prima il velcro sulla copertura del bracciolo. 40 -1
- ! Per i passeggini con speciali supporto per gambe, regolare il supporto per gambe in posizione verticale, staccare il velcro e quindi alzare la copertura in tessuto. 41 -1
2. Utilizzare le cinghie su entrambi i lati del passeggino per fissare il dispositivo avanzato di ritenuta per bambini. 42 & 43 & 44

- ! Provare a tirare verso l'alto il dispositivo avanzato di ritenuta per bambini per verificare se si adatta correttamente.

Per rimuovere il dispositivo avanzato di ritenuta per bambini, sganciare le cinghie dal dispositivo avanzato di ritenuta per bambini, tirare verso l'alto la maniglia di sgancio del passeggino per sganciare il dispositivo avanzato di ritenuta per bambini da vassoio, bracciolo e supporto per gambe, e quindi estrarre il dispositivo di ritenuta per bambini dal passeggino. Fare riferimento a [45](#) & [46](#) & [47](#).

Cura e manutenzione

- ! Dopo aver rimosso il cuneo di gommapiuma dalla fascia, conservarlo lontano dalla portata dei bambini.
- ! Lavare la fodera e l'imbottitura interna con acqua fredda sotto i 30°C.
- ! Non stirare il rivestimento imbottito.
- ! Non candeggiare e non lavare a secco il rivestimento imbottito.
- ! Non usare un detergente non diluito, benzina o altri solventi organici per lavare il seggiolino auto la base. Potrebbero danneggiare il dispositivo avanzato di ritenuta per bambini.
- ! Non attorcigliare la fodera e l'imbottitura interna per asciugare. Si potrebbero lasciare grinze sulla fodera e l'imbottitura interna.
- ! Appendere la fodera e l'imbottitura interna all'ombra per asciugare.
- ! Rimuovere il dispositivo avanzato di ritenuta per bambini e la base dal sedile del veicolo se non vengono usati per un lungo periodo di tempo. Sistemare il dispositivo avanzato di ritenuta per bambini in un luogo fresco, asciutto e a cui il bambino non possa accedere.

DE Willkommen bei Joie™

Sie haben ein hochwertiges, vollständig zertifiziertes Kinderrückhaltesystem erworben. Dieses Produkt eignet sich für die Verwendung mit einem Kind mit einer Körpergröße von bis 85 cm und einem Gewicht bis 13 kg.

Lesen Sie diese Gebrauchsanleitung aufmerksam und befolgen Sie die Installationsschritte, da Sie NUR SO Ihr Kind vor ernsthaften Verletzungen im Falle eines Unfalls schützen und Ihrem Kind bei der Nutzung dieses Produktes maximalen Komfort bieten können.

Bewahren Sie diese Gebrauchsanleitung zum künftigen Nachschlagen auf.

Bitte bestätigen

Zur Nutzung dieses Kinderrückhaltesystems von Joie entsprechend der UN-Richtlinie Nr. 129 muss Ihr Kind die folgenden Voraussetzungen erfüllen.

Körpergröße des Kindes von 40 bis 85 cm/ Gewicht des Kindes \leq 13 kg
Bitte lesen Sie vor Installation und Nutzung des Produktes alle Anweisungen in dieser Anleitung.

! WICHTIG: FÜR KÜNFTIGE BEZUGNAHME AUFBEWAHREN. BITTE SORGFÄLTIG DURCHLESEN.

Bitte bewahren Sie die Anleitung in dem Aufbewahrungsfach an der Unterseite der Basis oder im Sitzbezug auf.
Garantieinformationen finden Sie auf unserer Website unter joiebaby.com



Teilleiste

- | | | | |
|----|-----------------------------|----|-------------------------------------|
| 1 | Kopfstütze | 15 | Hintere Gurtführung |
| 2 | Sitzpolster | 16 | Kinderwagen-Freigabeknopf B |
| 3 | Kinderwagen-Freigabeknopf A | 17 | Babyschalen-Drehknopf |
| 4 | seitliche Gurtführung | 18 | ISOFIX-Einstellknopf |
| 5 | Babyeinsatz | 19 | Anzeige sicherer Nutzung |
| 6 | Gurtverstellband | 20 | Standbein |
| 7 | Gurtverstellknopf | 21 | Standbein-Einstellknopf |
| 8 | Schultergurt | 22 | Fach für Bedienungsanleitung |
| 9 | Verdeckhalterung | 23 | ISOFIX-Verbinder |
| 10 | Verdeck | 24 | Kinderrückhaltesystem-Freigabeknopf |
| 11 | Gurtschnallen | 25 | ISOFIX-Führungen |
| 12 | Gurtschloss | | |
| 13 | Tragegriff | | |
| 14 | Verstellknopf Tragegriff | | |

Bitte vergewissern Sie sich, dass nichts fehlt. Bitte wenden Sie sich an den Händler, falls etwas fehlen sollte.

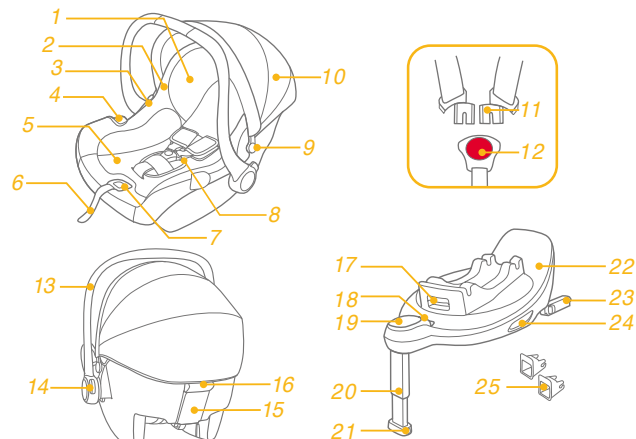

*i-Base Encore separat erhältlich.

WARNUNG

- ! Vergewissern Sie sich bitte vor dem Kauf, dass dieses Rückhaltesystem für Kleinkinder in Ihrem Fahrzeug sachgemäß befestigt werden kann.
- ! KEIN Rückhaltesystem für Kleinkinder kann einen kompletten Schutz vor Verletzungen bei einem Unfall garantieren. Dennoch wird die sachgemäße Verwendung dieses Rückhaltesystems für Kleinkinder die Gefahr ernsthafter oder tödlicher Verletzungen Ihres Kindes reduzieren.
- ! Zur Verwendung dieses Rückhaltesystems für Kleinkinder entsprechend der Regelung ECE R129/03 muss Ihr Kind folgende Voraussetzungen erfüllen.
i-Jemini: Körpergröße des Kindes 40 – 85 cm/ Gewicht des Kindes ≤ 13 kg (ca. 1,5 Jahre alt oder jünger).
- ! Alle Gurte des Rückhaltesystems für Kleinkinder sollten fest angezogen und dürfen nicht verdreht sein.
- ! Installieren Sie dieses Rückhaltesystem für Kleinkinder NICHT ohne Beachtung der Anweisungen in dieser Anleitung; andernfalls könnten Sie Ihr Kind der Gefahr schwerer bis tödlicher Verletzungen aussetzen.
- ! Lassen Sie Ihr Kind NIE unbeaufsichtigt in diesem Rückhaltesystem für Kleinkinder sitzen.
- ! Sie dürfen dieses Rückhaltesystem für Kleinkinder NICHT modifizieren oder in Kombination mit Einzelteilen von anderen Herstellern verwenden.
- ! Verwenden Sie dieses Rückhaltesystem für Kleinkinder NICHT, wenn Teile davon beschädigt sind oder fehlen.
- ! Ziehen Sie Ihrem Kind KEINE große/übergroße Kleidung an, da diese verhindern könnte, dass Ihr Kind mit Hilfe der Schultergurte und dem Schrittgurt zwischen den Beinen richtig und sicher angeschnallt ist.
- ! Sie dürfen dieses Rückhaltesystem für Kleinkinder oder andere Artikel NICHT lose oder ungesichert in Ihrem Fahrzeug liegen lassen, da ein unbefestigtes Rückhaltesystem bei scharfen Kurven, plötzlichem Abbremsen oder Unfällen umhergeschleudert werden und dabei Insassen verletzen kann.

WARNUNG

- ! Bringen Sie ein mit dem Rücken zur Fahrtrichtung ausgerichtetes Rückhaltesystem für Kleinkinder NICHT an einem Vordersitz mit Airbag an. Dies könnte zu schweren bis tödlichen Verletzungen führen. Weitere Informationen entnehmen Sie bitte dem Fahrzeughandbuch.
- ! Verwenden Sie NIE ein gebrauchtes Rückhaltesystem für Kleinkinder oder ein Rückhaltesystem für Kleinkinder, dessen Vergangenheit Sie nicht kennen, da es strukturelle Schäden aufweisen könnte, die die Sicherheit Ihres Kindes gefährden.
- ! Verwenden Sie NIE Seile oder andere Mittel als Ersatz, um ein Rückhaltesystem für Kleinkinder in einem Fahrzeug zu befestigen oder ein Kind in einem Rückhaltesystem für Kleinkinder zu sichern.
- ! Verwenden Sie dieses Rückhaltesystem für Kleinkinder NICHT ohne die Textilteile.
- ! Die Textilteile dürfen nur durch vom Hersteller empfohlene Textilteile ersetzt werden. Die Textilteile sind ein wesentlicher Bestandteil des Leistungsumfanges des Rückhaltesystems für Kleinkinder.
- ! Legen Sie NUR die empfohlenen Innenkissen in dieses Rückhaltesystem für Kleinkinder.
- ! Achten Sie darauf, dass das Rückhaltesystem für Kleinkinder so befestigt wird, dass keines seiner Teile die verschiebbaren Sitze oder das Öffnen und Schließen der Fahrzeugtüren behindert.
- ! Verwenden Sie dieses Rückhaltesystem für Kleinkinder NICHT weiter, wenn es in einen Unfall verwickelt war, selbst wenn es nur ein leichter Unfall war. Tauschen Sie es sofort aus, da es aufgrund des Unfalls unsichtbare strukturelle Schäden aufweisen könnte.
- ! Nehmen Sie dieses Rückhaltesystem für Kleinkinder und die Basis vom Fahrzeugsitz, wenn es nicht regelmäßig verwendet wird.
- ! Lassen Sie sich in Bezug auf Wartung, Reparatur und Austausch von Teilen von Ihrem Händler beraten.
- ! Um die Gefahr des Herausfallens zu vermeiden, sichern Sie Ihr Kind stets mit dem Sicherheitsgurt, wenn es im Rückhaltesystem für Kleinkinder sitzt, auch dann, wenn sich dieses Rückhaltesystem nicht im Fahrzeug befinden sollte.
- ! Bevor Sie das Rückhaltesystem für Kleinkinder mit der Hand transportieren, vergewissern Sie sich, dass das Kind mit dem Sicherheitsgurt angeschnallt und der Griff in vertikaler Position richtig verriegelt ist.

WARNUNG

- ! Um schwere oder tödliche Verletzungen zu vermeiden, dürfen Sie das Rückhaltesystem für Kleinkinder NIE mit einem Kind darin auf eine erhöhte Sitzfläche stellen.
- ! Die Teile dieses Rückhaltesystems für Kleinkinder sollten niemals eingefettet werden.
- ! Sichern Sie Ihr Kind stets im Rückhaltesystem für Kleinkindern, auch bei kurzen Fahrten, da es bei diesen zu den meisten Unfällen kommt.
- ! Verwenden Sie dieses Rückhaltesystem für Kleinkinder NICHT länger als 5 Jahre nach dem Kaufdatum, da sich seine Bauteile im Laufe der Zeit oder durch Sonnenbestrahlung qualitativ verschlechtern können und bei einem Unfall möglicherweise nicht dem Zweck entsprechend funktionieren.
- ! Setzen Sie dieses Rückhaltesystem für Kleinkinder bitte keiner Sonnenbestrahlung aus, da es andernfalls für die Haut Ihres Kindes zu heiß werden kann. Fassen Sie das Rückhaltesystem für Kleinkinder stets an, bevor Sie Ihr Kind hineinsetzen.
- ! Untersuchen Sie die Isofix-Führungen regelmäßig auf Verschmutzungen und reinigen Sie sie bei Bedarf. Die Zuverlässigkeit des Systems kann durch Eindringen von Schmutz, Staub, Lebensmittelresten usw. beeinträchtigt werden.
- ! Stellen Sie KEINE Gegenstände in den Bereich des Standbeins vor Ihrer Basis.
- ! Eine sachgemäße Installation ist nur durch Verwendung der Isofix-Befestigungen gewährleistet.
- ! Nachdem Sie Ihr Kind in dieses Rückhaltesystem für Kleinkinder gesetzt haben, müssen die Sicherheitsgurte für Ihr Kind sachgemäß angelegt werden, und es muss gewährleistet sein, dass der Schrittgurt so tief wie möglich angelegt ist, damit das Becken sicher gehalten wird.
- ! Verwenden Sie NUR die in der Anleitung beschriebenen und am Rückhaltesystem für Kleinkinder markierten belastbaren Kontaktpunkte.
- ! Sollte Ihr Kindersitz Schäden aufgrund von Eigenverschulden (z.B. Bodenaufprall aus großer Höhe und/oder mit hoher Geschwindigkeit, etc.) aufweisen, empfehlen wir Ihnen das Produkt nicht weiter zu verwenden und im Sinne der Sicherheit durch ein Neues zu ersetzen. Es können Defekte in der Materialstruktur - beispielsweise feinste Haarrisse - entstehen, die mit freiem Auge nicht sichtbar sind und dennoch die Schutzwirkung des Kindersitzes im Falle eines Unfalls signifikant beeinträchtigen. Bei unsachgemäßer Produktnutzung (siehe zuvor genannte Szenarien) sind wir als Hersteller nicht verpflichtet, das beschädigte Produkt kostenlos zu ersetzen.

Notfall

Bei einem Notfall oder Unfall ist es besonders wichtig, dass bei Ihrem Kind umgehend Erste Hilfe geleistet und es medizinisch versorgt wird.

Produktinformationen

Installation mit ISOFIX

1. Dies ist ein verstärktes „i-Size“-Kinderrückhaltesystem. Es ist gemäß UN-Richtlinie Nr. 129 für die Verwendung in „i-Size“-kompatiblen Fahrzeugsitzpositionen zugelassen, wie vom Fahrzeughersteller im Handbuch Ihres Fahrzeugs aufgeführt ist.
2. Bitte wenden Sie sich im Zweifelsfall an den Hersteller oder Händler des verstärkten Kinderrückhaltesystems.



Installation der i-Jemini mit Fahrzeuggurt (ohne Basisstation)

1. Dies ist ein universelles Kinderrückhaltesystem zur Installation mit dem Fahrzeuggurt. Es ist gemäß UN-Richtlinie Nr. 129 primär für den Einsatz in „universellen Sitzpositionen“ entsprechend den Angaben des Fahrzeugherstellers in der Gebrauchsanleitung des Fahrzeugs zugelassen.
2. Bitte wenden Sie sich im Zweifelsfall an den Hersteller oder Händler des verstärkten Kinderrückhaltesystems.

Materialien Kunststoff, Metall, Stoff

Patentnr. Patente angemeldet

Installationsoptionen

Abbildung zur Installation	Geeignet für
	Kinder mit einer Körpergröße von 40 bis 85 cm/ Gewicht des Kindes ≤ 13 kg (ca. 1,5 Jahre alt oder jünger)
	Größe des Kindes von 40 bis bis 85 cm/ Gewicht des Kindes ≤ 13 kg Alter des Kindes ≤ 18 Monate

i-Jemini ist mit i-Base 2, i-Base lx 2, i-Base Advance und i-Base Encore kompatibel. Für die Verwendung mit i-Base lx 2, i-Base Advance und i-Base 2 beachten Sie bitte die Anleitung der jeweiligen Basis.

Hinweise zur Installation

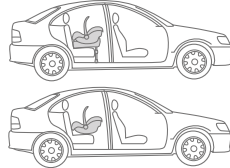
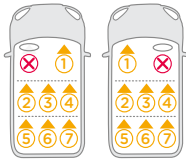
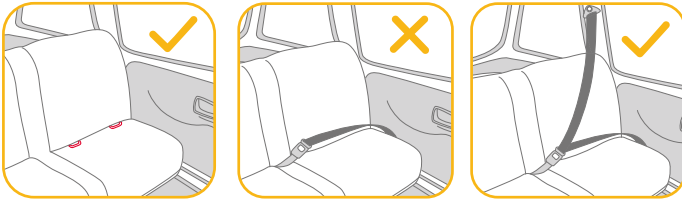

- ! Dieses Babyschalenmodul eignet sich mit der Basis für Fahrzeugsitze mit i-Size-ISOFIX-Verankerungspunkten.
- ! Installieren Sie dieses Kleinkinderrückhaltesystem NICHT auf Fahrzeugsitzen, die in Bezug auf die Bewegungsrichtung des Fahrzeugs zur Seite oder nach hinten gerichtet sind.
- ! Installieren Sie ein entgegen der Fahrtrichtung ausgerichtetes Kleinkinderrückhaltesystem NICHT auf einem Vordersitz mit Airbag; andernfalls drohen ernsthafte oder sogar tödliche Verletzungen. Weitere Informationen entnehmen Sie bitte dem Fahrzeughandbuch.
- ! Sie sollten dieses Kleinkinderrückhaltesystem auf einem der hinteren Fahrzeugsitze installieren.
- ! Installieren Sie dieses Kleinkinderrückhaltesystem NICHT auf Fahrzeugsitzen, die sich während der Installation bewegen.

Flugzeuginstallation

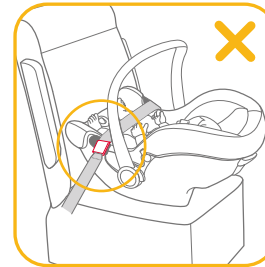
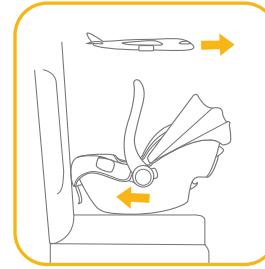

Beachten Sie, dass die Sicherheit des Kindes bei Nichteinhaltung der Installations- und Bedienungsanleitung nicht garantiert wird.

- ! Beachten Sie, dass die Installation der Babyschale auf einem Fluggastsitz von der Installation auf einem Fahrzeugsitz abweicht.
- ! Beachten Sie, dass eine 2-Punkt-Beckengurt-Anbringung nur in Flugzeugen erlaubt ist.
- ! Beachten Sie, dass die Babyschale auf dem Fluggastsitz angegurtert bleiben muss, selbst wenn es nicht belegt ist.
- ! Beachten Sie, dass die Babyschale nur bei einem von der Fluggesellschaft genehmigten Fluggastsitz genutzt werden darf.

! Beachten Sie, dass rückwärts gerichtete Babyschalen nur auf nach vorne gerichteten Sitzen installiert werden dürfen.

So installieren Sie den Babysitz mit dem Sicherheitsgurt des Fluggaststuhls:

1. Platzieren Sie die Babyschale entgegen der Flugrichtung auf dem Fluggaststuhlsitz.
2. Achten Sie darauf, dass sich der Tragegriff in der obersten Position befindet.
3. Platzieren Sie den Sicherheitsgurt in beiden hellgrünen Gurtführungen.
4. Schließen Sie den Sicherheitsgurt (beachten Sie die Sicherheitsanweisungen der Fluggesellschaft).
5. Ziehen Sie den Sicherheitsgurt straff, indem Sie am Gurtende ziehen.

! Die Schließe des Sicherheitsgurtes darf unter keinen Umständen innerhalb der hellgrünen Gurtführungen liegen.

Entfernen:

Öffnen Sie den Sicherheitsgurt des Fluggaststuhls (beachten Sie die Sicherheitsanweisungen der Fluggesellschaft).

Nun können Sie den Babysitz vom Fluggaststuhl nehmen.

Griffeinstellung

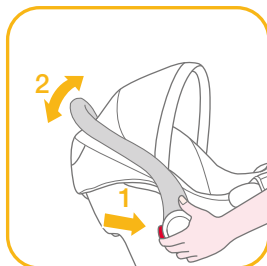
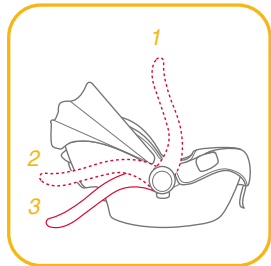

Der Griff des Babyschalenmoduls kann auf 3 Positionen eingestellt werden.

! Position für Auto-, Hand- oder Kinderwagentransport.

Passen Sie den Griff an, indem Sie die Griffknöpfe an beiden Seiten zum Lösen zusammendrücken und den Griff dann in eine der 3 Positionen drehen, bis er einrastet.

Installation mit Basis

siehe Abbildungen 1 - 13

1. Bringen Sie die ISOFIX-Führungen an den ISOFIX-Verankerungspunkten des Fahrzeugs an (siehe Fahrzeughandbuch).
1 Die ISOFIX-Führungen können die Oberfläche des Fahrzeugsitzes vor Verschleiß schützen. Sie sind auch eine Führung für die ISOFIX-Befestigungen.
2. Klappen Sie das Standbein aus dem Aufbewahrungsfach auf. 2
3. Ziehen Sie die ISOFIX-Befestigungen aus, indem Sie den ISOFIX-Einstellknopf drücken, während Sie an der Befestigung ziehen. 3
4. Drücken Sie zum Anpassen der ISOFIX-Verbindungen den ISOFIX-Freigabeknopf. Richten Sie die ISOFIX-Befestigungen mit den ISOFIX-Führungen aus und rasten Sie beide ISOFIX-Befestigungen in den ISOFIX-Verankerungspunkten ein. 4
- ! Achten Sie darauf, dass beide ISOFIX-Befestigungen gut mit den ISOFIX-Verankerungspunkten des Fahrzeugs verbunden sind. Sie sollten zwei Klickgeräusche hören und die Anzeigen an beiden ISOFIX-Verbindungen vollständig grün sein. 4 -1
- ! Vergewissern Sie sich, dass die Basis sachgemäß installiert ist, indem Sie an beiden ISOFIX-Befestigungen ziehen.
5. Ziehen Sie das Standbein bis zum Boden aus, nachdem Sie die Basis auf dem Fahrzeugsitz platziert haben 5. Wenn das Standbein richtig installiert ist, wird die Standbeinanzeige grün. Rot bedeutet, dass die Installation nicht ordnungsgemäß ausgeführt wurde. 5 -2

Das Standbein hat mehrere Positionen. Wenn die Standbeinanzeige rot ist, befindet sich das Standbein in der falschen Position.

- ! Vergewissern Sie sich, dass das Standbein komplett auf dem Fahrzeugboden aufliegt.
- ! Drücken Sie den Standbein-Einstellknopf zusammen. Verkürzen Sie dann das Standbein, indem Sie es nach oben schieben. **5** -1
- 6. Die vollständig montierte Basis wird in **6** gezeigt.
- ! Die ISOFIX-Befestigungen müssen mit den ISOFIX-Verankerungspunkten verbunden und dort eingerastet sein. **6** -1
- ! Das Standbein muss richtig installiert sein, was durch eine grüne Anzeige überprüft werden kann. **5** -2
- ! Installieren Sie das fortschrittliche Kinderrückhaltesystem am Rücksitz eines Fahrzeugs und setzen Sie das Kind dann in das fortschrittliche Kinderrückhaltesystem.
- 7. Drücken Sie das fortschrittliche Kinderrückhaltesystem nach unten auf die Basis **7**. Wenn das fortschrittlichen Kinderrückhaltesystem gesichert ist, wird die Anzeige am fortschrittlichen Kinderrückhaltesystem grün. **8**
- ! Das fortschrittliche Kinderrückhaltesystem kann NUR installiert und gelöst werden, wenn es entgegen der Fahrtrichtung ausgerichtet ist.
- 8. Zum Drehen den Drehknopf drücken, damit Sie das Kind leichter seitlich hineinsetzen/herausnehmen können. **9**
- ! Drehen Sie das fortschrittliche Kinderrückhaltesystem so, dass es entgegen hinteren Fahrtrichtung ausgerichtet ist. Die Anzeige am fortschrittlichen Kinderrückhaltesystem wird grün. **10**
- 9. Lösen Sie das fortschrittliche Kinderrückhaltesystem, indem Sie zunächst das Kind aus dem Kinderrückhaltesystem nehmen. Ziehen Sie den Freigabeknopf **11** -1 des Kinderrückhaltesystems zusammen, heben Sie dann das Kinderrückhaltesystem an **11** -2.

10. Drücken Sie zum Entfernen der Basis vom Autositz zunächst die zweiten Verschlussknöpfe **12** -1 und drücken Sie dann die ISOFIX-Freigabeknöpfe **12** -2 an den ISOFIX-Verbindern, bevor Sie die Basis vom Autositz entfernen. **12**

11. Zum Transportieren den ISOFIX-Einstellknopf drücken und die ISOFIX-Befestigungen zurück in die Aufbewahrungsposition bewegen. **13**

Höhenanpassung für Kopfstütze und Schultergurte

siehe Abbildungen 14 - 17

Prüfen Sie, ob sich die Schulterriemen auf der richtigen Höhe befinden.

! Der untere Teil der Kopfstütze muss auf einer Höhe mit dem höchsten Punkt der Schultern des Kindes sein, siehe 14, darf aber nicht über der Schulterhöhe verlaufen. 15

! Falls sich die Schultergurte nicht auf der richtigen Höhe befinden, könnte das Kind bei einem Unfall aus dem Kleinkinderrückhaltesystem herausgeschleudert werden.

Drücken Sie den Kopfstützenversteller 16 zusammen, und schieben Sie die Kopfstütze dann herauf oder herunter, bis sie in einer der 7 Positionen einrastet. Die Positionen der Kopfstütze sind dargestellt in

17

Kind in der Babyschale sichern

siehe Abbildungen 18 - 23

Hinweis

1. Der Babyeinsatz dient dem Schutz des Kindes. Bei Kindern unter 60 cm sollte der Babyeinsatz verwendet werden.
2. Bitte ergänzen Sie vor Verwendung des Einsatzes den Schaumstoffkeil. 18
3. Wenn Sie das Kind in den Sitz gesetzt haben, prüfen Sie, ob die Schulterriemen auf die richtige Höhe eingestellt sind.



Entfernen Sie das Körperteil des Babyeinsatzes, wenn die Schultern des Kindes nicht mehr komfortabel hineinpassen.

1. Ziehen Sie die beiden Schultergurte der Babyschale vollständig heraus, während Sie den Gurteinstellknopf gedrückt halten. 19
2. Lösen Sie die Schnalle der Gurte, indem Sie den roten Knopf drücken. 20
3. Setzen Sie das Kind in das Babyschalenmodul, schließen Sie die Schnalle. 21 & 22
4. Ziehen Sie die Schultergurte über den Zuggurt fest. 23

Verdeck und Sitzpolster abnehmen

siehe Abbildungen 24 - 29

Bringen Sie die Textilteile wieder an, indem Sie die zuvor erwähnten Schritte in umgekehrter Reihenfolge befolgen.

Installation ohne Basisstation

siehe Abbildungen 30 - 37

- ! Installieren Sie dieses Babyschalenmodul NICHT auf Fahrzeugsitzen, die nur über einen Beckengurt verfügen 30
- ! Dieses Babyschalenmodul ist für Fahrzeugsitze mit einem 3-Punkt-Sicherheitsgurt vorgesehen. 31
- 1. Platzieren Sie das Babyschalenmodul auf dem gewünschten Fahrzeugsitz. Ziehen Sie den Fahrzeuggurt heraus und verriegeln Sie ihn im Gurtschloss, und schieben Sie anschließend den Hüftgurt des Fahrzeuggurts in die seitlichen Führungen des Babyschalenmoduls. 32
- ! Das Babyschalenmodul kann nicht verwendet werden, wenn die Schnallen (Gurtschloss) des Fahrzeugsicherheitsgurtes zu lang ist, um das Babyschalenmodul fest zu verankern. 32 -2
- 2. Ziehen Sie anschließend am Schultergurt des Fahrzeuggurtes, um den Fahrzeuggurt zu straffen. 33
- 3. Ziehen Sie den Fahrzeug-Schultergurt zur sicheren Befestigung des Babyschalenmoduls. 34
- 4. Die Ausrichtungslinie am Babyschalenmodul sollte parallel zur Rücksitzfläche des Fahrzeugs ausgerichtet sein. 35
- ! Spannen Sie den Fahrzeuggurt so weit wie möglich. Achten Sie darauf, dass er nicht locker oder verdreht ist.
- ! Prüfen Sie nach Installation des Babyschalenmoduls immer, ob die Fahrzeuggurte richtig angelegt und eingerastet sind. 36
- 5. Das Verdeck kann für maximalen Schutz Ihres Kindes vor der Sonne vollständig geöffnet werden. Öffnen Sie einfach den Haken, ziehen Sie dann das Verdeck nach vorne. 37

Mit Kinderwagen verwenden

siehe Abbildungen 38 - 47

Ihr Kleinkinderrückhaltesystem ist darauf ausgelegt, an bestimmten Joie-Kinderwagenmodellen mit einem speziellen Adapter, einer Armlehne oder Wadenstütze befestigt zu werden.

- ! Achten Sie darauf, dass Ihr Kinderwagen das Kleinkinderrückhaltesystem aufnehmen kann, bevor Sie es kaufen.
- ! Es darf sich nie mehr als ein Baby auf einmal im Reisesystem befinden.
- ! Bitte aktivieren Sie die Bremse Ihres Kinderwagens, bevor Sie die Babyschale anbringen.
- ! Prüfen Sie, ob die Teile zur Befestigung des Kleinkinderrückhaltesystems richtig am Kinderwagen angebracht sind.
- ! Neigen Sie den Sitz des Kinderwagens auf die niedrigste Position nach hinten.

Mit Joie-Kinderwagen verwenden

Montieren Sie die Babyschale anhand der folgenden Schritte an Joie-Kinderwagen:

1. Platzieren Sie die Babyschale so im Kinderwagen, dass die Kerben in den Wippen über den Rand von Armlehne Einsatz oder Wadenstütze passen. Die Babyschale rastet automatisch hörbar ein. 38 & 39 & 40 & 41
- ! Wenn die Armlehne über einen Stoffbezug verfügt, lösen Sie zunächst den Klettverschluss am Armlehnenbezug. 40 -1
- ! Bitte passen Sie bei einem Kinderwagen mit spezieller Wadenstütze die Wadenstütze auf die vertikale Position an, lösen Sie den Klettverschluss und heben Sie den Stoffbezug an. 41 -1

2. Befestigen Sie die Babyschale mit den Gurten an beiden Seiten des Kinderwagens. 42 & 43 & 44

! Prüfen Sie, ob die Babyschale richtig angebracht ist, indem Sie versuchen, es nach oben zu ziehen.

Entfernen Sie die Babyschale, indem Sie die Gurte lösen, den Kinderwagen-Freigabegriff zum Lösen des Babyschalenmoduls von Einsatz, Armlehne oder Wadenstütze nach oben ziehen und dann die Babyschale vom Kinderwagen abheben. Beachten Sie 45 & 46 & 47.

! Bitte entfernen Sie fortschrittliches Kleinkinderrückhaltesystem und Basis vom Fahrzeugsitz, wenn es längere Zeit nicht verwendet wird. Bewahren Sie das fortschrittliche Kleinkinderrückhaltesystem an einem kühlen, trockenen Ort außerhalb der Reichweite des Kindes auf.

Pflege und Wartung

! Bitte bewahren Sie den Schaumstoffkeil des Einsatzes nach Entfernen außerhalb der Reichweite des Kindes auf.

! Bitte waschen Sie den Sitzbezug und das Innenpolster mit kaltem Wasser unter 30 °C.

! Sie dürfen die Textilteile nicht bügeln.

! Sie dürfen die Textilteile nicht bleichen oder in die chemische Reinigung geben.

! Verwenden Sie keine unverdünnten Neutralreiniger, Benzin oder organische Lösungsmittel zum Reinigen des Babyschalenmoduls oder der Basis. Diese können das fortschrittliche Kleinkinderrückhaltesystem beschädigen.

! Versuchen Sie nicht, Sitzbezug und Innenpolster zum Trocknen auszuwringen. Andernfalls könnten im Sitzbezug und am Innenpolster Falten zurückbleiben.

! Bitte hängen Sie den Sitzbezug und das Innenpolster zum Trocknen im Schatten auf.

EL Καλώς ήλθατε στη Joie™

Αγοράσατε ένα υψηλής ποιότητας, πλήρως πιστοποιημένο ενισχυμένο παιδικό κάθισμα ασφαλείας. Αυτό το προϊόν είναι κατάλληλο για χρήση από παιδιά με ύψος και βάρος έως 85 εκ. και 13 κιλά.

Διαβάστε προσεκτικά το παρόν εγχειρίδιο οδηγιών και ακολουθήστε τα βήματα εγκατάστασης, διότι αυτός είναι ο ΜΟΝΟΣ τρόπος για να προστατεύσετε το παιδί σας από σοβαρό τραυματισμό ή θάνατο σε περίπτωση ατυχήματος και για να παρέχετε άνεση στο παιδί σας ενώ χρησιμοποιείτε αυτό το προϊόν.

Φυλάξτε αυτό το εγχειρίδιο οδηγιών για μελλοντική χρήση.

Παρακαλούμε ελέγξτε τα ακόλουθα

Για να χρησιμοποιήσετε αυτό το ενισχυμένο παιδικό κάθισμα ασφαλείας Joie σύμφωνα με τον Κανονισμό UN 129 του ΟΗΕ, το παιδί σας θα πρέπει να πληροί τις ακόλουθες προϋποθέσεις.

Ύψος παιδιού 40 - 85 εκ./ Βάρος παιδιού ≤ 13 κιλά

Διαβάστε όλες τις οδηγίες σε αυτό το εγχειρίδιο πριν την εγκατάσταση και χρήση του προϊόντος.

! ΣΗΜΑΝΤΙΚΟ: ΦΥΛΑΞΤΕ ΓΙΑ ΜΕΛΛΟΝΤΙΚΗ ΑΝΑΔΡΟΜΗ. ΔΙΑΒΑΣΤΕ ΠΡΟΣΕΚΤΙΚΑ.

Φυλάξτε το εγχειρίδιο οδηγιών στον αποθηκευτικό θάλαμο στο κάτω μέρος της βάσης ή μέσα στο κάλυμμα του καθίσματος.

Για πληροφορίες σχετικά με την εγγύηση, επισκεφθείτε την ιστοσελίδα μας στη διεύθυνση joiebaby.com



Κατάλογος εξαρτημάτων

- | | | | |
|----|-----------------------------------|----|---|
| 1 | Στήριγμα κεφαλιού | 16 | Κουμπί αποδέσμευσης από καρότσι B |
| 2 | Μαξιλάρι καθίσματος | 17 | Κουμπί περιστροφής πορτ μπεμπέ |
| 3 | Κουμπί αποδέσμευσης από καρότσι A | 18 | Κουμπί ρύθμισης ISOFIX |
| 4 | Πλευρικός οδηγός | 19 | Ένδειξη ασφαλούς χρήσης |
| 5 | Ένθεμα βρέφους | 20 | Σκέλος φορτίου |
| 6 | Ιμάντας ρύθμισης | 21 | Κουμπί ρύθμισης σκέλους φορτίου |
| 7 | Κουμπί ρύθμισης ιμάντα | 22 | Αποθηκευτικός θάλαμος εγχειριδίου οδηγιών |
| 8 | Ιμάντας ώμου | 23 | Σύνδεσμος ISOFIX |
| 9 | Βάση κουκούλας | 24 | Κουμπί αποδέσμευσης παιδικού καθίσματος ασφαλείας |
| 10 | Κουκούλα | 25 | Οδηγόι ISOFIX |
| 11 | Σύνδεσμοι ιμάντα | | |
| 12 | Πόρπη ιμάντα | | |
| 13 | Λαβή | | |
| 14 | Κουμπί λαβής | | |
| 15 | Πίσω οδηγός | | |

Βεβαιωθείτε ότι δεν λείπουν εξαρτήματα. Επικοινωνήστε με το κατάστημα πώλησης σε περίπτωση που λείπει κάτι.

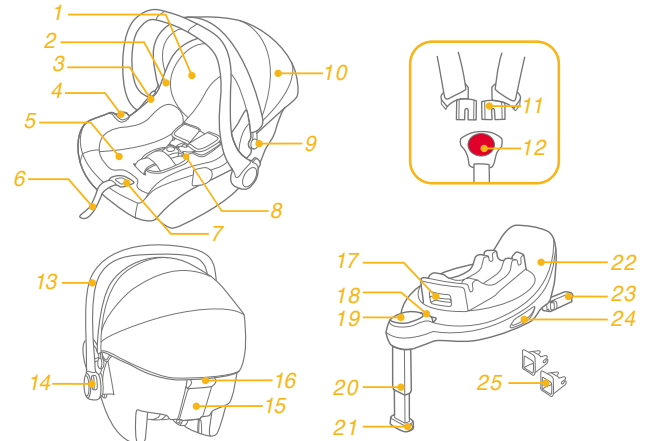

*Η βάση i-Base Encore πωλείται ξεχωριστά.

ΠΡΟΕΙΔΟΠΟΙΗΣΗ

- ! Ελέγξτε πριν αγοράσετε αυτό το ενισχυμένο παιδικό κάθισμα ασφαλείας για να βεβαιωθείτε ότι μπορεί να εγκατασταθεί σωστά στο όχημά σας.
- ! ΚΑΝΕΝΑ ενισχυμένο παιδικό κάθισμα ασφαλείας δεν μπορεί να αγγυηθεί πλήρη προστασία από τραυματισμούς σε περίπτωση ατυχήματος. Η ορθή ωστόσο χρήση του συγκεκριμένου ενισχυμένου παιδικού καθίσματος ασφαλείας θα μειώσει τον κίνδυνο σοβαρού τραυματισμού ή θανάτου για το παιδί σας.
- ! Για να χρησιμοποιήσετε αυτό το ενισχυμένο παιδικό κάθισμα ασφαλείας σύμφωνα με τον Κανονισμό ECE R129/03, το παιδί σας θα πρέπει να πληροί τις ακόλουθες προϋποθέσεις:
i-Jemini: Ύψος παιδιού 40cm-85cm / Βάρος παιδιού <13kg (περίπου 1,5 ετών ή λιγότερο).
- ! Οι ιμάντες που συγκρατούν το ενισχυμένο παιδικό κάθισμα ασφαλείας στο όχημα πρέπει να είναι σφιχτοί, τυχόν σκέλος στήριξης πρέπει να είναι σε επαφή με το δάπεδο του οχήματος και οι ιμάντες ή η θωράκιση σύγκρουσης που συγκρατούν το παιδί πρέπει να προσαρμόζονται στο σώμα του παιδιού και δεν πρέπει να συστρέφονται.
- ! ΜΗΝ εγκαταστήσετε ή χρησιμοποιήσετε αυτό το ενισχυμένο παιδικό κάθισμα ασφαλείας χωρίς να ακολουθήσετε τις οδηγίες σε αυτό το εγχειρίδιο, διαφορετικά ενδέχεται να θέσετε το παιδί σας σε σοβαρό κίνδυνο τραυματισμού ή θανάτου.
- ! Μην αφήνετε ΠΟΤΕ το παιδί σας χωρίς επίβλεψη με το συγκεκριμένο ενισχυμένο παιδικό κάθισμα ασφαλείας.
- ! ΜΗΝ προβείτε σε οποιεσδήποτε τροποποιήσεις στο συγκεκριμένο ενισχυμένο παιδικό κάθισμα ασφαλείας και μην το χρησιμοποιήσετε με εξαρτήματα άλλων κατασκευαστών.
- ! ΜΗΝ χρησιμοποιήσετε το συγκεκριμένο ενισχυμένο παιδικό κάθισμα ασφαλείας σε περίπτωση που έχει υποστεί φθορά ή του λείπουν εξαρτήματα.
- ! ΜΗΝ φοράτε στο παιδί σας μεγάλα/υπερμεγέθη ρούχα, καθώς αυτό μπορεί να εμποδίσει τη σωστή ασφάλιση του παιδιού σας με τους ιμάντες ώμων και τον ιμάντα του καβάλου.

ΠΡΟΕΙΔΟΠΟΙΗΣΗ

- ! ΜΗΝ αφήνετε αυτό το ενισχυμένο παιδικό κάθισμα ασφαλείας ή άλλα αντικείμενα μη ασφαλισμένα στο όχημά σας, καθώς αν το ενισχυμένο παιδικό κάθισμα ασφαλείας δεν έχει σταθεροποιηθεί, μπορεί να μετακινηθεί απότομα και να τραυματίσει τους επιβάτες σε απότομες στροφές, ξαφνικά φρεναρίσματα ή σε περίπτωση σύγκρουσης.
- ! ΜΗΝ τοποθετείτε ενισχυμένο παιδικό κάθισμα ασφαλείας με οπίσθια κατεύθυνση σε μπροστινό κάθισμα με αερόσακο. Ενδέχεται να προκληθεί θάνατος ή σοβαρός τραυματισμός. Για περισσότερες πληροφορίες, ανατρέξτε στο εγχειρίδιο ιδιοκτήτη του οχήματος.
- ! ΜΗ χρησιμοποιείτε το συγκεκριμένο ενισχυμένο παιδικό κάθισμα ασφαλείας χωρίς τα υφασμάτινα στοιχεία.
- ! Τα υφασμάτινα στοιχεία δεν πρέπει να αντικαθίστανται με άλλα εκτός από εκείνα που συνιστά ο κατασκευαστής. Τα υφασμάτινα στοιχεία αποτελούν αναπόσπαστο τμήμα του ενισχυμένου παιδικού καθίσματος ασφαλείας.
- ! ΜΗΝ τοποθετείτε οτιδήποτε άλλο πέραν των συνιστώμενων εσωτερικών μαξιλαριών στο συγκεκριμένο ενισχυμένο παιδικό κάθισμα ασφαλείας.
- ! Βεβαιωθείτε ότι το ενισχυμένο παιδικό κάθισμα ασφαλείας έχει εγκατασταθεί με τρόπο που κανένα μέρος του δεν παρεμβάλλεται σε κινητά καθίσματα ή στη λειτουργία των θυρών του οχήματος.
- ! ΜΗ συνεχίσετε να χρησιμοποιείτε αυτό το ενισχυμένο παιδικό κάθισμα ασφαλείας, εάν έχει υποστεί τυχόν σύγκρουση, έστω και μικρή. Αντικαταστήστε το άμεσα, καθώς ενδέχεται να υπάρχει μη ορατή δομική φθορά από τη σύγκρουση.
- ! Αφαιρείτε το πορτ μπτεμπέ και τη βάση από το κάθισμα του οχήματος όταν δεν τα χρησιμοποιείτε τακτικά.
- ! Συμβουλευτείτε τον προμηθευτή για ζητήματα που αφορούν τη συντήρηση, την επισκευή και την αντικατάσταση εξαρτημάτων.
- ! Για να αποφύγετε τον κίνδυνο πτώσης, βεβαιωθείτε ότι χρησιμοποιείται ο ιμάντας όταν το παιδί είναι τοποθετημένο στο πορτ μπτεμπέ, ακόμα και όταν το ενισχυμένο παιδικό κάθισμα ασφαλείας δεν βρίσκεται στο όχημα.

ΠΡΟΕΙΔΟΠΟΙΗΣΗ

- ! Πριν μεταφέρετε το πορτ μπεμπέ με τα χέρια σας, βεβαιωθείτε ότι το παιδί είναι ασφαλισμένο με τον ιμάντα και ότι η λαβή είναι σωστά ασφαλισμένη σε κατακόρυφη θέση.
- ! Για να αποφύγετε σοβαρούς τραυματισμούς ή θάνατο, μην τοποθετείτε ΠΟΤΕ το πορτ μπεμπέ σε ανυψωμένη επιφάνεια όταν το παιδί βρίσκεται μέσα σε αυτό.
- ! Τα μέρη αυτού του ενισχυμένου παιδικού καθίσματος ασφαλείας δεν πρέπει να λιπαίνονται με κανέναν τρόπο.
- ! Ασφαλίστε πάντα το παιδί στο ενισχυμένο παιδικό κάθισμα ασφαλείας ακόμη και όταν πρόκειται για σύντομες διαδρομές, καθώς σε αυτές συμβαίνουν τα περισσότερα ατυχήματα.
- ! Ελέγχετε συχνά τους οδηγούς ISOFIX για ρύπους και καθαρίζετε τους εάν είναι απαραίτητο. Η αξιοπιστία μπορεί να επηρεαστεί από εισχώρηση ρύπων, σκόνης, σωματιδίων τροφίμων κ.λπ.
- ! ΜΗΝ τοποθετείτε τυχόν αντικείμενα στην περιοχή του σκέλους φορτίου μπροστά από τη βάση σας.
- ! ΜΗΝ χρησιμοποιείτε οποιαδήποτε σημεία επαφής που φέρουν φορτίο εκτός αυτών που περιγράφονται στις οδηγίες και επισημαίνονται στο ενισχυμένο παιδικό κάθισμα ασφαλείας.
- ! Μην χρησιμοποιείτε αυτό το ενισχυμένο παιδικό κάθισμα ασφαλείας εάν έχει πέσει από σημαντικό ύψος, χτυπήσει στο έδαφος με μεγάλη ταχύτητα ή έχει ορατά σημάδια φθοράς. Δεν είμαστε υπεύθυνοι για την αντικατάσταση αυτού του ενισχυμένου παιδικού καθίσματος ασφαλείας αν έχει υποστεί φθορά υπό αυτές τις συνθήκες. Πρέπει να αγοράσετε ένα νέο ενισχυμένο παιδικό κάθισμα ασφαλείας αν προκύψει κάποια από τις προαναφερθείσες συνθήκες.

Έκτακτη ανάγκη

Σε περίπτωση έκτακτης ανάγκης ή ατυχήματος, η παροχή των πρώτων βοηθειών στο παιδί σας και η άμεση αναζήτηση ιατρικής περίθαλψης αποτελούν επιτακτική ανάγκη.

Πληροφορίες προϊόντος

Με τους συνδέσμους ISOFIX i-Size

1. Το συγκεκριμένο αποτελεί Ενισχυμένο Παιδικό Κάθισμα Ασφαλείας i-Size. Έχει εγκριθεί σύμφωνα με τον Κανονισμό UN 129, για χρήση σε θέσεις καθίσματος οχημάτων συμβατές με i-Size, όπως υποδηλώνεται από τους κατασκευαστές του οχήματος στο εγχειρίδιο χρήστη του οχήματος.
2. Σε περίπτωση αμφιβολίας, συμβουλευτείτε τον κατασκευαστή του παιδικού καθίσματος ασφαλείας ή τον λιανοπωλητή.

Με ζώνη οχήματος

1. Το συγκεκριμένο κάθισμα αποτελεί Γενικό παιδικό κάθισμα ασφαλείας με ζώνη. Έχει εγκριθεί σύμφωνα με τον Κανονισμό UN 129 του ΟΗΕ, για χρήση κυρίως στις «Θέσεις καθίσματος universal» όπως υποδηλώνεται από τους κατασκευαστές του οχήματος στο εγχειρίδιο χρήστη του οχήματος.
2. Σε περίπτωση αμφιβολίας, συμβουλευτείτε τον κατασκευαστή του παιδικού καθίσματος ασφαλείας ή τον λιανοπωλητή.



Υλικά

Πλαστικά, μέταλλο, υφάσματα

Αριθμός ευρεσιτεχνίας

Διπλώματα ευρεσιτεχνίας σε εκκρεμότητα

Επιλογή τρόπου εγκατάστασης

Εικόνα εγκατάστασης	Κατάλληλο για
	Ύψος παιδιού 40 - 85 εκ./ Βάρος παιδιού ≤ 13 κιλά (περίπου 1,5 ετών ή λιγότερο)
	Ύψος παιδιού 40 - 85 εκ./ Βάρος παιδιού ≤ 13 κιλά Ηλικία παιδιού ≤ 18 μήνες

Το i-Jemini είναι συμβατό με τις βάσεις i-Base 2, i-Base Ix 2, i-Base Advance και i-Base Encore. Για χρήση με i-Base Ix 2, i-Base Advance και i-Base 2, ανατρέξτε στο εγχειρίδιο της εκάστοτε βάσης.

Πληροφορίες εγκατάστασης

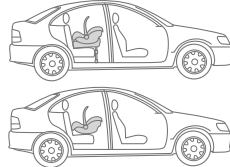
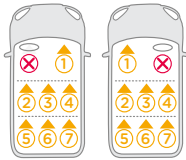
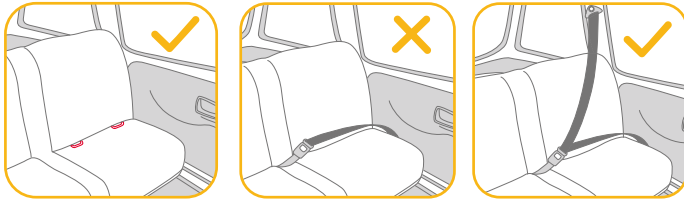

- ! Το συγκεκριμένο πορτ μπεμπέ είναι κατάλληλο για καθίσματα οχημάτων με σημεία αγκύρωσης i-Size ISOFIX μαζί με τη βάση.
- ! ΜΗΝ εγκαταστήσετε το συγκεκριμένο ενισχυμένο παιδικό κάθισμα ασφαλείας σε καθίσματα οχημάτων που κοιτούν στο πλάι ή προς τα πίσω αναφορικά με την κατεύθυνση κίνησης του οχήματος.
- ! ΜΗΝ τοποθετείτε παιδικό κάθισμα ασφαλείας στραμμένο προς τα πίσω σε μπροστινό κάθισμα με αερόσακο, καθώς ενδέχεται να προκληθεί θάνατος ή σοβαρός τραυματισμός. Για περισσότερες πληροφορίες, ανατρέξτε στο εγχειρίδιο ιδιοκτητή του οχήματος.
- ! Προτείνεται η εγκατάσταση του συγκεκριμένου παιδικού καθίσματος ασφαλείας στα πίσω καθίσματα οχημάτων.
- ! ΜΗΝ εγκαταστήσετε το συγκεκριμένο ενισχυμένο παιδικό κάθισμα ασφαλείας σε κινούμενα καθίσματα οχημάτων.

Εγκατάσταση αεροπλάνου

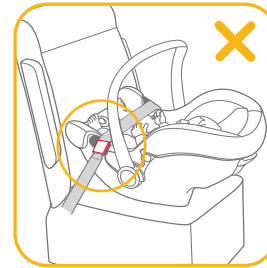
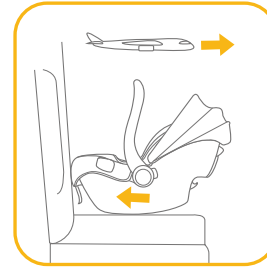

Λάβετε υπόψη ότι η ασφάλεια του παιδιού δεν είναι εγγυημένη σε περίπτωση μη συμμόρφωσης με το εγχειρίδιο εγκατάστασης και οδηγίων.

- ! Σημειώστε ότι η εγκατάσταση του πορτ μπεμπέ σε κάθισμα αεροσκάφους, διαφέρει από την εγκατάσταση σε κάθισμα αυτοκινήτου.
- ! Σημειώστε ότι η χρήση ζώνης μέσης 2 επιτρέπεται μόνο σε αεροσκάφη.
- ! Σημειώστε ότι το πορτ μπεμπέ πρέπει να παραμείνει στο κάθισμα του αεροσκάφους ακόμη και όταν το παιδί δεν βρίσκεται σε αυτό.
- ! Σημειώστε ότι το πορτ μπεμπέ προορίζεται μόνο για χρήση σε κάθισμα επιβατών που έχει εγκριθεί από την αεροπορική εταιρεία.

- ! Προειδοποιήσεις για τη μη χρήση του πορτ μπεμπέ στην περιοχή ανάπτυξης αερόσακου.
- ! Σημειώστε ότι όταν το πορτ μπεμπέ τοποθετείται στραμμένο προς τα πίσω, πρέπει να τοποθετείται μόνο σε καθίσματα επιβατών στραμμένα προς τα εμπρός.

Εγκατάσταση του βρεφικού καθίσματος με χρήση της ζώνης ασφαλείας του καθίσματος του αεροσκάφους:

1. Τοποθετήστε το πορτ μπεμπέ στο κάθισμα με κατεύθυνση αντίθετη από την κατεύθυνση της πτήσης.
 2. Βεβαιωθείτε ότι η λαβή μεταφοράς βρίσκεται στην υψηλότερη θέση.
 3. Τοποθετήστε τη ζώνη ασφαλείας στους δύο ανοιχτούς πράσινους οδηγούς ζώνης.
 4. Δέστε τη ζώνη ασφαλείας (ανατρέξτε στις οδηγίες ασφαλείας της αεροπορικής εταιρείας).
 5. Σφίξτε τη ζώνη ασφαλείας τραβώντας το άκρο της ζώνης.
- ! Η πόρπη της ζώνης ασφαλείας δεν πρέπει σε καμία περίπτωση να βρίσκεται μέσα στους ανοιχτούς πράσινους οδηγούς ζώνης.

Αφαίρεση:

Λύστε τη ζώνη ασφαλείας του καθίσματος (ανατρέξτε στις οδηγίες ασφαλείας της αεροπορικής εταιρείας).

Τώρα μπορείτε να απομακρύνετε το βρεφικό κάθισμα από το κάθισμα.

Ρύθμιση λαβής

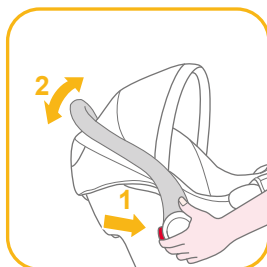
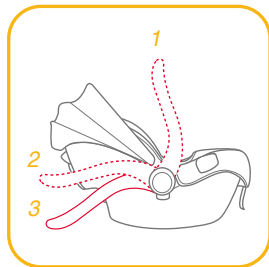

Η λαβή του πορτ μπεμπέ μπορεί να ρυθμιστεί σε 3 θέσεις.

! Θέση για μεταφορά σε αυτοκίνητο, με το χέρι ή σε καρότσι.

Για να ρυθμίσετε τη λαβή, πιέστε τα κουμπιά και στις δύο πλευρές της λαβής για να την ελευθερώσετε και, στη συνέχεια, στρέψτε τη λαβή μέχρι να κουμπώσει σε οποιαδήποτε από τις 3 θέσεις.

Εγκατάσταση με τη βάση

Δείτε τις εικόνες 1 - 13

1. Προσαρτήστε τους οδηγούς ISOFIX στις μπάρες αγκύρωσης ISOFIX του οχήματος (ανατρέξτε στο εγχειρίδιο χρήσης του οχήματος). 1 Οι οδηγοί ISOFIX μπορούν να προστατεύσουν την επιφάνεια του καθίσματος του οχήματος από σχισίματα. Μπορούν επίσης να καθοδηγήσουν τους συνδέσμους ISOFIX.
2. Ξεδιπλώστε το σκέλος φορτίου από το θάλαμο αποθήκευσης. 2
3. Επεκτείνετε τους συνδέσμους ISOFIX πιέζοντας το κουμπί ρύθμισης ISOFIX και τραβώντας ταυτόχρονα τον σύνδεσμο. 3
4. Πιέστε το κουμπί ρύθμισης του συστήματος ISOFIX για να ρυθμίσετε τους συνδέσμους ISOFIX. Ευθυγραμμίστε τους συνδέσμους ISOFIX με τους οδηγούς ISOFIX και στη συνέχεια κουμπώστε και τους δυο συνδέσμους ISOFIX στα σημεία αγκύρωσης ISOFIX. 4
- ! Βεβαιωθείτε ότι αμφότεροι οι σύνδεσμοι ISOFIX έχουν προσαρτηθεί σωστά στα σημεία αγκύρωσης ISOFIX. Πρέπει να ακουστούν δύο ήχοι κλικ και τα χρώματα των δεικτών στους δύο συνδέσμους ISOFIX πρέπει να είναι τελείως πράσινα. 4 -1
- ! Ελέγξτε για να βεβαιωθείτε ότι η βάση έχει εγκατασταθεί με ασφάλεια, τραβώντας πάνω και τους δυο συνδέσμους ISOFIX.
5. Αφού τοποθετήσετε τη βάση στο κάθισμα του οχήματος, επεκτείνετε το σκέλος φορτίου στο δάπεδο 5. Όταν το σκέλος φορτίου έχει εγκατασταθεί σωστά, ο δείκτης σκέλους φορτίου είναι πράσινος. Εάν έχει εγκατασταθεί λανθασμένα, ο δείκτης είναι κόκκινος. 5 -2

Το σκέλος φορτίου έχει πολλές θέσεις. Όταν ο δείκτης του σκέλους φορτίου δείχνει κόκκινο, αυτό σημαίνει πως το σκέλος φορτίου βρίσκεται σε λάθος θέση.

- ! Βεβαιωθείτε ότι το σκέλος φορτίου έρχεται σε πλήρη επαφή με το δάπεδο του οχήματος.
- ! Πιέστε το κουμπί ρύθμισης σκέλους φορτίου, στη συνέχεια συμπιύξτε το σκέλος φορτίου προς τα πάνω. **5** -1
- 6. Η πλήρως συναρμολογημένη βάση εμφανίζεται στην Εικ. **6**.
- ! Οι σύνδεσμοι ISOFIX πρέπει να έχουν προσαρτηθεί και ασφαλίσει στα σημεία αγκύρωσης ISOFIX. **6** -1
- ! Το σκέλος φορτίου πρέπει να εγκατασταθεί σωστά με τον πράσινο δείκτη. **5** -2
- ! Εγκαταστήστε το κάθισμα ασφαλείας στο πίσω κάθισμα του οχήματος και έπειτα τοποθετήστε το παιδί στο παιδικό κάθισμα ασφαλείας.
- 7. Πιέστε το ενισχυμένο παιδικό κάθισμα ασφαλείας στη βάση **7**. Εάν το παιδικό κάθισμα ασφαλείας είναι ασφαλές, ο δείκτης ασφάλισης του παιδικού καθίσματος ασφαλείας φαίνεται πράσινος. **8**
- ! Το ενισχυμένο παιδικό κάθισμα ασφαλείας μπορεί να εγκατασταθεί και να αφαιρεθεί ΜΟΝΟ όταν είναι στραμμένο προς τα πίσω.
- 8. Πατήστε το περιστρεφόμενο κουμπί για περιστροφή για ευκολότερη πλευρική τοποθέτηση/απομάκρυνση του παιδιού. **9**
- ! Περιστρέψτε το παιδικό κάθισμα ασφαλείας στη θέση όπου είναι στραμμένο προς τα πίσω. Η ένδειξη στο παιδικό κάθισμα ασφαλείας γίνεται πράσινη. **10**
- 9. Για να αποδεσμεύσετε το ενισχυμένο παιδικό κάθισμα ασφαλείας, βγάλτε πρώτα το παιδί από το κάθισμα. Πιέστε το κουμπί αποδέσμευσης του καθίσματος **11** -1 και, στη συνέχεια, ανασηκώστε το κάθισμα ασφαλείας **11** -2.
- 10. Για να αφαιρέσετε τη βάση, πιέστε πρώτα τα βοηθητικά κουμπιά κλειδώματος **12** -1 και, στη συνέχεια, τα κουμπιά αποδέσμευσης ISOFIX **12** -2 στους συνδέσμους ISOFIX προτού αφαιρέσετε τη βάση από το κάθισμα του οχήματος. **12**

11. Για εύκολη μεταφορά, πιέστε το κουμπί ρύθμισης του συστήματος ISOFIX και μετακινήστε τους συνδέσμους ISOFIX στη θέση αποθήκευσης. **13**

Ρύθμιση ύψους

για το στήριγμα κεφαλιού και τους ιμάντες ώμων

Δείτε τις εικόνες 14 - 17

Βεβαιωθείτε ότι οι ιμάντες ώμου έχουν ρυθμιστεί στο σωστό ύψος. Επιλέξτε το σωστό ζεύγος υποδοχών ιμάντων ώμου ανάλογα με το ύψος του παιδιού.

! Το κάτω μέρος του στηρίγματος κεφαλιού πρέπει να είναι στο ίδιο επίπεδο με το υψηλότερο σημείο των ώμων του παιδιού, όπως εμφανίζεται στην εικ. 14, αλλά όχι πάνω από τη γραμμή των ώμων. 15

! Εάν οι ιμάντες ώμου δεν βρίσκονται στο σωστό ύψος, το παιδί ενδέχεται να φύγει από το ενισχυμένο παιδικό κάθισμα ασφαλείας σε περίπτωση ατυχήματος.

Πιέστε τον μοχλό ρύθμισης του στηρίγματος κεφαλιού 16, σηκώνοντας ταυτόχρονα προς τα πάνω ή σπρώχνοντας προς τα κάτω το στήριγμα κεφαλιού, μέχρι αυτό να κουμπώσει σε μία από τις 7 θέσεις. Οι θέσεις του στηρίγματος κεφαλιού εμφανίζονται στην εικόνα 17

Ασφάλιση του παιδιού στο ενισχυμένο παιδικό κάθισμα ασφαλείας

Δείτε τις εικόνες 18 - 23

Υπόδειξη

1. Το ένθεμα βρέφους είναι για την προστασία των παιδιών. Στα παιδιά το ύψος των οποίων είναι κάτω από 60 εκ. πρέπει να χρησιμοποιείται το ένθεμα βρέφους.
2. Προτού χρησιμοποιήσετε το ένθετο, προσθέστε τη σφήνα. 18
3. Αφού τοποθετηθεί το παιδί στο κάθισμα, ελέγξτε εάν οι ιμάντες ώμων έχουν ρυθμιστεί στο σωστό ύψος.



Αφαιρέστε το τμήμα σώματος του ενθέματος βρέφους όταν οι ώμοι του βρέφους δεν εφαρμόζουν πλέον άνετα.

1. Ενώ πιέζετε το κουμπί ρύθμισης των ιμάντων, τραβήξτε πλήρως τους δύο ιμάντες ώμου του ενισχυμένου παιδικού καθίσματος ασφαλείας. 19
2. Ξεκλειδώστε την πόρπη των ιμάντων πατώντας το κόκκινο κουμπί. 20
3. Τοποθετήστε το παιδί στο πορτ μπεμπέ και ασφαλίστε την πόρπη. 21 & 22
4. Σφίξτε τους ιμάντες ώμου τραβώντας τον ιμάντα ρύθμισης. 23

Αφαίρεση κουκούλας και μαξιλαριού καθίσματος

Δείτε τις εικόνες 24 - 29

Για την επανατοποθέτηση των υφασμάτων στοιχείων, ακολουθήστε τα παραπάνω βήματα με αντίθετη σειρά.

Εγκατάσταση χωρίς τη βάση

Δείτε τις εικόνες 30 - 37

- ! ΜΗΝ εγκαθιστάτε αυτό το πορτ μπεμπέ σε καθίσματα οχημάτων με ζώνες μέσης. 30
- ! Αυτό το πορτ μπεμπέ είναι κατάλληλο μόνο για καθίσματα οχημάτων με ζώνη ασφαλείας 3 σημείων. 31
- 1. Τοποθετήστε το πορτ μπεμπέ στο κάθισμα του οχήματος. Τραβήξτε τη ζώνη ασφαλείας του οχήματος προς τα έξω και ασφαλίστε την στην πόρπη του οχήματος, σύροντας τον ιμάντα μέσης μέσα στους πλευρικούς οδηγούς του πορτ μπεμπέ. 32
- ! Το πορτ μπεμπέ δεν μπορεί να χρησιμοποιηθεί εάν η πόρπη της ζώνης ασφαλείας του οχήματος (θηλυκό άκρο πόρπης) είναι πάρα πολύ μακριά για να συγκρατηθεί με ασφάλεια το πορτ μπεμπέ. 32 -2
- 2. Σύρετε τη διαγώνια ζώνη στον πίσω οδηγό. 33
- 3. Τραβήξτε τη ζώνη ώμου του οχήματος για να στερεώσετε το πορτ μπεμπέ σωστά και με ασφάλεια. 34
- 4. Η γραμμή οριζόντιωσης στο πορτ μπεμπέ πρέπει να είναι παράλληλη με το έδαφος όταν το πορτ μπεμπέ είναι εγκατεστημένο. 35
- ! Τεντώστε τη ζώνη ασφαλείας του οχήματος όσο το δυνατόν περισσότερο, ελέγχοντας ότι δεν είναι χαλαρή ή συστραμμένη.
- ! Μετά την εγκατάσταση του πορτ μπεμπέ, να βεβαιώνετε πάντα ότι οι ζώνες του οχήματος έχουν τοποθετηθεί σωστά και είναι ασφαλώς ασφαλισμένες στην πόρπη του οχήματος. 36
- 5. Η κουκούλα μπορεί να ανοίξει πλήρως για την προστασία του παιδιού σας από τον ήλιο. Απλά ανοίξτε το άγκιστρο και, στη συνέχεια, τραβήξτε την κουκούλα προς τα εμπρός. 37

Χρήση με καρότσι

Δείτε τις εικόνες 38 - 47

Το ενισχυμένο παιδικό κάθισμα ασφαλείας έχει σχεδιαστεί για να προσαρμόζεται σε ορισμένα μοντέλα καροτσιών Joie που διαθέτουν ειδικό δίσκο, μπράτσα ή στήριγμα ποδιών.

- ! Βεβαιωθείτε ότι το καρότσι σας μπορεί να χρησιμοποιηθεί με το παιδικό κάθισμα ασφαλείας προτού το αγοράσετε.
- ! Μην τοποθετείτε ποτέ περισσότερα από ένα βρέφη ταυτόχρονα στο πορτ-μπεμπέ.
- ! Φρενάρετε το καρότσι προτού συναρμολογήσετε το ενισχυμένο παιδικό κάθισμα ασφαλείας.
- ! Βεβαιωθείτε ότι τα εξαρτήματα που χρησιμοποιούνται για τη στερέωση του ενισχυμένου παιδικού καθίσματος ασφαλείας είναι καλά στερεωμένα στο καρότσι.
- ! Ξαπλώστε το κάθισμα του καροτσιού στη χαμηλότερη θέση.

Χρήση με καρότσι Joie

Για να εγκαταστήσετε το ενισχυμένο παιδικό κάθισμα ασφαλείας σε καρότσι Joie, ακολουθήστε τα παρακάτω βήματα:

1. Τοποθετήστε το ενισχυμένο παιδικό κάθισμα ασφαλείας στο καρότσι, έτσι ώστε οι εγκοπές να εφαρμόζουν πάνω από την άκρη του μπράτσου, του δίσκου ή του στηρίγματος ποδιών. Το ενισχυμένο παιδικό κάθισμα ασφαλείας κουμπώνει αυτόματα κλικ στη θέση του με ένα χαρακτηριστικό ήχο κλικ. 38 & 39 & 40 & 41
- ! Εάν το μπράτσα έχει υφασμάτινο κάλυμμα, αποσυνδέστε πρώτα το Velcro στο κάλυμμα. 40 -1
- ! Για το καρότσι με ειδικό στήριγμα ποδιών, προσαρμόστε το στήριγμα ποδιών στην κατακόρυφη θέση, αποσυνδέστε το Velcro και, στη συνέχεια, ανασηκώστε το υφασμάτινο κάλυμμα. 41 -1

2. Χρησιμοποιήστε τους ιμάντες και στις δύο πλευρές του καροτσιού για να στερεώσετε το ενισχυμένο παιδικό κάθισμα ασφαλείας. 42 & 43 & 44

! Δοκιμάστε να τραβήξετε το ενισχυμένο παιδικό κάθισμα ασφαλείας προς τα πάνω για να ελέγξετε αν έχει τοποθετηθεί σωστά.

Για να αφαιρέσετε το ενισχυμένο παιδικό κάθισμα ασφαλείας, ελευθερώστε τους ιμάντες από το ενισχυμένο παιδικό κάθισμα ασφαλείας, τραβήξτε προς τα πάνω τη λαβή αποδέσμευσης του καροτσιού για να αποδεσμεύσετε το ενισχυμένο παιδικό κάθισμα ασφαλείας από τον δίσκο, το μπράτσο ή το στήριγμα ποδιών και, στη συνέχεια, ανασηκώστε το ενισχυμένο παιδικό κάθισμα ασφαλείας από το καρότσι. Ανατρέξτε στις εικόνες 45 & 46 & 47.

Φροντίδα και συντήρηση

! Αφού αφαιρέσετε τον αφρό από το μαξιλάρι υποστήριξης, αποθηκεύστε το σε σημείο όπου δεν έχει πρόσβαση το παιδί.

! Πλύνετε το κάλυμμα του καθίσματος και την εσωτερική επένδυση με κρύο νερό, σε θερμοκρασία κάτω των 30°C.

! Μη σιδερώνετε τα υφασμάτινα στοιχεία.

! Μη χρησιμοποιείτε λευκαντικό ή υποβάλετε σε στεγνό καθάρισμα τα υφασμάτινα στοιχεία.

! Μη χρησιμοποιείτε αδιάλυτα απορρυπαντικά, βενζίνη ή άλλους οργανικούς διαλύτες για να πλύνετε το πορτ μπεμπέ ή τη βάση. Ενδέχεται να προκληθεί φθορά στο ενισχυμένο παιδικό κάθισμα ασφαλείας.

! Μην στύβετε το κάλυμμα του καθίσματος και την εσωτερική επένδυση για να στεγνώσουν. Αυτό ενδέχεται να δημιουργήσει ζάρες στο κάλυμμα του καθίσματος και την εσωτερική επένδυση.

! Κρεμάστε το κάλυμμα του καθίσματος και την εσωτερική επένδυση για να στεγνώσουν σε ίσκιο.

! Αφαιρέστε το ενισχυμένο παιδικό κάθισμα ασφαλείας και τη βάση από το κάθισμα του οχήματος αν δεν πρόκειται να χρησιμοποιηθεί για μεγάλο χρονικό διάστημα. Τοποθετήστε το ενισχυμένο παιδικό κάθισμα ασφαλείας σε δροσερό, ξηρό χώρο και σε σημείο στο οποίο δεν έχει πρόσβαση το παιδί σας.

HU Üdvözlí a Joie™

Ön egy kitünő minőségu, teljes mértékben jóváhagyott biztonságos fejlett gyerekülést vásárolt. Ez a termék megfelelő legfennebb 85cm magasságu / 13kg súlyu gyerekeknek.

Olvasza el figyelmesen a használati utasítást és kövesse a szerelési lépéseket, mert ez az EGYETLEN mód arra, hogy megvédje gyermekét komoly sérülésektől vagy haláltól egy baleset esetén és hogy kényelmet biztosítson gyermekének a termék használata közben.

Kérjűk, őrizze meg a használati útmutatót a jövőbeni felhasználásra.

Kérjűk hagyja jóvá

Ahhoz, hogy ezt a Joie fejlett csecsemőülést az UN 129. számú Szabálynak megfelelően tudja használni, a gyermekének a következő követelményeknek kell megfelelnie.

Gyerek magassága 40cm-85cm / Gyerek súlya ≤13kg

A termék használata és szerelése előtt olvassa el az útmutatóban lévő összes utasítást.

! FONTOS: ŐRIZZE MEG A KÉSŐBBIEKRE. KÉRJŰK OLVASSA EL FIGYELMESEN.

Kérjűk őrizze meg a kezelési útmutatót az alap alján levő fiókban, vagy az üléshezát belsejében.

Garanciális információkért kérjűk látogasson el weboldalunkra a joiebaby.com címen.



Alkatrészek listája

- | | | | |
|----|------------------------------------|----|------------------------------------|
| 1 | Fejtámasz | 15 | Hátulsó vezető |
| 2 | Üléspárna | 16 | Gyerekkocsi rögzítés kioldó gomb B |
| 3 | Gyerekkocsi rögzítés kioldó gomb A | 17 | Csecsemőhordozó modul forgató gomb |
| 4 | Oldalvezető | 18 | ISOFIX állító gomb |
| 5 | Csecsemő betét | 19 | Biztonságos használat jelzés |
| 6 | Állító háló | 20 | Terhelő láb |
| 7 | Hámszj állító gomb | 21 | Terhelő láb állító gomb |
| 8 | Vállhámszj | 22 | Használati utasítás tároló rekesz |
| 9 | Ülőke rögzítő | 23 | ISOFIX csatoló |
| 10 | Ülőke | 24 | Gyerekülés kioldó gomb |
| 11 | Hámszj csatoló | 25 | ISOFIX vezető |
| 12 | Hámszj csat | | |
| 13 | Fogantyú | | |
| 14 | Fogantyú gomb | | |

Kérjűk győződjön meg, hogy nincsenek hiányzó részek. Kérjűk vegye fel a kapcsolatot a forgalmazóval, ha hiányzik valami.

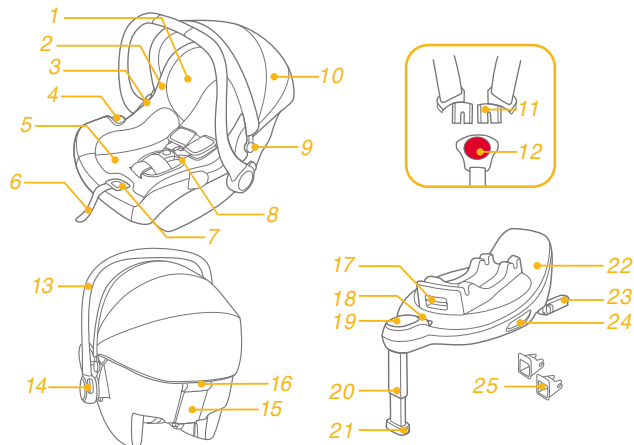

*Az i-Base Encore külön megvásárolható.

FIGYELMEZTETÉS

- ! Kérjük ellenőrizze ennek a fejlett gyerekülésnek a vásárlása előtt, hogy megfelelően beszerelhető a gépkocsijába.
- ! SEMMILYEN csecsemőhordozó nem biztosít teljes védelmet egy baleset esetén. Ennek ellenére ennek a csecsemőhordozónak megfelelő használata csökkenti a gyerek súlyos sérülésének vagy halálának esélyét.
- ! Ahhoz, hogy ezt a csecsemőhordozót az ECE R129/03 Szabálynak megfelelően, a gyermekének a következő követelményeknek kell megfelelnie.
i-Jemini: A gyere magassága 40cm-85cm/ A gyerek súlya ≤13kg (körülbelül 1,5 év vagy az alatt).
- ! A csecsemőhordozó bármilyen hámjá meg kell legyen szorítva és nem szabad csavarodnia.
- ! NE szerelje fel ezt a csecsemőhordozót anélkül, hogy követné a jelen kézikönyv utasításait, másképp komoly sérülés vagy halálveszélynek teheti ki a gyermekét.
- ! SOHA ne hagyja a gyermekét felügyelet nélkül ebben a csecsemőhordozóban.
- ! NE végezzen semmilyen módosítást ezen a csecsemőhordozón és ne használja más gyártó alkatrészeivel.
- ! NE használja ezt a csecsemőhordozót ha sérült, vagy részei hiányoznak.
- ! NE öltöztesse a gyermekét nagy méretű ruhába, ez megakadályozhatja, hogy megfelelően bekösse a váll hámszíjakat és a lába közötti övet.
- ! NE hagyja a csecsemőhordozót vagy más elemeit a gépkocsiban anélkül hogy rögzítené vagy bekötné, mert a nem rögzített csecsemőhordozó egy hirtelen kanyar, megállás vagy ütközés esetén sérülést okozhat az utasoknak.

FIGYELMEZTETÉS

- ! SOHA ne használjon kötelet, vagy más helyettesítőt a csecsemőhordozó rögzítésére, vagy a gyermek biztosítására a csecsemőhordozóban.
- ! NE használja ezt a csecsemőhordozót a puha belső nélkül.
- ! A puha belsőket nem szabad mással kicserélni, mint a gyártó által ajánlottal. A puha belső a csecsemőhordozó szerves része.
- ! NE tegyen mást a csecsemőhordozóba, mint a javasolt párnákat.
- ! Győződjön meg róla, hogy a csecsemőhordozó úgy van beszerelve, hogy semmilyen része nem akadályozza a mozgatható üléseket vagy a gépkocsi ajtóinak használatát.
- ! NE használja tovább a csecsemőhordozót, ha bármilyen balesetet szenvedett, még ha kismértékű is. Cserélje ki azonnal, mert lehetnek láthatatlan szerkezeti sérülései az ütközés miatt.
- ! Távolítsa el a csecsemőhordozót és alapját a gépkocsi üléséről, amikor nem használja azt.
- ! Kérje ki a forgalmazó tanácsát, ami a karbantartást, javítást és alkatrész cseréjét illeti.
- ! Hogy elkerülje a kiesés veszélyét, mindig biztosítsa a gyereket a hámszíjak segítségével, amikor a gyerek a csecsemőhordozóban van, akkor is ha a fejlett gyerekülés nincs a gépkocsiban.
- ! Mielőtt kézben vinné a csecsemőhordozót, győződjön meg, hogy a gyerek rögzítve van a hámszíjjakkal és a fogantyú megfelelő függőleges helyzetbe van rögzítve.
- ! Komoly sérülés vagy halál elkerülése érdekében SOHA ne tegye a csecsemőhordozó modulát magasított felületre ha a gyerek benne van.
- ! Ennek a csecsemőhordozónak az alkatrészei nem igényelnek semmilyen zsírzást.
- ! Mindig rögzítse a gyereket a csecsemőhordozóban, még rövid utakon is, mert a legtöbb baleset ilyenkor történik.
- ! NE használja ezt a csecsemőhordozót több mint 5 évig a vásárlástól számítva, mert ennek részei az idő során vagy a napfénynek való kitettség miatt elhasználódhatnak és megtörténhet, hogy nem viselkedik megfelelően egy balesetben.
- ! Kérjük tartsa ezt a csecsemőhordozót távol napsütéstől, mert túlforrósodhat a gyerek bőre számára. Mindig érintse meg a csecsemőhordozót, mielőtt a gyereket behelyezné.

FIGYELMEZTETÉS

- ! Ellenőrizze gyakran az ISOFIX vezetőkön a szennyeződések és szükség szerint tisztítsa meg, megbízhatóság csökkenhet a szennyeződések, por, ételmaradékok felgyülemelésével, stb.
- ! NE helyezzen semmilyen tárgyat a terhelő láb területére az alap elé.
- ! NE használjon más teherbíró érintkezési pontokat, mint amelyeket az útmutatások leírnak és jelezve vannak a csecsemőhordozón.
- ! Kérjük ne használja ezt a gyerekülést ha a gyerekülés számottevő magasságról leesett, számottevő sebességgel csapódott a földre, vagy látható sérülések vannak rajta. Nem vagyunk felelősek a gyerekülés cseréjéért ha ilyen nem normális körülmények között megsérült. Egy új gyerekülést kell vásároljon ha az előbb említett események közül bármelyik előfordul.
- ! NE helyezze a hátranéző csecsemőhordozót a légzsákkal ellátott első ülésre. Ez halált vagy komoly sérülést okozhat. Bővebb információkért lásd a gépkocsi kezelési útmutatóját.
- ! SOHA ne használjon egy másodkézi csecsemőhordozót vagy olyan csecsemőhordozót, amelynek történetét nem ismeri, mert lehetnek olyan szerkezeti sérülései, amelyek kockáztathatják a gyermeke biztonságát.

Sürgősség

Sürgősség vagy baleset esetén a legfontosabb, hogy a gyerekek viselje gondját azonnali elsősegéllyel vagy orvosi kezeléssel.

Termékinformáció

i-Size ISOFIX csatolókkal

1. Ez egy i-Size Fejlett Gyerekülés Rendszer. Az UN 129. számú Szabványnak megfelelően engedélyezett a használata egy i-Size kompatibilis gépkocsiülésben, ahogy azt a gépkocsi gyártója leírja a használati utasításban.
2. Amennyiben kétsége lenne, tanácskozzon a Fejlett Gyerekülés Rendszer gyártójával vagy eladójával.



A jármű biztonsági övével

1. Ez egy Univerzális Öves Fejlett Gyerekülés Rendszer. Jóváhagyva az UN 129. számú előírása szerint elsősorban a járműgyártók által a jármű használati útmutatójában feltüntetett "univerzális ülés helyzetekben" történő használatra.
2. Amennyiben kétsége lenne, tanácskozzon a Fejlett Gyerekülés Rendszer gyártójával vagy eladójával.

Anyag Műanyag, fém, szövet

Szabványszám Szabvány fenntartott

Válassza ki a szerelést

Szerelési ábra	Megfelelő
	A gyere magassága 40cm-85cm/ A gyerek súlya ≤ 13kg (körülbelül 1,5 év vagy az alatt)
	Gyermek magassága 40cm-85cm/ Gyermek súlya ≤ 13kg Gyermek életkora ≤ 18 hónap

Az i-Jemini kompatibilis az i-Base 2, i-Base lx 2, i-base Advance, i-Base Encore termékekkel. Az i-Base lx 2, i-Base Advance és i-Base 2 használatával kapcsolatban kérjük, olvassa el az egyes alapok használati útmutatóját.

Szerelési problémák

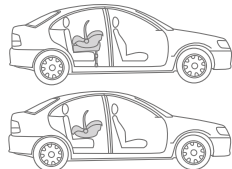
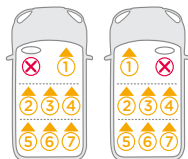
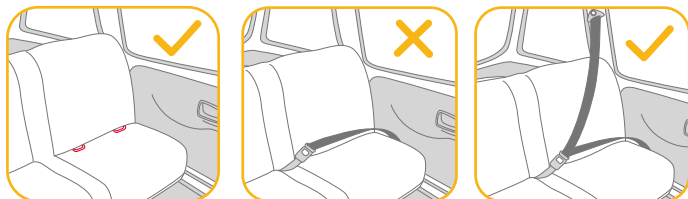

- ! Ez a gyerekülés modul alkalmas olyan gépkocsiülésekkel való használatra, amelyeknek i-Size ISOFIX rögzítő pontjai vannak az alappal.
- ! NE szerelje ezt a fejlett csecsemőülést olyan gépkocsiülésre, amely oldalra vagy hátra néz a menetirányhoz képest.
- ! NE helyezzen hátranéző fejlett csecsemőülést a légszákkal ellátott első ülésre, mert ez halált vagy súlyos sérülést okozhat. Bővebb információkért lásd a gépkocsi kezelési útmutatóját.
- ! Ajánlott, hogy a fejlett csecsemőülést a hátsó ülésre szerelje a gépkocsiban.
- ! NE szerelje a fejlett csecsemőülést olyan ülésre a gépkocsiban, amely mozgatható szerelés közben.

Szerelés repülőben

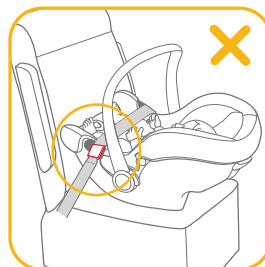
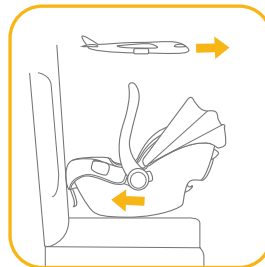

Jegyezze meg, hogy a gyerek biztonsága nem garantált abban az esetben ha nem tartja be a szerelési és kezelési útmutatót.

- ! Jegyezze meg, hogy a csecsemőhordozó telepítése repülőn különbözik a gépkocsi ülésre való szereléstől.
- ! Jegyezze meg, hogy a 2 pontos csípőöv tartozék csak repülőn engedélyezett.
- ! Jegyezze meg, hogy a csecsemőhordozó akkor is a repülő ülésére kell legyen szíjazva, ha nem foglalt.
- ! Jegyezze meg, hogy a csecsemőhordozó csak a légitársaság által jóváhagyott utasülésen használható.

- ! Figyelem, ne használja a csecsemőhordozót a légszakok nyitási térségében.
- ! Jegyezze meg hogy a hátra néző csecsemőhordozót csak előre néző utasülésre lehet szerelni.

Hogyan szerelje a gyerekülést a repülőgép biztonsági övének használatával.

1. Helyezze a csecsemőhordozót az utasülésre a repülés irányával ellentétes irányba.
 2. Győződjön meg, hogy a hordozó fogantyú a legfelső helyzetben van.
 3. Helyezze a biztonsági övet mindkét világos zöld övvezetőbe.
 4. Zárja be a biztonsági övet (lásd a légitársaság biztonsági útmutatásait).
 5. Szorítsa meg a biztonsági övet, az öv végétől meghúzva.
- ! A biztonsági öv csatja semmilyen körülmények között nem lehet a világos zöld övvezetők között.

Eltávolítás:

Nyissa ki az utasülés biztonsági övét (lásd a légitársaság biztonsági útmutatásait).

Most már kiveheti a gyerekülést az utasülésből.

Fogantyú állítás

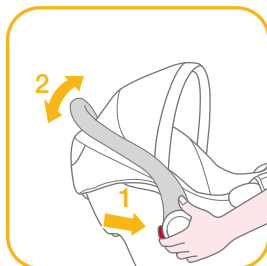
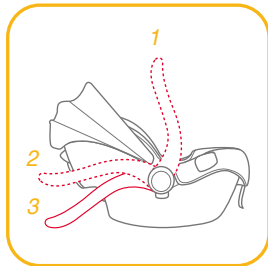

A csecsemőhordozó modul fogantyúja 3 helyzetbe állítható.

! Autós, kézi vagy gyerekocsis szállításhoz.

A fogantyú állításához szorítsa meg a fogantyú gombjait mindkét oldalon, hogy kiengedje, majd forgassa el a fogantyút amíg a 3 helyzet valamelyikébe bekattan.

Szerelés alappal

lásd a képeket 1 - 13

1. Helyezze be az ISOFIX vezetőket az ISOFIX csatoló pontokba (lásd a gépkocsi használati útmutatását). 1 Az ISOFIX vezetők megvédik a gépkocsi ülésének felületét a szakadástól. Ugyanakkor irányítják az ISOFIX csatolókat.
 2. Hajtsa ki a lábat a tároló részből. 2
 3. Húzza ki az ISOFIX csatlakozókat lenyomva az ISOFIX állító gombot miközben húzza a csatlakozót. 3
 4. Nyomja meg az ISOFIX állító gombokat, hogy állítson az ISOFIX csatolókon. Hozza egy vonalra az ISOFIX csatolókat az ISOFIX vezetőkkel, majd kattintsa mindkét ISOFIX csatolót az ISOFIX rögzítő pontokba. 4
 - ! Győződjön meg, hogy mindkét ISOFIX csatoló biztonságosan csatlakozik a gépjármű az ISOFIX rögzítő pontokhoz. Két kattintást kell hallania és a jelzések színe mindkét ISOFIX csatlakozón teljesen zöld kell legyen. 4 -1
 - ! Győződjön meg, hogy az alapot biztonságosan beszerelte, meghúzva mindkét ISOFIX csatolót.
 5. Miután az alapot a gépkocsi ülésére helyezte húzza ki a terhelő lábat a padlóig 5. Amikor a terhelő láb helyesen van felszerelve, a terhelő láb jelzése zöld lesz. Amikor helytelenül van beszerelve, a jelzés piros. 5 -2
- A terhelő lábnak több helyzete van. Amikor a terhelő láb jelzése vörös, ez azt jelenti, hogy a terhelő láb rossz helyzetben van.

- ! Győződjön meg, hogy a terhelő láb teljesen érintkezik a gépkocsi padlójával.
- ! Szorítsa meg a terhelő láb állító gombját, majd rövidítse meg felfele a terhelő lábat. **5 -1**
- 6. A teljesen összeszerelt alapot a **6**-es ábra mutatja.
- ! Az ISOFIX csatlakozókat hozzá kell csatolni és rögzíteni az ISOFIX csatoló pontokhoz. **6 -1**
- ! A terhelő lábat helyesen, zöld jelzéssel kell felszerelni. **5 -2**
- ! Kérjük szerelje a fejlett gyerekülést a gépkocsi hátulsó ülésébe ezután helyezze bele a gyereket.
- 7. Nyomja a fejlett gyerekülést le az alapba **7**. Ha a fejlett gyerekülés biztonságosan áll, a fejlett gyerekülés jelzője zöldet mutat. **8**
- ! A fejlett gyerekülés CSAK hátranéző módban szerelhető be és oldható ki.
- 8. Nyomja meg a forgó gombot hogy elfordítsa a könnyebb oldalsó behelyezésére/kivételére a gyerekeknek. **9**
- ! Forgassa el a fejlett gyerekülést hátranéző helyzetbe. A fejlett gyerekülés jelzője zöldet mutat. **10**
- 9. A fejlett gyerekülés kioldásához először vegye ki a gyereket a gyerekülésből. Húzza meg a gyerekülés kioldó gombját **11 -1**, majd emelje fel a gyerekülést **11 -2**.
- 10. Az alap eltávolításához először nyomja meg a másodlagos zárógombot **12 -1** majd az ISOFIX kioldó gombokat **12 -2** az ISOFIX csatolókon mielőtt eltávolítja az alapot a gépkocsi üléséből. **12**
- 11. Szállításához nyomja meg az ISOFIX állító gombot és mozdítsa hátra az ISOFIX csatolókat a tároló állásba. **13**

Magasság állítása fejtámasznak és vállhámshíjnak

lásd a képeket **14 - 17**

Ellenőrizze, hogy a csípőhámshíjak a megfelelő magasságba vannak állítva. Kérjük válassza ki a megfelelő vállhámshíj nyílaspárost a gyermek magasságának megfelelően.

! A fejtámasz alja a gyermek vállának legmagasabb pontjával kell egy szintben legyen, amint az ábra mutatja **14**, de ne legyen a váll vonala fölött. **15**

! Ha a vállhámshíjak nincsenek megfelelő magasságban, a gyermek kieshet a fejlett csecsemőülésből egy ütközés során.

Szorítsa meg a fejtámasz állító fogantyút **16** és közben húzza fel vagy nyomja le a fejtámaszt amíg a 7 pozíció egyikébe bekattan. A fejtámasz pozíciók itt láthatók **17**

A gyerek rögzítése a fejlett csecsemőhordozóban

lásd a képeket 18 - 23

Megjegyzés

1. A csecsemőhordozó betét a gyerek biztonságát szolgálja. Azoknál a gyerekeknél akik 60 cm-nél alacsonyabbak használható a csecsemőhordozó betét.
2. A betét használata előtt kérjük adja hozzá a habszélet. 18
3. Miután a gyermeket a gyerekülésbe helyezte, ellenőrizze hogy a vállhámcsíjak helyes magasságban vannak.



Távolítsa el a testtámaszt a csecsemőbetétből amikor a gyerek már nem fekszik kényelmesen.

1. Miközben nyomva tartja a hámszjék állítógombját húzza ki teljesen a fejlett csecsemőhordozó két váll hámszjékát. 19
2. Nyissa ki a hámszjék csatját a vörös gomb megnyomásával. 20
3. Helyezze a gyermeket a csecsemőhordozóba és zárja be a csatot. 21 & 22
4. Szorítsa meg a vállhámcsíjakat az állítóháló húzásával. 23

A ülés és az ülés párna eltávolítása

lásd a képeket 24 - 29

A puha belső összeszereléséhez kövesse a lépéseket fordított sorrendben.

Szerelés alap nélkül

lásd a képeket 30 - 37

- ! NE szerelje a csecsemőhordozót olyan gépkocsikba amelyeknek csípőővei vannak. 30
- ! Ez a csecsemőhordozó csak olyan gépkocsiülésekre alkalmas, amelyek 3 pontos visszahúzó biztonsági övvel rendelkeznek. 31
- 1. Helyezze a csecsemőhordozót a gépkocsinak annak az ülésére, amelyre rögzíteni akarja. Húzza ki a gépkocsi biztonsági övét és csatolja a gépkocsi csatjába, átcsúsztatva a csípőtartó részt a csecsemőhordozó oldalsó vezetőin. 32
- ! A csecsemőhordozó nem használható ha a gépkocsi biztonsági övének csatja (anya) túl hosszú ahhoz hogy a csecsemőhordozót biztonságosan rögzítse. 32 -2
- 2. Csúsztassa az átlós övet a hátsó vezetőkhöz. 33
- 3. Húzza meg a gépkocsi vállszíját, hogy biztonságosan rögzítse a csecsemőhordozót. 34
- 4. A szintvonal a csecsemőhordozó modulon a talajjal egy szintben kell legyen amikor a csecsemőhordozó modult telepítette. 35
- ! Feszítse meg a gépkocsi biztonsági övét amennyire lehet, ellenőrizze hogy nem laza és nincs megcsavarodva.
- ! Miután telepítette a csecsemőhordozó modult, mindig ellenőrizze hogy a gépkocsi öve helyesen van vezetve és biztonságosan meg van szorítva a gépkocsi csatjával. 36
- 5. Az ülés teljesen kinyitható, hogy védje a gyermeket a naptól, nyissa ki a horgot, majd húzza az ülést előre. 37

Használat babakocsiban

lásd a képeket 38 - 47

A fejlett csecsemőhordozót úgy tervezték hogy egyes Joie babakocsikra rácsatlakoztatható, azokra amelyeknek van egy speciális tálcája, karfája vagy lábtartója.

- ! Kérjük vásárlás előtt győződjön meg, hogy a babakocsira talál a csecsemőhordozó.
- ! Soha ne engedjen egy gyereknél többet egyszerre az utazórendszerbe.
- ! Kérjük fékezze be a babakocsit mielőtt összerakná a fejlett csecsemőhordozót.
- ! Ellenőrizze, hogy a fejlett csecsemőhordozó rögzítésére használt alkatrészek biztonságosan rögzülnek a babakocsihoz.
- ! Döntse hátra a babakocsi ülését a legalsó állásba.

Használat Joie babakocsiban

A fejlett csecsemőhordozó Joie babakocsira való felszereléséhez kérjük kövesse az alábbi lépéseket:

1. Helyezze a fejlett csecsemőhordozót a babakocsiba úgy, hogy a bevágások találjanak a karfa, tálca vagy lábtartó hintájára. A fejlett csecsemőhordozó automatikusan helyére kattant. 38 & 39 & 40 & 41
 - ! Ha a karfának szövet bevonata van, kérjük távolítsa el először a Velcro tépőzárát a karfa bevonatáról. 40 -1
 - ! A speciális lábtartóval szerelt babakocsi esetében kérjük állítsa a lábtartót függőleges helyzetbe, távolítsa el a Velcro tépőzárát és ezután emelje fel a szövet takarót. 41 -1
2. Használja a babakocsi mindkét oldalán levő pántot a fejlett csecsemőhordozó rögzítéséhez. 42 & 43 & 44

! Próbálja meg a fejlett gyerekülést felfele húzni, hogy ellenőrizze a megfelelő rögzítést.

A fejlett gyerekülés eltávolításához engedje meg a pántokat, húzza fel a babakocsi kioldó fogantyúit hogy kioldja a fejlett gyerekülést a tálcáról, karfáról vagy lábtartóról, majd emelje ki a fejlett gyerekülést a babakocsiból. Kérjük tanulmányozza 45 & 46 & 47.

Gondozás és karbantartás

- ! Miután eltávolította a betét habját, kérjük tárolja olyan helyen ahol a gyerek nem fér hozzá.
- ! Kérjük mossa a puha belsőt és a belső bélést hideg vízzel 30°C alatt.
- ! Ne vasalja a puha belsőt.
- ! Ne fehéritse vagy ne tisztítsa a puha belsőt.
- ! Ne használjon hígítás nélküli mosószereket, benzint vagy más szerves oldószert a csecsemőhordozó modul vagy az alap mosására. Ezek károsíthatják a fejlett csecsemőhordozót.
- ! Ne csavarja az üléshez vagy a belső bélést, hogy ezzel megszáradtsa. Ráncos maradhat az üléshez és a belső bélés.
- ! Kérjük terítse ki száradni az árnyékba az üléshez és a belső bélést.
- ! Amennyiben hosszú ideig nem használja a fejlett gyerekülést vagy az alapot, kérjük vegye ki a gépkocsiból. Tegye a fejlett csecsemőhordozót hűvös, száraz helyre, ahol a gyermek nem érheti el.

SE

Välkommen till Joie™

Du har köpt en förstärkt bilbarnstol som har hög kvalitet och är fullt certifierad för barnsäkerhet. Den här produkten är lämplig för användning av barn som är upp till 85 cm långa och väger upp till 13 kg.

Läs noga igenom denna bruksanvisning och följ installationsstegen eftersom det är det ENDA sättet att skydda ditt barn från allvarliga personskador eller dödsfall vid en eventuell olycka, samt för att göra det bekvämt för ditt barn när den här produkten används.

Spara denna bruksanvisning för framtida behov.

Bekräfta

För att använda den här förstärkta Joie-bilbarnstolen för spädbarn i enlighet med FN-förordning nr 129 måste ditt barn uppfylla följande krav.

Barnets längd 40 cm–85 cm/ barnets vikt ≤ 13 kg

Läs igenom alla instruktionerna i denna bruksanvisning innan produkten installeras och används.

! VIKTIGT: SPARA FÖR FRAMTIDA REFERENS. LÄS IGENOM NOGA. Förvara bruksanvisningen i förvaringsfacket längst ned på basen eller inuti sätesöverdraget.

Information om garanti får du genom att besöka vår webbplats joiebaby.com



Lista över delar

- | | | | |
|----|--------------------------------------|----|---|
| 1 | Huvudstöd | 15 | Bakre styrskena |
| 2 | Sittdyna | 16 | Sittvagnsfästets frikopplingsknapp A |
| 3 | Sittvagnsfästets frikopplingsknapp B | 17 | Roteringsknapp för bilbarnstol för spädbarn |
| 4 | Sidostöd | 18 | ISOFIX-justeringsknapp |
| 5 | Spädbarnsinsats | 19 | Säker att användaindikator |
| 6 | Justeringsband | 20 | Stödben |
| 7 | Bältesinställningsknapp | 21 | Justeringsknapp för stödben |
| 8 | Axelsele | 22 | Förvaringsutrymme för bruksanvisning |
| 9 | Sufflettäste | 23 | ISOFIX-anslutning |
| 10 | Sufflett | 24 | Frigöringsknapp för bilbarnstol |
| 11 | Selens anslutning | 25 | ISOFIX-styrskenor |
| 12 | Selespänne | | |
| 13 | Handtag | | |
| 14 | Handtagsknapp | | |

Se till att det inte saknas några delar. Kontakta återförsäljaren om något saknas.

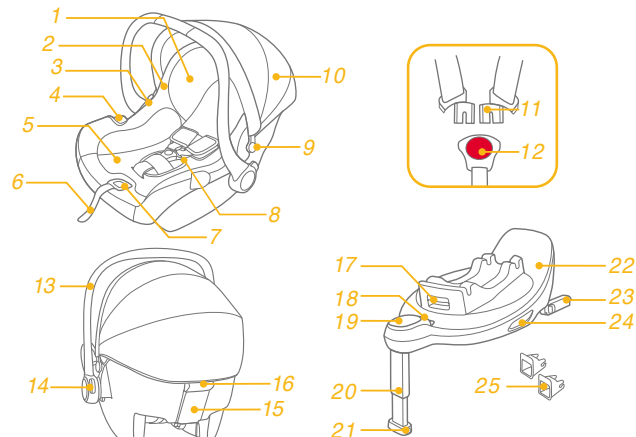

*i-Base Encore säljs separat.

VARNING

- ! Kontrollera innan du köper denna bilbarnstol att den kan installeras korrekt i ditt fordon.
- ! INGEN bilbarnstol kan garantera fullständigt skydd från skador vid en krock. Emellertid kommer korrekt användning av denna bilbarnstol att minska risken för allvarliga skador eller dödsfall för ditt barn.
- ! För att använda denna bilbarnstol i enlighet med bestämmelsen ECE R129/03, måste ditt barn uppfylla följande krav.
i-Jemini: Barnets längd 40cm-85cm / barnets vikt≤13kg; (Cirka 1,5 år eller yngre).
- ! Eventuella remmar på bilbarnstolen bör spännas och inte vridas.
- ! Installera INTE denna bilbarnstol utan att följa instruktionerna i denna bruksanvisning eftersom du annars kan utsätta ditt barn för allvarliga skaderisker eller dödsfall.
- ! Lämna ALDRIG ditt barn utan uppsikt med denna bilbarnstol.
- ! Gör INGA modifieringar på denna bilbarnstol eller använd den med komponentdelar från andra tillverkare.
- ! Använd INTE denna bilbarnstol om den är skadad eller om delar saknas.
- ! Låt INTE ditt barn bära stora/för stora kläder eftersom dessa kan förhindra att barnet sitter säkert och korrekt fastspänt med axelremmarna och klykan mellan benen.
- ! Lämna INTE denna bilstol för spädbarn eller andra objekt obältade eller utan att de sitter fast i fordonet eftersom bilstolen kan kastas runt och skada passagerare vid skarpa svängar, plötsliga stopp eller krock.
- ! Placera INTE en bakåtvänd spädbarn barnstol på framsätet med krockkudde. Dödsfall eller allvarliga skador kan uppstå. Se fordonets bruksanvisning för ytterligare information.

VARNING

- ! Använd ALDRIG rep eller annat för att fästa bilbarnstolen i fordonet eller för att fästa barnet i bilbarnstolen.
- ! Använd INTE denna bilbarnstol utan dess mjuka material.
- ! De mjuka delarna skall inte ersättas med något annat förutom det som rekommenderas av tillverkaren. De mjuka delarna utgör en integrerad del av bilbarnstolens prestanda.
- ! Placera INTE något annat än de rekommenderade inre kuddarna i denna bilstol för spädbarn.
- ! Se till att bilbarnstolen är installerad på ett sådant sätt att inga delar av den störs av rörliga säten eller användning av fordonets dörrar.
- ! Använd INTE denna bilbarnstol efter att den varit med någon typ av krock, även en mindre krock. Byt omedelbart eftersom det kan finnas osynliga, strukturella skador från krocken.
- ! Ta bort denna bilbarnstol för spädbarn från fordonet när den inte skall användas regelbundet.
- ! Rådfråga återförsäljaren beträffande frågor om underhåll, reparation och byta av delar.
- ! För att undvika risken för att falla ut, spänn alltid fast barnet med barnets sele när barnet är placerat i bilbarnstol, även när bilbarnstolen inte är i fordonet.
- ! Innan barnet bärs i bilbarnstolen för spädbarn, se till att barnet är fastspänt och säkerhetssele och att handtaget är korrekt låst i vertikal position.
- ! För att undvika allvarliga skador eller dödsfall skall ALDRIG bilstolen för spädbarn placeras på upphöjda säten med barnet i den.
- ! Delarna på denna bilbarnstol skall inte smörjas på något sätt.
- ! Sätt alltid fast barnet i bilbarnstolen, även vid korta resor, eftersom det är då som de flesta olyckor sker.
- ! Använd INTE denna bilbarnstol mer än 5 år efter inköp eftersom delar kan försämrans med tiden eller utsätt den för solljus eftersom den då kanske inte fungerar felfritt vid en krock.
- ! Håll denna bilbarnstol borta från solljus eftersom den kan bli för het för barnets hud. Känn alltid på bilbarnstolen innan du placerar barnet i den.

VARNING

- ! Använd ALDRIG en begagnad bilbarnstol eller en bilbarnstol som du inte känner till eftersom den kan ha strukturella skador som riskerar barnets säkerhet.
- ! Kontrollera regelbundet ISOFIX styrskenorna om det finns smuts och rengör dem om så behövs. Pålitligheten kan påverkas av smutsupbyggnad, damm eller matrester etc.
- ! Placera INGA föremål inom stödbenets område framför basen.
- ! Använd INTE andra fästpunkter än de som beskrivs i instruktionerna och som är markerade på bilbarnstolen.
- ! Använd inte denna produkt om den tappats i marken, slagit i marken i hög hastighet och/eller uppvisar tydliga tecken på skada. Joie åtar sig inte något ansvar att ersätta varan om den tagit skada av sådana händelser.

Nödfall

Vid nödfall eller olyckor är det mycket viktigt att barnet omedelbart får första hjälpen och medicinsk behandling.

Produktinformation

Med i-Sizes ISOFIX-fästeanordningar

1. Den här förbättrade bilbarnstolen är i-Size Den är godkänd enligt FN:s förordning nr 129, för användning i i-Size kompatibelt fordonssäte, placerad såsom indikeras av fordonstillverkarens bruksanvisning.
2. Vid tveksamheter ska antingen tillverkaren eller återförsäljaren av system för förstärkt bilbarnstol rådfrågas.



Med fordonsbälte

1. Det här är universell bältförsedd förbättrad bilbarnstol. Den är godkänd enligt FN-förordningen nr 129 för huvudsaklig användning i "universella sätespositioner" som indikeras av fordonstillverkare i fordonets bruksanvisning.
2. Vid tveksamheter ska antingen tillverkaren eller återförsäljaren av system för förstärkt bilbarnstol rådfrågas.

Material Plast, metall, tyg

Patentnr. Patentansökan under behandling

Välj din installation

Bild för installation	Lämplig för
	Barnets längd 40cm–85cm/ barnets vikt ≤ 13kg (cirka 1,5 år eller yngre)
	Barnets längd 40cm–85cm/ Barnets vikt ≤ 13kg Barnets ålder ≤ 18 månader

i-Jemini är kompatibel med i-Base 2, i-Base lx 2, i-Base Advance och i-Base Encore. För användning med i-Base lx 2, i-Base Advance och i-Base 2, se de enskilda basernas manualer.

Installationsbekymmer

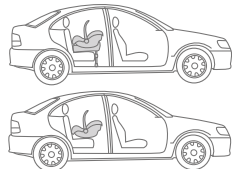
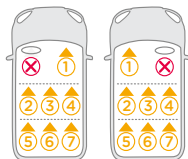
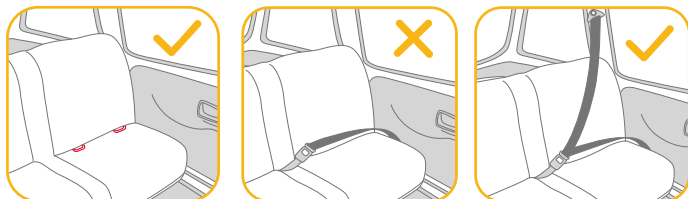

- ! Denna bilstolsmodul för spädbarn är lämplig för bilsäten tillsammans med den i-Size ISOFIX-fästpunkterförsedda basen.
- ! Installera INTE denna förstärkte bilbarnstol för spädbarn i fordonsäten riktad åt sidan eller bakåt avseende fordonets körriktning.
- ! Placera INTE bakåtriktade förstärkte bilbarnstolar för spädbarn i framsätet med krockkudde, eftersom dödsfall eller allvarliga skador kan uppstå. Se fordonets bruksanvisning för ytterligare information.
- ! Det rekommenderas att installera denna förstärkte bilbarnstol för spädbarn i baksätet.
- ! Installera INTE den här förstärkte bilbarnstolen för spädbarn på fordonsäten som är flyttbara under monteringen.

Flygplansinstallation

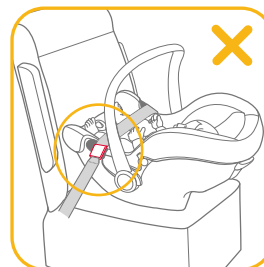
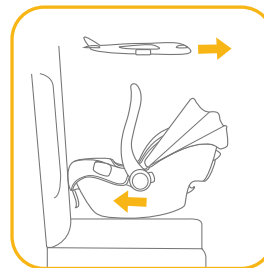

Observera att barnets säkerhet inte garanteras om monteringsanvisningarna och bruksanvisningen inte följs.

- ! Observera att monteringen av bilstolen för spädbarn i ett flygplan skiljer sig från monteringen i ett fordonsäte.
- ! Observera att montering av 2-punkts "höftbälte" endast är tillåtet i flygplan.
- ! Observera att bilstolen för spädbarn måste ha säkerhetsbältet fastspänt även när den inte används.
- ! Observera att bilstolen för spädbarn endast är avsedd för användning på ett passagerarsäte som flygbolaget godkänt.

! Varningar om att inte använda bilstolen för spädbarn i områden där det finns krockkudde.

! Observera att den bakåtvända bilstolen för spädbarn bara ska monteras på passagerarsäten som är framåtvända.

Montera bebissitsen med flygplanssätets säkerhetsbälte:

1. Placera bilbarnstolen för spädbarn i motsatt riktning, till flygets färdriktning, på passagerarsätet.
2. Säkerställ att bärhandtaget är i översta läget.
3. Placera säkerhetsbältet i de båda ljusgröna bältesöppningarna.
4. Stäng säkerhetsbältet (se flygbolagets säkerhetsinstruktioner).
5. Dra åt säkerhetsbältet genom att dra i bältets ände.

! Spännet på säkerhetsbältet får under inga omständigheter vara inom de ljusgröna bältesöppningarna.

Borttagning:

Öppna säkerhetsbältet på passagerarsätet (se flygbolagets säkerhetsinstruktioner).

Nu kan du ta bort barnsitsen från passagerarsätet.

Handtagsjustering

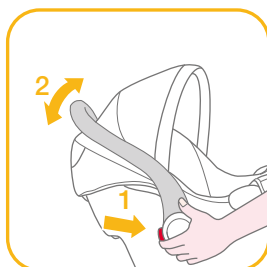
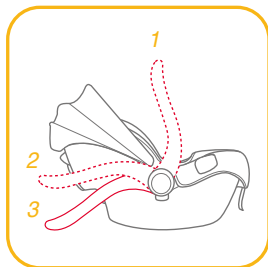

Handtaget på bilbarnstolen för spädbarn kan justeras till 3 lägen.

! Läge för att transporteras i bil, för hand eller i sittvagn.

För att justera handtaget så tryck in handtagets knappar på båda sidor för att lossa det och rotera sedan handtaget tills det klickar på plats i något av de 3 lägena.

Installation med bas

se bilder 1 - 13

1. Fäst ISOFIX-styrskenor på fordonets ISOFIX-förankringspunkterna (se fordonets ägarhandbok). 1 ISOFIX-styrskenor kan skydda bilsätets yta från att slitas ut. De kan också styra ISOFIX-anslutningarna.
2. Vik ut stödbenet från förvaringsutrymmet. 2
3. Förläng ISOFIX-anslutningen genom att trycka på ISOFIX-justeringsknappen och samtidigt dra i anslutningen. 3
4. Tryck på ISOFIX-justeringsknappen för att justera ISOFIX-anslutningarna. Rikta in ISOFIX-anslutningarna mot ISOFIX-skenorna och klicka sedan i båda ISOFIX-anslutningarna i ISOFIX-förankringspunkterna. 4

! Var noga med att båda ISOFIX-anslutningarna sitter fast ordentligt på fordonets ISOFIX-förankringspunkter. Det ska uppstå två hörbara klick och indikatorernas färger på båda ISOFIX-kontakterna ska vara helt gröna. 4 -1

! Kontrollera att basen sitter fast installerad genom att dra i båda ISOFIX-anslutningarna.

5. Efter att basen placerats på fordonssätet, förläng stödbenet till golvet 5. När stödbenet är installerat korrekt blir indikator för stödben grön. Vid felaktig montering blir den röd. 5 -2

Stödbenet har flera lägen. När stödbenets indikator visar rött, innebär detta att stödbenet är i fel läge.

- ! Kontrollera att stödbenet är helt i kontakt med fordonets golv.
- ! Kläm på stödbenet justeringsknapp och förkorta stödbenet uppåt.
5 -1
- 6. Den komplett monterade basen visas i Fig. 6.
- ! ISOFIX-anslutningarna måste fästas och låsas på ISOFIX-förankringspunkterna. 6 -1
- ! Stödbenet måste vara installerat korrekt med grön indikator. 5 -2
- ! Installera den förstärkta bilbarnstolen i baksätet och placera sedan barnet i den förstärkta bilbarnstolen.
- 7. Tryck ned den förstärkta bilbarnstolen på basen 7. Om den förstärkta barnbilstolen är säker blir den förstärkta barnbilstolens indikator grön. 8
- ! Den förstärkta bilbarnstolen kan BARA installeras och frisläppas i det bakåtvända läget.
- 8. Tryck på roteringsknappen för att rotera så att det blir enklare att sätta i/ta ut barnet. 9
- ! Roter den förstärkta bilbarnstolen till den bakåtvända positionen. Den förstärkta bilbarnstolens indikator blir grön. 10
- 9. Frigör den förstärkta bilbarnstolen genom att först ta ut barnet ur den förstärkta bilbarnstolen. Dra i den förstärkta bilbarnstolens frigöringsknapp 11 -1 och lyft sedan upp den förstärkta bilbarnstolen 11 -2.
- 10. Ta bort basen från fordonssätet genom att först trycka på de sekundära låsknapparna 12 -1 och sedan trycka på ISOFIX-frikopplingsknapparna 12 -2 på ISOFIX-anslutningarna innan basen tas bort från fordonssätet. 12
- 11. Vid transport ska ISOFIX-justeringsknappen tryckas in och ISOFIX-anslutningarna ska flyttas tillbaka in i förvaringsläge. 13

Höjdjustering för huvudstöd och axelselen

se bilder 14 - 17

Kontrollera att axelselens remmar är inställda på rätt höjd. Välj rätt par spår axelselen enligt barnets längd.

- ! Huvudstödet nedre del måste vara i nivå med den högsta punkten på barnets axlar, enligt 14, men inte ovanför axellinjen. 15
- ! Om remmarna till axelselen inte är på rätt höjd kanske barnet åker ut ur den förstärkta bilbarnstolen för spädbarn vid en krock.

Kläm på huvudstödsspaken 16 och dra samtidigt upp eller skjut ner på huvudstödet tills det snäpper på plats i en av de 7 olika positionerna. Huvudstödet positioner visas enligt 17

Sätta fast barnet i den förstärkta bilbarnstolen för spädbarn

se bilder 18 - 23

Obs!

1. Spädbarnsinsats för barnets skydd. Barn under 60 cm längd är lämpliga att använda spädbarnsinsatsen.
2. Innan du använder insatsen, lägg till skumdynan. 18
3. När barnet sitter i stolen, kontrollera om axelselen är inställd på rätt höjd.



Ta bort kroppspartiet från spädbarnsinsatsen när spädbarnets axlar inte längre sitter bekvämt.

1. Medan du trycker på axelselens justeringsknapp, dra helt i axelselens båda remmar på den förstärkta bilbarnstolen för spädbarn. 19
2. Lossa bältesspännet på axelselen genom att trycka på den röda knappen. 20
3. Placera barnet i bilbarnstolen och lås spännet. 21 & 22
4. Dra åt axelselen genom att dra i justeringsbandet. 23

Ta bort sufflett och sätesdyna

se bilder 24 - 29

För att återmontera mjuka delar, utför de ovannämnda stegen i omvänd ordning.

Installation utan bas

se bilder 30 - 37

- ! Installera INTE denna bilbarnstol för spädbarn i fordonssäten med höftbälten. 30
 - ! Denna bilbarnstol är endast lämplig för fordonssäten med utdragbara 3-punktsbälten. 31
1. Placera bilbarnstolen för spädbarn på det säte i fordonet där du vill ha den. Dra i fordonets säkerhetsbälte och lås det i fordonets spänne. Dra sedan fordonets höftbälte genom sidoskenorna på bilbarnstolen. 32
 - ! Bilbarnstolen kan inte användas om fordonets säkerhetsspänne (honan) är för långt för att förankra bilbarnstolen ordentligt. 32 -2
 2. För in diagonalbältet i bakre skenan. 33
 3. Dra ut axelbältet för att fästa bilbarnstolen stadigt och säkert. 34
 4. Nivån på bilbarnstolen måste vara i nivå med marken när bilbarnstolen är installerad. 35
 - ! Dra åt fordonets säkerhetsbälte så mycket det går och kontrollera att det inte sitter löst eller är vridet.
 - ! Efter installation av bilbarnstolen, kontrollera alltid att fordonsbälten är rätt dragna och säkert fastsatta i fordonets spänne. 36
 5. Suffletten kan öppnas helt för att på bästa sätt skydda ditt barn från solen, dra bara upp sufflettens dragkedja och dra sedan suffletten mot framsidan. 37

Använda med barnvagnar

se bilder 38 - 47

Din förstärkta bilbarnstol för spädbarn är konstruerad för att monteras på vissa Joie-sittbarnvagnar som har en särskild bricka, armstöd eller ett särskilt benstöd.

- ! Kontrollera att din sittvagn passar i bilbarnstolen för spädbarn innan du köper den.
- ! Låt aldrig fler än en bebis sitta i transportsystemet åt gången.
- ! Använd bromsen på din sittvagn innan du monterar den förstärkta bilbarnstolen för spädbarn.
- ! Kontrollera att delarna som används för att fästa den förstärkta bilbarnstolen för spädbarn sitter fast ordentligt i barnvagnen.
- ! Luta barnvagnens säte bakåt till lägsta positionen.

Använda med Joie barnvagn

För att montera den förstärkta bilbarnstolen för spädbarn på Joie barnvagnar; följ dessa steg:

1. Placera den förstärkta bilbarnstol i sittvagnen så att skårorna i vaggorna passar över kanten på armstödet, brickan eller benstödet. Den förstärkta bilbarnstolen för spädbarn klickar sedan automatiskt på plats. 38 & 39 & 40 & 41
 - ! Om armstödet har tygöverdrag så ta först bort kardborrbandet på armstödet överdrag. 40 -1
 - ! För barnvagnen med särskilt benstöd behöver benstödet justeras till den vertikala positionen, kardborrbandet tas bort och tygöverdraget därefter lyftas. 41 -1
2. Använd remmar på båda sidorna om sittvagnen för att fästa den förstärkta bilbarnstolen. 42 & 43 & 44

! Försök att dra den förstärkta bilbarnstolen uppåt för att kontrollera att den är ordentligt monterad.

Ta bort den förstärkta bilstolen för genom att ta bort remmarna från den förstärkta bilbarnstolen och dra upp sittvagnens frikopplingshandtag för att frigöra den förstärkta från bricka, armstöd eller benstöd och lyft sedan den förstärkta bilbarnstolen för ut ur barnvagnen. Se 45 & 46 & 47.

Skötsel och underhåll

- ! När skuminlägget tagits bort så förvara det utom räckhåll för barn.
- ! Tvätta sätesskyddet och inre kuddarna med kallt vatten under 30 °C.
- ! Stryk inte det mjuka materialet.
- ! Blek inte eller kemtvätta det mjuka materialet.
- ! Använd inte utspädd neutralt rengöringsmedel, bensin eller andra organiska lösningsmedel för att tvätta bilbarnstolen för spädbarn eller basen. Det kan skada den förstärkta bilbarnstolen för spädbarn.
- ! Vrid inte klädseln och inre stoppning i ett försök att torka. Det kan göra att sätesmaterialet och inre kuddarna veckas.
- ! Häng sätesskyddet och inre kuddarna att torka i skuggan.
- ! Ta bort den förstärkta bilbarnstolen för spädbarn och basen från fordonets säte om dessa inte skall användas under en längre tid. Placera den förstärkta bilbarnstolen för spädbarn på en sval och torr plats där ditt barn inte kan komma åt den.

PL

Witamy w Joie™

Właśnie zakupiłeś wysokiej jakości, posiadający komplet certyfikatów bezpieczeństwa, podwyższony fotelik samochodowy dla dziecka. Ten produkt jest odpowiedni do używania dla dzieci o wroście do 85cm i wadze do 13kg.

Należy uważnie przeczytać tę Instrukcję i wykonać czynności instalacyjne, ponieważ jest to JEDYNY sposób, aby uchronić dziecko przed poważnymi obrażeniami lub śmiercią w razie wypadku oraz zapewnić dziecku komfort podczas używania tego produktu.

Instrukcję należy zachować do wykorzystania w przyszłości.

Potwierdź

Aby używać ten podwyższony fotelik dla niemowlęcia Joie, zgodnie z przepisami UN Nr 129, dziecko musi spełniać następujące wymagania. Wzrost dziecka 40cm-85cm/ Waga dziecka ≤ 13kg

Przed instalacją i rozpoczęciem używania produktu należy przeczytać wszystkie instrukcje z tego podręcznika.

! WAŻNE: ZACHOWAJ DO WYKORZYSTANIA W PRZYSZŁOŚCI.

NALEŻY PRZECZYTAĆ UWAŻNIE.

Instrukcję obsługi należy trzymać we wnęce, w dolnej części bazy lub wewnątrz pokrowca siedzenia.

W celu uzyskania informacji o gwarancji, należy odwiedzić naszą stronę internetową, pod adresem joiebaby.com



Lista części

- | | | | |
|----|---|----|---|
| 1 | Oparcie głowy | 16 | Przycisk B zwalniania mocowania wózka spacerowego |
| 2 | Poduszka fotelika | 17 | Przycisk obrotu nosidełka dla niemowląt |
| 3 | Przycisk A zwalniania mocowania wózka spacerowego | 18 | Przycisk regulacji ISOFIX |
| 4 | Prowadnice boczne | 19 | Wskaźnik bezpiecznego używania |
| 5 | Wkładka dla noworodka | 20 | Wspornik obciążenia |
| 6 | Parciany pas regulacji | 21 | Przycisk regulacji wspornika obciążenia |
| 7 | Przycisk regulacji uprząży | 22 | Wnęka do przechowywania instrukcji |
| 8 | Uprząż na ramiona | 23 | Złącze ISOFIX |
| 9 | Mocowanie daszka | 24 | Przycisk zwalniania fotelika dla dziecka |
| 10 | Daszek | 25 | Prowadnice ISOFIX |
| 11 | Złącza uprząży | | |
| 12 | Sprzączka uprząży | | |
| 13 | Uchwyt | | |
| 14 | Przycisk uchwytu | | |
| 15 | Prowadnica tylna | | |

Upewnij się, że nie brakuje żadnych części. Jeśli czegoś brakuje, skontaktuj się ze sprzedawcą.

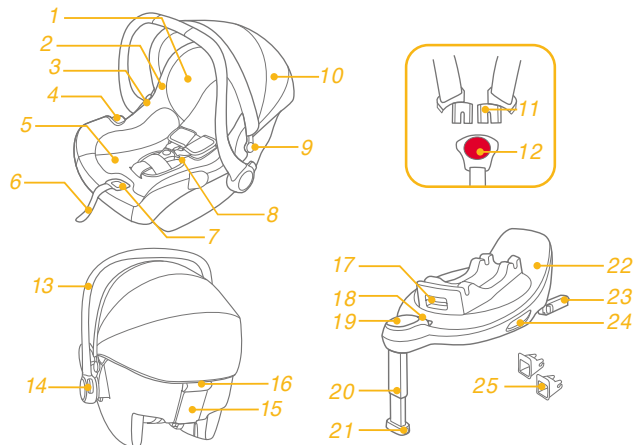

*Baza i-Base Encore jest sprzedawana oddzielnie.

OSTRZEŻENIE

- ! Przed zakupem fotelika dla dziecka sprawdź, czy można go prawidłowo zainstalować w samochodzie.
- ! Żaden fotelik dla dziecka nie może zagwarantować pełnej ochrony przed obrażeniami w wypadku. Jednak właściwe użycie tego urządzenia przytrzymującego dla dzieci zmniejszy ryzyko poważnych obrażeń lub śmierci dziecka.
- ! Aby ten fotelik samochodowy mógł być używany dla dziecka wraz, zgodnie z regulacjami ECE R129/03, dziecko musi spełniać następujące wymagania.
i-Jemini: Wzrost dziecka: 40 cm-85 cm/ Waga dziecka ≤13kg (do ok. 1.5 roku życia).
- ! NIE instaluj fotelika dziecięcego bez zapoznania się i postępowania zgodnie ze wskazówkami zawartymi w tej instrukcji, gdyż możesz narazić swoje dziecko na poważne ryzyko obrażeń ciała lub śmierci.
- ! NIGDY nie należy pozostawiać dziecka bez opieki w tym foteliku samochodowym.
- ! Nie należy dokonywać żadnych modyfikacji tego fotelika samochodowego lub używać go z częściami składowymi pochodzącymi od innych producentów.
- ! Nie należy używać tego fotelika samochodowego w przypadku jego uszkodzenia lub gdy brakuje jakiegokolwiek jego części.
- ! Nie należy pozostawiać dziecka w dużym/ponadgabarytowym ubraniu podczas używania tego fotelika samochodowego, ponieważ może to uniemożliwić prawidłowe i bezpieczne zamocowanie pasów naramiennych i pasa kroczonego.
- ! Nie zostawiaj tego fotelika samochodowego lub innych przedmiotów niezabezpieczonych pasem bezpieczeństwa pojazdu lub w inny sposób, ponieważ niezabezpieczony fotelik samochodowy może zostać wyrzucony, powodując obrażenia pasażerów podczas nagłego skrętu, gwałtownego zatrzymania lub kolizji.

OSTRZEŻENIE

- ! NIGDY nie używaj lin lub innych podobnych substytutów w celu zabezpieczenia fotelika samochodowego w pojeździe lub w celu zabezpieczenia dziecka w foteliku samochodowym.
- ! NIE używaj fotelika bez jego tekstyliów.
- ! Tkaniny fotelika nie powinny być zastępowane przez inne niż te zalecane przez producenta. Tkaniny stanowią bowiem integralną część fotelika samochodowego.
- ! NIE NALEŻY umieszczać w tym foteliku samochodowym niczego innego poza rekomendowanymi miękkimi wkładkami.
- ! Upewnij się, że fotelik samochodowy jest zainstalowany w taki sposób, że żadna jego część nie koliduje z ruchomymi siedziskami pojazdu lub z drzwiami pojazdu.
- ! NIE NALEŻY kontynuować używania tego fotelika samochodowego jeśli brał udział w wypadku, nawet tym mniej poważnym. Należy go natychmiast wymienić, ponieważ w wypadku mogło dojść do niewidzialnych uszkodzeń strukturalnych produktu.
- ! Uszki fotelik i bazę z pojazdu, jeśli nie są używane regularnie w pojeździe.
- ! Skonsultuj się z dystrybutorem w sprawach dotyczących konserwacji, naprawy i wymiany części fotelika.
- ! Aby uniknąć ryzyka wypadnięcia, zawsze zabezpieczaj dziecko przy użyciu pasów bezpieczeństwa fotelika, gdy dziecko znajduje się w foteliku, nawet wówczas, gdy fotelik dziecka nie jest umieszczony w samochodzie.
- ! Przed przystąpieniem do przenoszenia fotelika w trybie nosidełka za pomocą rączki, upewnij się, że dziecko jest zapięte pasami bezpieczeństwa, i że rączka fotelika jest prawidłowo zablokowana w położeniu pionowym.
- ! Aby uniknąć poważnych obrażeń lub śmierci, NIE stawiaj fotelika z dzieckiem umieszczonym w nim na podwyższonych powierzchniach.
- ! Części tego fotelika nie powinny być smarowane w jakikolwiek sposób.
- ! Zawsze zabezpieczaj dziecko w foteliku samochodowym, nawet w czasie krótkiej wycieczki, ponieważ wówczas dochodzi do większości wypadków.
- ! NIE używaj fotelika dziecięcego dłużej niż 5 lat od daty zakupu, gdyż jego części mogą ulec pogorszeniu w tym czasie, pod wpływem ekspozycji na promienie słoneczne i mogą nie zabezpieczać odpowiednio w wypadku.
- ! Trzymaj ten fotelik samochodowy z dala od światła słonecznego, ponieważ może się nagrzać i być zbyt gorący dla skóry dziecka. Zawsze dotknij fotelik przed umieszczeniem dziecka w nim.

OSTRZEŻENIE

- ! NIE umieszczaj fotelika dziecięcego skierowanego tyłem do kierunku jazdy na przednim siedzeniu z poduszką powietrzną. Może dojść do śmierci lub poważnych obrażeń. Więcej informacji można znaleźć w podręczniku użytkownika pojazdu.
- ! Jak najczęściej sprawdzaj prowadnice fotelika pod względem ich zabrudzenia i oczyszczaj je, gdy jest to konieczne. Efektywność prowadnic może być ograniczona przez wnikanie do nich brudu, kurzu, cząstek żywności itd.
- ! NIE należy umieszczać żadnych obiektów w pobliżu nogi stabilizującej, znajdującej się z przodu bazy fotelika.
- ! NIE należy używać żadnych innych punktów styku przenoszenia obciążenia, niż opisane w instrukcji i oznaczone na fotelikach samochodowych dla dziecka.
- ! Nie używaj fotelika samochodowego, jeśli fotelik spadł ze znacznej wysokości, uderzył o ziemię ze znaczną prędkością lub ma widoczne oznaki uszkodzenia. Nie ponosimy odpowiedzialności za wymianę, jeśli fotelik samochodowy został uszkodzony w tych nienormalnych warunkach. Gdy wystąpi którakolwiek z wyżej wymienionych okoliczności, należy dokonać zakupu nowego fotelika samochodowego.
- ! NIGDY nie używaj fotelika samochodowego pochodzącego z drugiej ręki lub którego historia nie jest Ci znana, ponieważ może on posiadać uszkodzenia strukturalne, stanowiące niebezpieczeństwo dla Twojego dziecka.

Sytuacja zagrożenia

W sytuacji zagrożenia lub po wypadku najważniejsze jest, aby udzielić dziecku pierwszej pomocy i jak najszybciej poddać je konsultacji lekarskiej.

Informacje o produkcie

Z łącznikami ISOFIX i-Size

1. To jest podwyższony fotelik samochodowy zgodny z systemem i-Size. Posiada on aprobatę zgodności z przepisami UN nr 129, do używania w pozycjach siedzenia pojazdu zgodnych z i-Size, według wskazania przez producentów pojazdów w podręczniku użytkownika pojazdu.
2. W przypadku wątpliwości, należy się skontaktować z producentem podwyższonego fotelika samochodowego dla dziecka lub sprzedawcą.



Z pasem pojazdu

1. To jest uniwersalny system podwyższonego fotelika samochodowego przypinanego pasami. Posiada on aprobatę zgodności z przepisami UN Nr 129, do używania w głównie w "uniwersalnych pozycjach siedzenia", według wskazania przez producentów pojazdów w podręczniku użytkownika pojazdu.
2. W przypadku wątpliwości, należy się skontaktować z producentem podwyższonego fotelika samochodowego dla dziecka lub sprzedawcą.

Materiały Tworzywa sztuczne, metal, tkaniny

Nr patentu Patent zgłoszony

Wybór instalacji

Rysunek instalacyjny	Odpowiedni dla
	Wzrost dziecka 40 - 85 cm/ Waga dziecka ≤ 13kg (około 1,5 roku lub mniej)
	Wzrost dziecka 40 - 85 cm/ Waga dziecka ≤ 13 kg Wiek dziecka ≤ 18 miesięcy

i-Jemini jest zgodny z i-Base 2, i-Base lx 2, i-Base Advance oraz i-Base Encore. W celu używania z i-Base lx 2, i-Base Advance oraz i-Base 2, należy sprawdzić indywidualną instrukcję bazy.

Wskazówki dotyczące instalacji

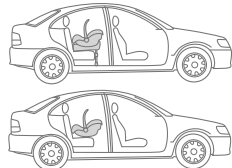
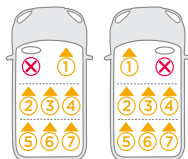
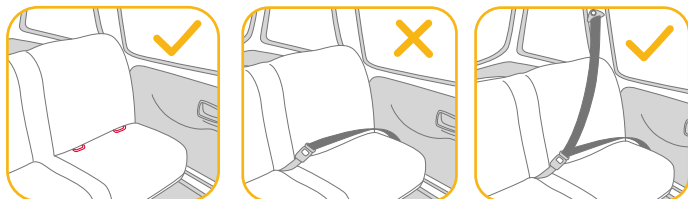

- ! Ten moduł nosidełka dla niemowlęcia jest odpowiedni dla siedzeń pojazdów z punktami kotwiącymi i-Size ISOFIX z podstawą.
- ! NIE należy instalować tego podwyższonego fotelika samochodowego dla dziecka niemowlęcia na siedzeniach pojazdu skierowanych bokiem lub tyłem do kierunku jazdy pojazdu.
- ! NIE należy umieszczać skierowanego do tyłu podwyższonego fotelika samochodowego dla niemowlęcia na przednim siedzeniu pojazdu z poduszką powietrzną, ponieważ może to spowodować śmierć lub poważne obrażenia. Aby pozyskać więcej informacji, zapoznaj się z instrukcją obsługi swojego samochodu.
- ! Zaleca się instalację tego podwyższonego fotelika samochodowego dla niemowlęcia na tylnym siedzeniu pojazdu.
- ! NIE należy instalować tego podwyższonego fotelika samochodowego dla niemowlęcia na przesuwalnych siedzeniach pojazdu podczas instalacji.

Instalacja w samolocie

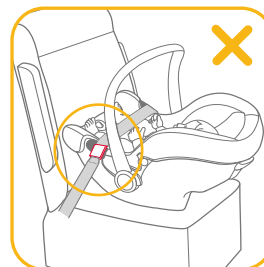
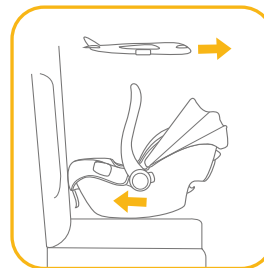

Pamiętać o tym, że bezpieczeństwo dziecka nie jest gwarantowane w przypadku niezastosowania się do instrukcji instalacji i obsługi.

- ! Pamiętaj o tym, że montaż nosidełka dla niemowlęcia na fotelu samolotowym różni się od montażu na fotelu samochodu.
- ! Pamiętaj o tym, że 2-punktowe mocowanie „pasem biodrowym” jest dopuszczalne wyłącznie w samolocie.
- ! Pamiętaj o tym, że nosidełko dla niemowlęcia na fotelu samolotowym musi być przypięte nawet, jeżeli nie jest zajęte.
- ! Pamiętaj o tym, że nosidełko dla niemowlęcia wolno stosować jedynie na fotelu pasażerskim, który dopuszcza linia lotnicza.

! Ostrzega się o tym, aby nie używać nosidełka dla niemowlęcia w obszarze otwarcia poduszki powietrznej.

! Pamiętać o tym, aby nosidełko dla niemowlęcia skierowane do tyłu było montowane wyłącznie na fotelach pasażerskich skierowanych do przodu.

Sposób instalacji fotelika dziecięcego z użyciem pasów bezpieczeństwa fotela samolotowego:

1. Umieścić nosidełko dla niemowlęcia na fotelu pasażerskim, przeciwnie do kierunku lotu.
2. Upewnić się, czy uchwyt do przenoszenia jest w najwyższym położeniu.
3. Umieścić pas bezpieczeństwa w obu zielonych prowadnicach pasa.
4. Zapiąć pas bezpieczeństwa (postępować zgodnie z instrukcją bezpieczeństwa linii lotniczej).
5. Napiąć pas bezpieczeństwa pociągając za koniec pasa.

! Sprzączka pasa bezpieczeństwa nie może w żadnym przypadku znajdować się w obrębie jasnozielonych prowadnic pasa.

Demontaż:

Odepnij pas bezpieczeństwa fotela pasażerskiego (postępuj zgodnie z instrukcją bezpieczeństwa linii lotniczej).

Teraz można zdjąć fotelik dla dziecka z fotela pasażerskiego.

Regulacja rączki

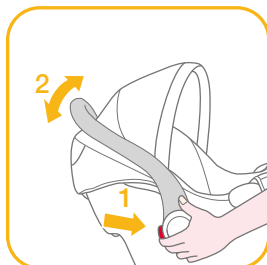
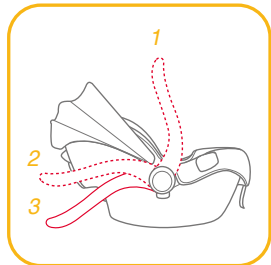

Uchwyt modułu nosidełka dla dziecka może być regulowany w 3 położeniach.

! Pozycja do samochodu, transportu ręcznego lub na wózku spacerowym.

W celu wyregulowania uchwytu wcisnąć przyciski uchwytu z obu stron w celu jego zwolnienia, a następnie obracać uchwyt do usłyszenia kliknięcia w dowolnym wybranym z 3 położań.

Montaż z podstawą

Patrz ilustracje 1 - 13

1. Przymocuj prowadnice ISOFIX do punktów kotwiących ISOFIX pojazdu (sprawdź podręcznik właściciela pojazdu). 1 Prowadnice ISOFIX mogą zabezpieczyć powierzchnie siedzenia pojazdu przed wytarciem. Mogą one także prowadzić złącza ISOFIX.
 2. Rozłóż wspomnik obciążenia schowany we wnęce do przechowywania. 2
 3. Wsuń złącza ISOFIX poprzez naciśnięcie przycisku zwalniania, jednocześnie pociągając złącze. 3
 4. Naciśnij przycisk regulatora mocowania ISOFIX, aby wyregulować złącza ISOFIX. Umieść w linii zaczepy ISOFIX oraz wkładki pilotujące, a następnie wepnij zaczepy ISOFIX w punkty mocowania ISOFIX w samochodzie. 4
- ! Upewnij się, że obydwa złącza ISOFIX są pewnie przymocowane do punktów kotwiących ISOFIX pojazdu. Powinny być słyszane dwa kliknięcia, a kolor wskaźników na obu złączach ISOFIX powinien być całkowicie zielony. 4 -1
- ! Sprawdź, czy podstawa jest bezpiecznie zainstalowana, pociągając za obydwa złącza ISOFIX.

5. Po umieszczeniu podstawy na siedzeniu pojazdu, wysuń wspornik obciążenia do podłogi **5**. Gdy wspornik obciążenia nie jest zainstalowany prawidłowo, wskaźnik wspornika obciążenia będzie miał kolor zielony. Czerwony kolor będzie oznaczał nieprawidłową instalację. **5** -2

Noga stabilizująca posiada kilka poziomów regulacji. Gdy wskaźnik wspornika obciążenia pokazuje czerwony kolor, oznacza to, że wspornik obciążenia znajduje się w nieprawidłowej pozycji.

- ! Upewnij się, że wspornik obciążenia całkowicie dochodzi do panelu podłogi pojazdu.

- ! Aby skrócić nogę, naciśnij przycisk regulacji nogi i pociągnij ją do góry. **5** -1

6. Całkowicie zmontowana podstawa jest pokazana jako **6**.

- ! Złącza ISOFIX muszą być podłączone i zablokowane w punktach kotwiących ISOFIX. **6** -1

- ! Wspornik obciążenia musi być zamontowany prawidłowo ze wskaźnikiem w kolorze zielonym. **5** -2

- ! Zainstaluj podwyższony dziecięcy fotelik samochodowy na tylnym siedzeniu pojazdu, a następnie umieść dziecko w podwyższonym foteliku samochodowym.

7. Popchnij podwyższony fotelik dla dziecka w dół na podstawę **7**. Jeśli podwyższony fotelik dla dziecka jest zabezpieczony, wskaźnik podwyższonego fotelika dla dziecka pokaże kolor zielony. **8**

- ! Podwyższony fotelik dla dziecka można instalować i zwalniać WYŁĄCZNIE w trybie skierowania do tyłu.

8. Naciśnij przycisk obrotu, aby obrócić fotelik w celu łatwiejszego włożenia/wyjęcia dziecka z boku. **9**

- ! Obróć podwyższony fotelik dla dziecka do pozycji skierowania tyłem do kierunku jazdy. Wskaźnik podwyższonego fotelika dla dziecka będzie miał kolor zielony. **10**

9. W celu zwolnienia podwyższonego fotelika dla dziecka, najpierw wyjmij dziecko z fotelika. Ściśnij przycisk zwalniania fotelika dla dziecka **11** -1, a następnie unieś fotelik dla dziecka w górę **11** -2.

10. W celu zdjęcia podstawy z siedzenia pojazdu, przed zdjęciem podstawy z siedzenia pojazdu, naciśnij najpierw przyciski drugiej blokady **12** -1, a następnie naciśnij przyciski zwalniania ISOFIX **12** -2 na złączach ISOFIX. **12**

11. W celu przeniesienia, naciśnij przycisk regulacji ISOFIX i przesuń złącza ISOFIX do tyłu do pozycji przechowywania. **13**

Regulacja wysokości dla oparcia głowy i upręży na ramiona

Patrz ilustracje 14 - 17

Sprawdź, czy paski upręży na ramiona są ustawione na właściwej wysokości. Wybierz odpowiednią parę gniazd upręży na ramiona, stosownie do wzrostu dziecka.

- ! Spód podparcia głowy musi się znajdować na tym samym poziomie co najwyższy punkt ramion dziecka, jak pokazano na ilustracji 14, ale nie powyżej linii ramion. 15
- ! Jeżeli paski upręży na ramiona nie będą na właściwej wysokości, podczas wypadku dziecko może zostać wyrzucone z podwyższonego fotelika samochodowego dla niemowlęcia.

Ścisnij dźwignię regulacji oparcia głowy 16, a w międzyczasie pociągnij w górę lub wciśnij w dół oparcie głowy, aż do zatrzaśnięcia w jednej z 7 pozycji. Pozycje zagłówka są pokazane jako 17

Zabezpieczanie dziecka w podwyższonym foteliku samochodowym dla niemowlęcia

Patrz ilustracje 18 - 23

Uwaga

1. Wkładka dla noworodka służy do ich ochrony. Wkładka dla noworodka jest odpowiednia dla dzieci o wzroście poniżej 60 cm.
2. Przed użyciem wkładki dla małych dzieci, należy włożyć klin z pianki. 18
3. Po umieszczeniu dziecka na siedzeniu sprawdź, czy uprząż na ramiona jest ustawiona na prawidłową wysokość.



Wymij część do ciała wkładki dla niemowlęcia, gdy ramion niemowlęcia nie można już wygodnie dopasować.

1. Naciskając przycisk regulacji upręży, wyciągnij całkowicie dwa pasy upręży na ramiona podwyższonego fotelika samochodowego dla niemowlęcia. 19
2. Odblokuj sprzączkę upręży naciskając czerwony przycisk. 20
3. Umieść dziecko w module nosidełka dla dziecka i zatrzaśnij sprzączkę. 21 i 22
4. Napnij uprząż na ramiona pociągając za taśmę regulacyjną. 23

Odłączanie daszka i wkładki siedzenia

Patrz ilustracje 24 - 29

Ponowny montaż miękkich elementów należy wykonać w odwrotnej kolejności.

Montaż bez podstawy

Patrz ilustracje 30 - 37

- ! NIE należy instalować tego modułu nosidełka dla dziecka na fotelach samochodowych z pasem biodrowym. 30
- ! Ten moduł nosidełka dla dziecka nadaje się wyłącznie do stosowania na fotelach samochodowych z 3-punktowymi zwijanymi pasami bezpieczeństwa. 31
- 1. Moduł nosidełka dla dziecka umieścić na fotelu pojazdu, na którym będzie zmocowany. Wyciągnij pas bezpieczeństwa pojazdu i zapnij go w sprzączce pojazdu, wsuwając pas biodrowy pojazdu w prowadnicę modułu nosidełka dla niemowlęcia. 32
- ! Modułu nosidełka dla dziecka nie można używać, jeśli sprzączka pasa bezpieczeństwa pojazdu (żeński koniec sprzączki) jest za długa, aby bezpiecznie zatrasnąć moduł nosidełka dla dziecka. 32 -2
- 2. Wsuń pas przekątny do tylnej prowadnicy. 33
- 3. Pociągnij pas biodrowy pojazdu, aby ściśle i pewnie przymocować moduł nosidełka dla dziecka. 34
- 4. Kiedy moduł nosidełka dla dziecka jest zamontowany, linia poziomu nosidełka dla niemowlęcia musi być wyrównana do podłoża. 35
- ! Naciągnij pas bezpieczeństwa pojazdu tak mocno, jak to możliwe, sprawdzając czy nie jest luźny lub skręcony.
- ! Po zamontowaniu modułu nosidełka dla niemowlęcia zawsze sprawdź, czy pasy pojazdu są poprowadzone prawidłowo i pewnie zamocowane w sprzączkach pojazdu. 36
- 5. Daszek można otworzyć całkowicie, aby zabezpieczyć dziecko przed nadmiernym słońcem, wystarczy otworzyć zamek suwakiem, a następnie pociągnąć daszek do przodu. 37

Używanie z wózkami spacerowymi

Patrz ilustracje 38 - 47

Używanie podwyższony fotelik samochodowy dla niemowlęcia zaprojektowany jest do mocowania do określonych modeli wózka spacerowego Joie posiadającego specjalną tacę, podparcie dla ramion lub podparcie łydek.

- ! Przed zakupem wózka spacerowego należy się upewnić, że wózek spacerowy jest dopasowany do fotelika samochodowego dla niemowlęcia.
- ! Nigdy nie wolno dopuszczać do tego, aby w systemie podróznym znajdowało się jednocześnie więcej niż jedno dziecko.
- ! Przed montażem podwyższonego fotelika samochodowego dla niemowlęcia należy uruchomić hamulec wózka spacerowego.
- ! Należy sprawdzić, czy części stosowane do mocowania podwyższonego fotelika samochodowego dla niemowlęcia są prawidłowo zamocowane na wózku spacerowym.
- ! Oparcie fotela wózka spacerowego należy odchylić do najniższego położenia.

Używanie z wózkami spacerowymi Joie

W celu montażu podwyższonego fotelika samochodowego dla niemowlęcia na wózkach spacerowych Joie, należy wykonać poniższe czynności:

1. Podwyższony fotelik samochodowy dla niemowlęcia należy umieścić w wózku spacerowym w taki sposób, aby występy w części do bujania pasowały do krawędzi wspornika dla ramion, tacy lub odparcia łydek. Podwyższony fotelik samochodowy dla niemowlęcia zatrasnąć się wtedy automatycznie na swoim miejscu. 38 & 39 & 40 & 41
- ! Jeżeli wspornik ramion ma pokrycie z tkaniny, należy najpierw rozłączyć rzepy na pokryciu wspornika dla ramion. 40 -1

! Dla wózka spacerowego ze specjalnym podparciem tydek, należy najpierw ustawić podparcie tydek w położeniu pionowym, rozłączyć rzepy i podnieść osłonę z tkaniny. 41 -1

2. Użyć paski z obu stron wózka spacerowego do zamocowania podwyższonego fotelika samochodowego dla dziecka. 42 & 43 & 44

! Spróbować pociągnąć podwyższony fotelik samochodowy do góry, aby się upewnić, że jest prawidłowo dopasowany.

W celu zdjęcia podwyższonego fotelika samochodowego dla dziecka, odczep paski od podwyższonego fotelika samochodowego dla dziecka, pociągnij dźwignię zwolnienia mocowania wózka spacerowego w celu zwolnienia podwyższonego fotelika samochodowego dla dziecka z tacy, wspornika ramion lub podparcia tydek, a następnie wyciągnij podwyższony fotelik samochodowy dla dziecka z wózka. Patrz 45 & 46 & 47.

Pielęgnacja i konserwacja

! Po wyjęciu z wkładki piankowego klina, należy go przechować w miejscu, gdzie nie ma dostępu dziecko.

! Pokrowiec siedzenia i obicie wewnętrzne należy myć zimną wodą o temperaturze poniżej 30°C.

! Nie należy prasować miękkich elementów.

! Nie należy wybielać lub czyścić chemicznie miękkich elementów.

! Nie należy używać nierozcieńczonych detergentów, benzyny lub innych rozpuszczalników organicznych, do mycia modułu nosidełka dla niemowlęcia lub podstawy. Mogą one spowodować uszkodzenie podwyższonego fotelika samochodowego dla niemowlęcia.

! Nie skręcać pokrowca siedzenia oraz obicia wewnętrznego w celu wysuszenia. Może to spowodować zagniecenia na pokrowcu siedzenia i na obiciu wewnętrznym.

! Pokrowiec siedzenia i obicie wewnętrzne należy ręcznie wysuszyć w cieniu.

! Podwyższony fotelik samochodowy dla niemowlęcia i podstawę należy wyjąć z pojazdu, gdy długo nie będą używane. Podwyższony fotelik samochodowy dla niemowlęcia należy umieścić w chłodnym, suchym miejscu, niedostępnym dla dziecka.

CZ Vítá vás značka Joie™

Zakoupili jste vysoce kvalitní a plně certifikované vylepšené dětské zádržné zařízení. Tento produkt je vhodný pro dítě do výšky 85 cm a do hmotnosti 13 kg.

Pečlivě si přečtěte tento návod k použití a postupujte přesně dle instrukcí zde uvedených, neboť toto je ten JEDINÝ způsob, jak ochránit vaše dítě před vážným zraněním nebo smrtí v případě nehody. Zároveň mu dodržováním postupu uvedenému v tomto návodu zajistíte maximální komfort při používání tohoto produktu.

Uchovejte tento návod pro budoucí použití!

Ujistěte se

Aby bylo možné používat tuto vylepšenou autosedačku pro novorozence v souladu s předpisem UN č. 129, musí vaše dítě splňovat následující požadavky.

Výška dítěte 40 cm - 85 cm/ hmotnost dítěte ≤ 13 kg

Před instalováním a použitím tohoto výrobku si přečtěte všechny pokyny v tomto návodu.

! DŮLEŽITÉ: USCHOVEJTE PRO BUDOUCÍ POUŽITÍ. POZORNĚ ČTĚTE.

Tento návod uschovejte pro budoucí použití do přihrádky na dolní straně autosedačky nebo pod polstry sedačky.

Informace o záruce najdete na našem webu joiebaby.com



Seznam dílů

- | | | | |
|----|---|----|---|
| 1 | Hlavová opěrka | 15 | Zadní vodítko |
| 2 | Vložka sedačky | 16 | Uvolňovací tlačítko uchycení ke kočárku B |
| 3 | Uvolňovací tlačítko uchycení ke kočárku A | 17 | Otočný knoflík nosítka pro novorozence |
| 4 | Boční vodítko | 18 | Tlačítko nastavení ISOFIX |
| 5 | Novorozenecká vložka | 19 | Indikátor bezpečného používání |
| 6 | Pás nastavení délky postroje | 20 | Opěrná noha |
| 7 | Tlačítko pro nastavení postroje | 21 | Tlačítko nastavení opěrné nohy |
| 8 | Ramenní postroj | 22 | Přihrádka na návod |
| 9 | Držák stříšky | 23 | Konektor ISOFIX |
| 10 | Stříška | 24 | Indikátor odjištěné dětské autosedačky |
| 11 | Konektory postroje | 25 | Vodítko ISOFIX |
| 12 | Přezka postroje | | |
| 13 | Rukojeť | | |
| 14 | Tlačítko rukojeti | | |

Zkontrolujte, že žádná část nechybí. V případě, že některá část chybí, kontaktujte prodejce.

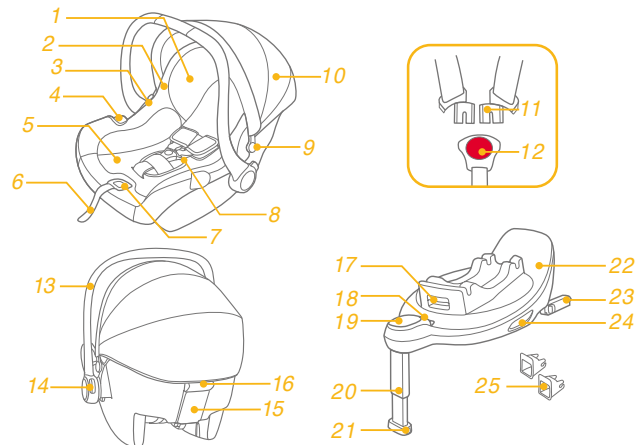

*i-Base Encore se prodává samostatně.

VAROVÁNÍ

- ! Před zakoupením tohoto zádržného systému pro novorozence ověřte, zda ji lze řádně nainstalovat do vašeho vozu.
- ! ŽÁDNÝ zádržný systém pro novorozence nezaručuje plnou ochranu před zraněním v případě nehody. Správným používáním tohoto zádržného systému pro novorozence se ale sníží riziko vážného zranění nebo smrti vašeho dítěte.
- ! Aby bylo možné používat tento zádržný systém pro novorozence v souladu s předpisem ECE R129/03, musí vaše dítě splňovat následující požadavky.
i-Jemini: Výška dítěte 40 – 85 cm/hmotnost dítěte ≤ 13 kg/(přibližně do 1,5 roku)
- ! Všechny popruhy tohoto zádržného systému pro novorozence musí být utažené a nesmí být překroucené.
- ! VŽDY instalujte tento zádržný systém pro novorozence výhradně v souladu s tímto návodem. V opačném případě vystavujete své dítě nebezpečí vážného zranění nebo smrti.
- ! V ŽÁDNÉM PŘÍPADĚ nenechávejte své dítě s tímto zádržným systémem pro novorozence bez dozoru.
- ! NEPROVÁDĚJTE žádné úpravy této dětské autosedačky pro novorozence. Používejte pouze díly schválené výrobcem.
- ! V ŽÁDNÉM PŘÍPADĚ nepoužívejte tento zádržný systém pro novorozence, pokud je nekompletní nebo poškozený.
- ! NEOBLÉKEJTE své dítě do oblečení, které je příliš/nadměrně velké. Mohlo by to zabránit řádnému a bezpečnému uchycení dítěte ramenními popruhy a popruhy mezi nohama.
- ! NENECHÁVEJTE tento zádržný systém pro novorozence ani jiné předměty ve voze nepřipásané nebo nezajištěné, protože by se mohly prudce pohybovat a poranit spolujezdcu v ostré zatáčce, při náhlém zastavení nebo při dopravní nehodě.

VAROVÁNÍ

- ! V ŽÁDNÉM PŘÍPADĚ nepoužívejte provazy ani jiné náhražky k zajištění tohoto zádržný systém pro novorozence ve voze nebo k zajištění dítěte v tomto zádržném systému pro novorozence.
- ! NEPOUŽÍVEJTE tento zádržný systém pro novorozence bez látkových potahů.
- ! Látkové potahy smí být nahrazeny pouze podle doporučení výrobce. Nedílnou částí se podílejí na účinnosti tohoto zádržného systému pro novorozence.
- ! V ŽÁDNÉM PŘÍPADĚ nekládejte žádné dodatečné vložky, než ty, které jsou součástí tohoto zádržného systému pro novorozence.
- ! Zajistěte, aby byl tento zádržný systém pro novorozence nainstalován tak, aby žádná jeho část nekolidovala s pohyblivými sedadly ani s používáním dveří vozu.
- ! PŘESTAŇTE používat tento zádržný systém pro novorozence, pokud byl vystaven (i menšímu) nárazu. Ihned ji vyměňte, protože mohlo dojít ke skrytému poškození struktury vlivem nárazu.
- ! Pokud toto nosítko pro novorozence a základnu nepoužíváte pravidelně, vymějte je z vozu.
- ! Informace ohledně údržby, opravy a náhradních dílů vám poskytně distributor.
- ! Aby se zabránilo vypadnutí, po umístění do tohoto nosítka vždy dítě zajistěte postrojem, i když se tento zádržný systém pro novorozence nenachází ve voze.
- ! Než budete přenášet toto nosítko na novorozence v ruce, zkontrolujte, zda je dítě zajištěné postrojem a zda je rukojeť správně zajištěná ve svislé poloze.
- ! Aby se zabránilo vážnému zranění nebo smrti, V ŽÁDNÉM PŘÍPADĚ neumísťujte nosítko s dítětem na zvýšený povrch sedačky.
- ! Je zakázáno jakkoli mazat součásti tohoto zádržného systému pro novorozence.
- ! Dítě v tomto zádržném systému pro novorozence vždy zajistěte, i na krátkých trasách; nejvíce nehod se přihodí právě při nich.
- ! Tento zádržný systém pro novorozence NEPOUŽÍVEJTE déle než 5 let po datu zakoupení, protože součásti se mohou časem opotřebovat, zestátnout vlivem vystavení slunečnímu záření a nemusí odpovídat způsobem fungovat v případě kolize.
- ! Tento zádržný systém pro novorozence uchovávejte mimo přímé sluneční světlo. V opačném případě bude příliš horký pro pokožku dítěte. Před umístěním dítěte vždy dotykem zkontrolujte teplotu zádržného systému pro novorozence.

VAROVÁNÍ

- ! Pravidelně kontrolujte, zda vodítka ISOFIX nejsou znečištěná, a podle potřeby je čistěte. Vniknutím nečistot, prachu, drobečků apod. může být omezena spolehlivost.
- ! NEUMÍSTUJTE žádné předměty do prostoru opěrné nohy před základnou.
- ! NEPOUŽÍVEJTE žádné jiné zátěžové kontaktní body, než jsou popsány v těchto pokynech a označeny na tomto zádržném systému pro novorozence.
- ! Tento dětský zádržný systém nepoužívejte, pokud bylo vystaveno pádu ze značné výšky, udeřilo o zem značnou rychlostí nebo nese viditelné známky poškození. Pokud byla tato autosedáčka poškozena za těchto neobvyklých okolností, nejsme povinni ji vyměnit. V případě výše uvedených okolností bude třeba zakoupit novou autosedáčku.
- ! NEUMÍSTUJTE tento zádržný systém pro novorozence v orientaci proti směru jízdy na přední sedadlo vybavené airbagem. Mohlo by dojít k úmrtí nebo k vážnému zranění. Vyhledejte další informace v návodu na používání automobilu.
- ! V ŽÁDNÉM PŘÍPADĚ nepoužívejte zádržný systém pro novorozence z druhé ruky ani zádržný systém pro novorozence, jehož historie není známa. Jeho struktura může být poškozena a bezpečnost vašeho dítěte ohrožena.

Stav nouze

V případě ohrožení nebo úrazu je nejdůležitější poskytnout vašemu dítěti okamžitě ošetření a následnou lékařskou pomoc.

Informace o produktu

S připojením i-Size ISOFIX

1. Toto je vylepšená dětská autosedačka i-Size. Byla schválena v souladu s předpisem UN č. 129 pro používání na místech k sezení vozu, která jsou kompatibilní se standardem i-Size, jak je uvedeno výrobcem vozu v návodu na použití vozu.
2. Pokud si nebudete jisti, obraťte se na výrobce nebo prodejce této vylepšené dětské autosedačky.

S bezpečnostním pásem vozu

1. Toto je univerzální pásem připevněný zdokonalený dětský zádržný systém. Byl schválen v souladu s předpisem UN č. 129 pro používání primárně na „univerzálních místech k sezení“ jak je uvedeno výrobcem vozu v návodu na použití vozu.
2. Pokud si nebudete jisti, obraťte se na výrobce nebo prodejce této vylepšené dětské autosedačky.

Materiály Plasty, kov, textilie
Č. patentu Čeká na udělení patentu

Zvolte vaši instalaci

Obrázek instalace	Vhodné pro
	Výška dítěte 40 – 85 cm/ hmotnost dítěte ≤ 13 kg/ (přibližně do 1,5 roku)
	Výška dítěte 40 cm - 85 cm / hmotnost dítěte ≤ 13 kg, věk dítěte ≤ 18 měsíců

i-Jemini je kompatibilní se základnami i-Base 2, i-Base lx 2, i-Base Advance a i-Base Encore. Pokyny pro použití s i-Base lx 2, i-Base Advance and i-Base 2 postupujte podle návodu ke konkrétní základně.

Upozornění k instalaci

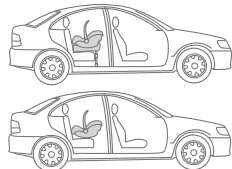
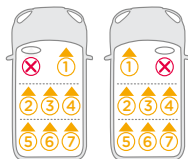
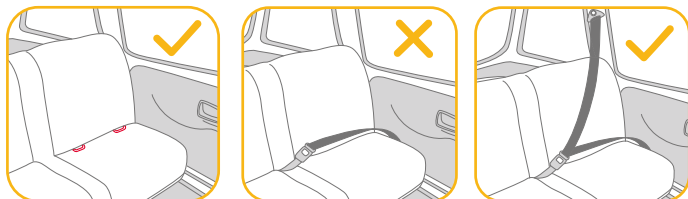

- ! Toto nosítko pro malé děti je vhodné pro sedadla vozů s body ukotvení i-Size ISOFIX se základnou.
- ! Tuto vylepšenou autosedačku pro novorozence NEINSTALUJTE na sedadla vozu, která směřují do strany nebo dozadu vzhledem ke směru pohybu vozu.
- ! NEUMÍSTUJTE vylepšenou autosedačku pro novorozence v orientaci proti směru jízdy na přední sedadlo vybavené airbagem, protože hrozí nebezpečí smrti nebo vážného zranění. Vyhledejte další informace v návodu na používání automobilu.
- ! Tuto vylepšenou autosedačku pro novorozence doporučujeme nainstalovat na zadní sedadlo vozu.
- ! Tuto vylepšenou autosedačku pro novorozence NEINSTALUJTE na sedadla vozidla, která se během instalace pohybují.

Instalace v letadle

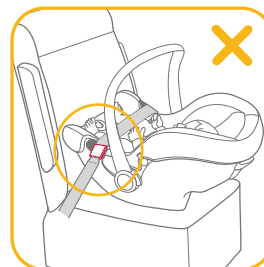
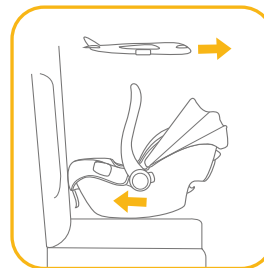

Pozor! V případě nedodržení pokynů pro instalaci a pokynů pro používání nelze zaručit bezpečnost dítěte.

- ! Pozor! Instalace nosítka pro novorozence na sedadlo v letadle se liší od instalace na sedadlo v automobilu.
- ! Pozor! V letadle je dovoleno pouze 2bodové upevnění bederním pásem.
- ! Pozor! Nosítko pro novorozence musí zůstat připoutané na sedadle v letadle, i když není obsazeno.
- ! Pozor! Nosítko pro novorozence lze používat na sedadle pro cestující pouze na základě svolení letecké společnosti.
- ! Varování! Nosítko pro novorozence nepoužívejte v místech výstřelu airbagu.

! Pozor! Nosítko pro novorozence v orientaci proti směru jízdy lze instalovat pouze na sedadla pro cestující, která jsou orientována po směru jízdy.

Pokyny pro instalaci dětské sedačky s použitím bezpečnostního pásu sedadla v letadle:

1. Umístěte nosítko pro novorozence na sedadlo pro cestující proti směru letu.
2. Zkontrolujte, zda se rukojeť pro přenášení nachází v nejvyšší poloze.
3. Vložte bezpečnostní pás do obou světle zelených vodiček.
4. Zapněte bezpečnostní pás (postupujte podle bezpečnostních pokynů letecké společnosti).
5. Zatažením za konec pásu jej utáhněte.

! Spina bezpečnostního pásu se za žádných okolností nesmí nacházet ve světle zelených vodičkách.

Odpoutání:

Odepněte bezpečnostní pás sedadla pro cestující (postupujte podle bezpečnostních pokynů letecké společnosti).

Nyní můžete sejmut nosítko pro novorozence ze sedadla pro cestující.

Nastavení rukojeti

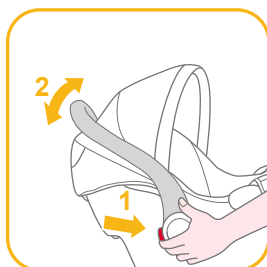
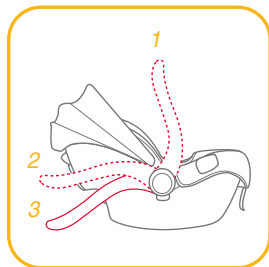

Rukojeť tohoto nosítka pro novorozence lze nastavit do 3 poloh.

! Poloha pro umístění ve voze, pro přenášení v ruce nebo pro převážení na kočárku.

Chcete-li nastavit rukojeť, uvolněte ji stisknutím knoflíků na obou stranách a potom natočte rukojeť tak, aby zacvakla v některé ze 3 poloh.

Instalace se základnou

viz obrázky 1 - 13

1. Připevňte vodička ISOFIX k ukotvovacím bodům ISOFIX ve voze (viz návod k používání vozu). 1 Vodička ISOFIX chrání potah sedadel před poškozením. Rovněž mohou vést konektory ISOFIX.
2. Vyklopte opěrnou nohu z úložného prostoru. 2
3. Stiskněte tlačítko nastavení ISOFIX a zároveň vytáhněte konektory ISOFIX. 3
4. Stiskněte tlačítko nastavovací ISOFIX a nastavte konektory ISOFIX. Zorientujte konektory ISOFIX s vodičky ISOFIX a potom zacvakněte oba konektory ISOFIX do kotvicích bodů ISOFIX. 4

! Ujistěte se, že jsou oba konektory ISOFIX pevně uchyceny k příslušným ukotvovacím bodům ISOFIX. Při správném uchycení se musí ozvat dvě cvaknutí a indikátory na obou konektorech ISOFIX musí být zcela zelené. 4 -1

! Zatažením za oba konektory ISOFIX zkontrolujte, zda je základna řádně nainstalována.

5. Umístěte základnu na sedadlo vozidla a vysuňte opěrnou nohu k podlaze 5. Když je indikátor opěrné nohy zelený, znamená to, že opěrná noha je nainstalována správně. Červená znamená, že není nainstalována správně. 5 -2

Opěrná noha má několik pozic. Když je indikátor opěrné nohy červený, znamená to, že se opěrná noha nachází v nesprávné pozici.

- ! Opěrná noha musí být v plném kontaktu v podlahou vozidla.
- ! Stiskněte uvolňovací tlačítko opěrné nohy a potom nohu zkrátte směrem nahoru. 5 -1
- 6. Zcela sestavená základna je zobrazena jako 6.
- ! Konektory ISOFIX musí být připevněny a zajištěny na kotvicích bodech ISOFIX. 6 -1
- ! Opěrná noha musí být nainstalována správně se zeleným indikátorem. 5 -2
- ! Nainstalujte vylepšenou dětskou autosedačku na zadní sedadlo vozu a poté usadte dítě do autosedačky.
- 7. Zatlačte vylepšenou dětskou autosedačku do základny 7. Pokud je vylepšená autosedačka bezpečně nainstalována, indikátor zajištěné autosedačky bude zelený. 8
- ! Tyto vylepšenou dětskou autosedačku lze instalovat a sejmut POUZE v režimu proti směru jízdy.
- 8. Stisknutí otočného tlačítka zaměňte stranu pro snazší vkládání/vyjímání dítěte. 9
- ! Otočte vylepšenou dětskou autosedačku do polohy proti směru jízdy. Indikátor vylepšené dětské autosedačky má nyní zelenou barvu. 10
- 9. Chcete-li vylepšenou dětskou autosedačku sejmut, nejdříve vyjměte dítě ze sedačky. Zatáhněte za indikátor odjištěné dětské autosedačky 11 -1 a potom zvedněte autosedačku nahoru 11 -2.
- 10. Chcete-li vyjmout základnu ze sedadla vozu, nejdříve stiskněte tlačítka sekundárních zámků 12 -1 a potom uvolňovací tlačítka ISOFIX 12 -2 na konektorech ISOFIX. Potom vyjměte základnu ze sedadla vozu. 12
- 11. Pro převážení stiskněte tlačítko nastavení ISOFIX a zasuňte konektory ISOFIX do úložné polohy. 13

Výškové nastavení pro hlavovou opěrku a ramenní pásy

viz obrázky 14 - 17

Zkontrolujte, zda jsou popruhy ramenního postroje ve správné výšce. Zvolte odpovídající dvojici otvorů pro popruhy ramenního postroje vzhledem k výšce dítěte.

- ! Spodní část opěrky hlavy musí být v rovině s nejvyšším bodem ramen dítěte (viz obrázek 14), ale nesmí přesahovat rovinu ramen. 15
- ! Pokud nejsou popruhy ramenního postroje nastaveny do správné výšky, při autonehodě může být dítě z tohoto vylepšeného zádržného systému pro novorozence vystřeleno ven.

Stiskněte páčku pro nastavení výšky 16 a zároveň ji zatlačte dolů, nebo vytáhněte nahoru, dokud nezapadne do jedné z 7 pozic. Pozice hlavové opěrky jsou ukázány na obrázku 17

Zajištění dítěte v zádržném systému pro novorozence

viz obrázky 18 - 23

Poznámka

1. Vložka pro novorozence slouží k ochraně dítěte. Vložka pro novorozence je vhodná pro děti do výšky 60 cm.
2. Před použitím vložky vložte pěnový klín. 18
3. Umístěte dítě do sedačky a zkontrolujte, zda jsou ramenní postroje nastaveny na správnou výšku.



Vyjměte dodatečnou vložku pro tělo dítěte pokud se do ní již pohodlně nevejdou ramena dítěte.

1. Nejprve stiskněte a držte tlačítko pro povolení postroje a povolte zcela oba ramenní pásy tohoto zádržného systému pro novorozence. 19
2. Uvolněte přezku postroje stisknutím červeného tlačítka. 20
3. Vložte dítě do nosítka pro novorozence a zapněte přezku. 21 & 22
4. Zatažením pásu pro nastavení délky utáhněte ramenní popruhy. 23

Sejmutí stříšky a vložky sedátka

viz obrázky 24 - 29

Při nasazování látkových částí postupujte podle výše uvedených kroků v opačném pořadí.

Instalace bez základny

viz obrázky 30 - 37

- ! NEINSTALUJTE toto nosítko pro novorozence do vozů, které jsou vybaveny pouze kyčelním pásem. 30
 - ! Toto nosítko pro novorozence je vhodné pouze pro sedadla vozů vybavených 3bodovým samonavíjecím bezpečnostním pásem. 31
1. Umístěte nosítko pro novorozence na požadované místo na sedadle vozu. Vytáhněte bezpečnostní pás vozu a zapněte jej do přezky vozu. Zasuňte kyčelní pás vozu do bočních vodiček nosítka. 32
 - ! Toto nosítko pro novorozence nelze instalovat do vozů, u kterých je přezka bezpečnostního pásu vozu příliš daleko od sedadla a neumožňuje tak bezpečnou instalaci. 32 -2
 2. Zasuňte úhlopříčný pás do zadního vodička. 33
 3. Nosítko pro novorozence pevně a bezpečně utáhněte zatažením za ramenní pás. 34
 4. Když je nainstalováno nosítko pro novorozence, musí být vodováha na nosítku v rovině se zemí. 35
 - ! Bezpečnostní pás sedadla vozidla co nejvíce utáhněte a zkontrolujte – nesmí být uvolněný nebo překroucený.
 - ! Po nainstalování nosítka pro novorozence vždy zkontrolujte, zda jsou bezpečnostní pásy sedadla vozidla správně zorientovány a bezpečně připojeny ke sponě ve voze. 36
 5. Stříšku lze zcela otevřít pro extrémní ochranu vašeho dítěte před sluncem, stačí rozepnout háček a stáhnout stříšku dopředu. 37

Používání s kočárky

viz obrázky 38 - 47

Tento zádržný systém pro novorozence je navržen tak, aby jej bylo možné nasadit na některé modely kočárků Joie, které jsou vybaveny speciálním košíkem, opěrkou rukou nebo nohou.

- ! Před zakoupením ověřte, zda lze kočárek používat s tímto zádržným systémem pro novorozence.
- ! V žádném případě nedovolte, aby se v cestovním systému nacházelo více dětí najednou.
- ! Před nasazením zádržného systému pro novorozence zabrzděte kočárek.
- ! Zkontrolujte, zda jsou upevňovací prvky dětského zádržného systému bezpečně zajištěny ke kočárku.
- ! Sklopte opěrák kočárku do nejnižší polohy.

Používání s kočárky Joie

Při instalaci zádržného systému pro novorozence na kočárky Joie postupujte podle následujících pokynů:

1. Umístěte dětský zádržný systém na kočárek tak, aby drážky ve vahadlech seděly přes okraj opěrky rukou, košíku nebo opěrky nohou. Poté dětský zádržný systém automaticky zacvakne na místo. 38 & 39 & 40 & 41
- ! Pokud je opěrka rukou opatřena látkovým potahem, nejdříve rozepněte suchý zip na opěrce. 40 -1
- ! Pokud je kočárek vybaven speciální opěrkou nohou, nastavte ji do svislé polohy, rozepněte suchý zip a potom zvedněte látkový potah. 41 -1
2. Upevněte dětskou autosedačku pomocí popruhů na obou stranách kočárku. 42 & 43 & 44

! Zatažením dětského zádržného systému směrem nahoru zkontrolujte, zda je správně upevněn.

Chcete-li tento dětský zádržný systém odejmout, uvolněte popruhy ze systému, vysunutím uvolňovací rukojeti kočárku uvolněte zádržný systém z košíku, opěrky rukou nebo nohou, a potom sejměte dětský zádržný systém z kočárku. Viz 45 & 46 & 47.

Péče a údržba

- ! Vyjměte pěnový klín vložky a uložte jej mimo dosah dětí.
- ! Potah sedačky a vnitřní polstrování perte ve studené vodě do 30°C.
- ! Látkové části nežehlete.
- ! Na látkové části nepoužívejte bělidlo ani je nečistěte za sucha.
- ! K mytí tohoto nosítka pro novorozence nebo základny nepoužívejte nezředěné čisticí prostředky, benzín ani jiná organická rozpouštědla. Mohlo by dojít k poškození tohoto zádržného systému pro novorozence.
- ! Potah sedačky ani vnitřní polstrování neždímejte pro rychlejší schnutí. Mohlo by to na potahu sedačky nebo na vnitřním polstrování zanechat záhyby.
- ! Potah sedačky a vnitřní polstrování nechte vyschnout zavěšené ve stínu.
- ! Pokud tento zádržný systém pro novorozence a základnu delší dobu nepoužíváte, vyjměte je z vozidla. Tento zádržný systém pro novorozence skladujte na chladném a suchém místě mimo dosah dětí.

SK

Vitajte v rodine Joie™

Kúpili ste si vysokokvalitnú, plne certifikovanú zosilnenú detskú autosedačku pre zvýšenú bezpečnosť dieťaťa. Tento výrobok je vhodný pre dieťa s výškou a hmotnosťou do 85 cm a 13 kg.

Pozorne si prečítajte tento návod na obsluhu a postupuje podľa inštaláčnych krokov, pretože toto je JEDINÝ spôsob, ako ochrániť vaše dieťa pred vážnym zranením alebo smrťou v prípade nehody a poskytnúť dieťaťu pohodlie pri používaní tohto výrobku.

Tento návod na použitie uložte pre budúce použitie.

Overte si

Na používanie tejto zosilnenej dojčenskej detskej autosedačky Joie podľa nariadenia OSN č.129 musí vaše dieťa spĺňať nasledujúce požiadavky.

Výška dieťaťa 40 až 85 cm/ Hmotnosť dieťaťa ≤ 13 kg

Pred inštaláciou a používaním tohto výrobku si prečítajte všetky pokyny, ktoré sú v tejto príručke uvedené.

! DÔLEŽITÉ: UCHOVAJTE PRE NESKORŠIE POUŽITIE. ČÍTAJTE POZORNE.

Návod na použitie odložte v úložnom priestore v spodnej časti základne alebo vnútri potahu sedačky.

Informácie o záruke nájdete na našej webovej stránke joiebaby.com



Zoznam jednotlivých častí

- | | | | |
|----|--|----|--|
| 1 | Opierka hlavy | 16 | Tlačidlo na uvoľnenie upevnenia kočíka B |
| 2 | Čalúnenie sedačky | 17 | Tlačidlo otáčania detskej sedačky |
| 3 | Tlačidlo na uvoľnenie upevnenia kočíka A | 18 | Nastavovacie tlačidlo ISOFIX |
| 4 | Bočná vodiaca lišta | 19 | Indikátor bezpečného používania |
| 5 | Dojčenská vložka | 20 | Oporná noha |
| 6 | Nastavovací popruh | 21 | Tlačidlo na nastavenie opornej nohy |
| 7 | Tlačidlo na nastavenie popruhov | 22 | Úložný priestor na Návod na použitie |
| 8 | Ramenné popruhy | 23 | Prípojka ISOFIX |
| 9 | Držiak plátennej striešky | 24 | Uvoľňovacie tlačidlo detskej autosedačky |
| 10 | Plátenná strieška | 25 | Vodiace prvky ISOFIX |
| 11 | Prípojky popruhov | | |
| 12 | Spona popruhov | | |
| 13 | Rukoväť | | |
| 14 | Tlačidlo rukoväte | | |
| 15 | Zadná vodiaca lišta | | |

Uistite sa, že nechýbajú žiadne časti. Ak niečo chýba, obráťte sa na predajcu.

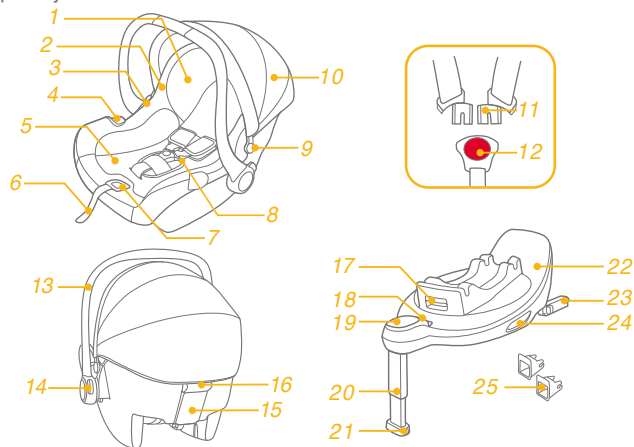

*i-Base Encore sa predáva samostatne.

VÝSTRAHA

- ! Pred zakúpením tejto dojčenskej detskej autosedačky skontrolujte, či je možná jej správna inštalácia vo vašom vozidle.
- ! ŽIADNA dojčenská detská autosedačka nemôže zaručiť úplnú ochranu pred úrazom pri nehode. Správne používanie tejto dojčenskej detskej autosedačky zníži riziko vážneho poranenia alebo smrti dieťaťa.
- ! Na používanie tejto dojčenskej detskej autosedačky podľa nariadenia č. ECE R129/03 musí vaše dieťa spĺňať nasledujúce požiadavky.
i-Jemini: Výška dieťaťa 40 až 85 cm/hmotnosť dieťaťa ≤ 13kg (približne 1,5 ročné alebo mladšie).
- ! Všetky popruhy detského zadržiavacieho systému musia byť utiahnuté a nesmú byť skrútené.
- ! NEINŠTALUJTE túto dojčenskú detskú autosedačku bez toho, aby ste sa riadili pokynmi v tejto príručke, pretože inak by ste mohli svoje dieťa vystaviť vážnemu riziku zranenia alebo smrti.
- ! NIKDY nenechávajte svoje dieťa v tejto dojčenskej detskej autosedačke bez dozoru.
- ! NEVYKONÁVAJTE žiadne úpravy tejto detskej autosedačky a ani ju nepoužívajte s komponentmi iných výrobcov.
- ! NEPOUŽÍVAJTE túto dojčenskú detskú autosedačku, ak má poškodené alebo chýbajúce diely.
- ! NEOBLIEKAJTE svoje dieťa do veľkých/nadrozmerých odevov, pretože by mohli zabrániť tomu, aby bolo dieťa správne a bezpečne upevnené ramennými popruhmi a rozkrokovým popruhom medzi nohami.
- ! NENECHÁVAJTE túto dojčenskú detskú autosedačku ani iné veci nepripútané alebo nezaistené vo vozidle, pretože nezaistená detská autosedačka môže v ostrej zákrute, pri prudkom zastavení alebo náraze vyletieť a môže spôsobiť zranenia cestujúcich.

VÝSTRAHA

- ! NIKDY nepoužívajte laná ani iné náhrady na zaistenie dojčenskej detskej autosedačky vo vozidle ani na zaistenie dieťaťa v nej.
- ! NEPOUŽÍVAJTE túto dojčenskú detskú autosedačku bez mäkkých textílií.
- ! Mäkké textílie sa nesmú vymieňať za žiadne iné okrem textílií odporúčaných výrobcom. Mäkké textílie predstavujú neoddeliteľnú súčasť charakteristických vlastností detskej autosedačky.
- ! Do tejto dojčenskej detskej autosedačky NEDÁVAJTE nič okrem odporúčaných vnútorných vankúšov.
- ! Uistite sa, že je dojčenská detská autosedačka nainštalovaná tak, že žiadna jej časť nezasahuje do priestoru pohybu pohyblivých sedadiel ani do pohybu a ovládacích prvkov dverí vozidla.
- ! Túto dojčenskú detskú autosedačku NEPOUŽÍVAJTE ďalej v prípade, že došlo k akémukoľvek nárazu, dokonca aj slabému. Okamžite ju vymeňte, pretože môže trpieť neviditeľným štrukturálnym poškodením v dôsledku nárazu.
- ! Keď sa tento modul detskej sedačky bežne nepoužíva, vyberte ho z auta spolu so základňou.
- ! Ohľadne otázok týkajúcich sa údržby, opravy a výmeny dielov sa obráťte na distribútora.
- ! Aby ste zabránili riziku vypadnutia, dieťa vždy zaisťujte pomocou detských popruhov, keď je dieťa umiestnené v module detskej sedačky a aj keď dojčenská detská autosedačka nie je vo vozidle.
- ! Pred prenášaním modulu detskej sedačky v ruke sa uistite, že je dieťa pripútané pomocou detských popruhov a že je rukoväť správne zaistená vo vertikálnej polohe.
- ! Aby ste predišli vážnemu poraneniu alebo smrti, NIKDY neumiestňujte modul detskej sedačky na vyvýšený povrch, keď je v ňom dieťa.
- ! Diely tejto dojčenskej detskej autosedačky sa nesmú mazať nijakým spôsobom.
- ! Dieťa v dojčenskej detskej autosedačke vždy zaisťujte, aj keď idete len na krátku cestu, pretože práve pri nich sa vyskytuje najviac nehôd.
- ! Dojčenskú detskú autosedačku NEPOUŽÍVAJTE dlhšie ako 5 rokov po jej zakúpení, pretože časom sa môžu zhoršiť vlastnosti dielov alebo vplyvom slnečného svetla a pri nehode by nemuseli poskytnúť primeranú ochranu.
- ! Túto dojčenskú detskú autosedačku uchovávajte mimo slnečného svetla, pretože môže byť pre pokožku dieťaťa príliš horúca. Pred vložením dieťaťa do dojčenskej detskej autosedačky sa jej vždy dotknite.

VÝSTRAHA

- ! Často kontrolujte, či nie sú vodiace prvky ISOFIX špinavé a v prípade potreby ich vyčistite. Spoľahlivosť môže byť ovplyvnená prenikaním nečistôt, prachu, častíc jedla atď.
- ! Do oblasti opornej nohy pred základňou NEUMIESTŇUJTE žiadne predmety.
- ! NEPOUŽÍVAJTE žiadne iné kontaktné záťažové body, ako sú uvedené v pokynoch a označené na dojčenskej detskej autosedačke.
- ! Nepoužívajte túto detskú autosedačku, ak detská autosedačka spadla z výraznej výšky, narazila na zem značnou rýchlosťou alebo nesie viditeľné známky poškodenia. Nezodpovedáme za výmenu, ak došlo k poškodeniu autosedačky za takýchto nezvyčajných podmienok. V prípade, že nastane niektorá z vyššie uvedených podmienok, musí sa zakúpiť nová autosedačka.
- ! Dojčenskú detskú autosedačku NEUMIESTŇUJTE tvárou smerujúcou dozadu na predné sedadlo s airbagom. Môže dôjsť k smrti alebo vážnemu zraneniu. Viac informácií nájdete v návode na obsluhu vozidla.
- ! NIKDY nepoužívajte dojčenskú detskú autosedačku z druhej ruky alebo dojčenskú detskú autosedačku, ktorej históriu nepoznáte, pretože môže mať poškodenú konštrukciu, čo môže ohrozovať bezpečnosť vášho dieťaťa.

Núdzová situácia

V prípade núdzovej situácie alebo nehody je najdôležitejšie, aby bolo o vaše dieťa ihneď postarané v rámci prvej pomoci a lekárskeho ošetrovania.

Informácie o výrobku

S prípojkami ISOFIX i-Size

1. Toto je Zosilnený detský zadržiavací systém i-Size. Je schválený podľa Predpisu OSN č. 129 na použitie v sedadle na sedenie pre vozidlá kompatibilné so systémom i-Size podľa toho, ako uvádzajú výrobcovia vozidiel v príručke používateľa vozidla.
2. V prípade pochybností sa obráťte na výrobcu zdokonaleného detského zadržiavacieho systému alebo predajcu.

S pásom vozidla

1. Toto je Univerzálny pásom držaný zosilnený detský zadržiavací systém. Je schválený podľa Predpisu OSN č. 129 na použitie predovšetkým na „univerzálnych miestach na sedenie“, ako sa uvádza výrobcami vozidla v návode na používanie vozidla.
2. V prípade pochybností sa obráťte na výrobcu zdokonaleného detského zadržiavacieho systému alebo predajcu.



Materiály

Plast, kov, textil

Patent č.

Patentová prihláška sa prerokúva

Vyberte si spôsob inštalácie

Obrázok pre inštaláciu	Vhodná pre
	Výška dieťaťa 40 - 85 cm/ Hmotnosť dieťaťa ≤ 13 kg (približne 1,5 ročné alebo mladšie)
	Výška dieťaťa: 40 - 85 cm/ Hmotnosť dieťaťa ≤ 13 kg Vek dieťaťa ≤ 18 mesiacov

i-Jemini je kompatibilný s výrobkami i-Base 2, i-Base lx 2, i-Base Advance a i-Base Encore. Informácie o použití s i-Base lx 2, i-Base Advance a i-Base 2 nájdete v príručkách k jednotlivým základniam.

Záležitosti týkajúce sa inštalácie

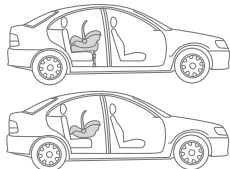
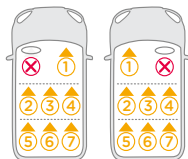
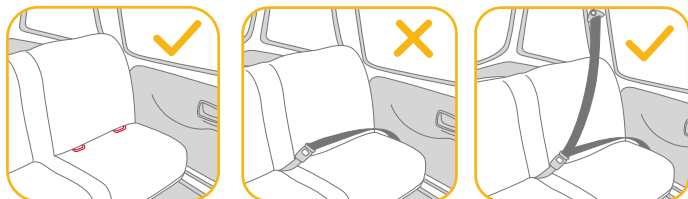

- ! Tento modul detskej sedačky je vhodný pre sedadlá vozidiel vybavené kotevnými bodmi i-Size ISOFIX so základňou.
- ! NEINŠTALUJTE túto zosilnenú dojčenskú detskú autosedačku na sedadlá vozidla, ktoré smerujú do boku alebo dozadu vzhľadom na smer pohybu vozidla.
- ! NEUMIESTŇUJTE zosilnenú dojčenskú detskú autosedačku na predné sedadlo s airbagom tvárou dozadu (chrbtom v smere jazdy), pretože môže dôjsť k smrti alebo vážnemu zraneniu. Viac informácií nájdete v návode na obsluhu vozidla.
- ! Odporúča sa inštalovať túto zosilnenú dojčenskú detskú autosedačku na zadné sedadlo vozidla.
- ! NEINŠTALUJTE túto zosilnenú dojčenskú detskú autosedačku na sedadlá vozidla, ktoré sú počas inštalácie pohyblivé.

Inštalácia v lietadle

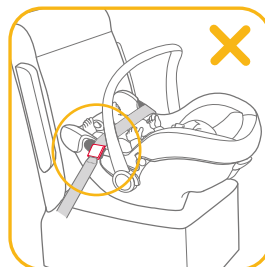
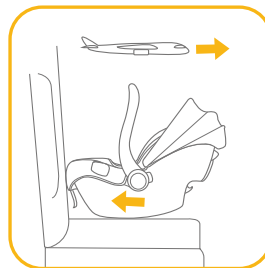

Vezmite do úvahy, že bezpečnosť dieťaťa sa pri nedodržaní pokynov uvedených v návode na inštaláciu a použitie nedá zaručiť.

- ! Vezmite do úvahy, že inštalácia detskej sedačky na sedadlo lietadla sa líši od inštalácie na sedadlo vozidla.
- ! Vezmite do úvahy, že 2-bodové pripavenie „bedrového pásu“ je dovolené len v lietadle.
- ! Upozorňujeme, že detská sedačka musí zostať pripavená pomocou bezpečnostného pásu na sedadle lietadla, aj keď sa v nej nik nenachádza.
- ! Upozorňujeme, že detská sedačka je určená len na použitie na sedadle pre cestujúcich, ktorého použitie oprávnila príslušná letecká spoločnosť.

- ! Výstraha - nepoužívajte detskú sedačku v priestore rozvinutia nafukovacieho vaku.
- ! Upozorňujeme, že detská sedačka smerujúca tvárou dozadu by sa mala inštalovať len na sedadle pre cestujúcich smerujúcim tvárou dopredu.

Spôsob inštalácie detskej sedačky pomocou bezpečnostného pásu sedadla v lietadle:

1. Detskú sedačku umiestnite opačne proti smeru letu na sedadlo pre cestujúcich.
 2. Zabezpečte, aby bola prenášacia rukoväť v najvyššej polohe.
 3. Umiestnite bezpečnostný pás do oboch svetlozelených vodiacich prvkov pásu.
 4. Zapnite bezpečnostný pás (postupujte podľa bezpečnostných pokynov leteckej spoločnosti).
 5. Uťahnite bezpečnostný pás potiahnutím za koniec pásu.
- ! Spona bezpečnostného pásu nesmie za žiadnych okolností ležať v svetlozelených vodiacich prvkoch pásu.

Vybratie:

Rozopnite bezpečnostný pás sedadla pre cestujúcich (postupujte podľa bezpečnostných pokynov leteckej spoločnosti).

Teraz môžete vybrať detskú sedačku zo sedadla pre cestujúcich.

Nastavenie rukoväte

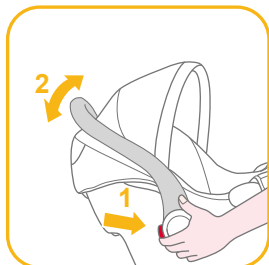
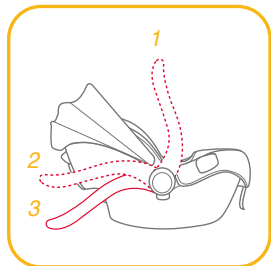

Rukoväť modulu detskej sedačky možno nastaviť do 3 polôh.

- ! Poloha na prepravu v aute, ruke alebo kočíku.

Ak chcete nastaviť rukoväť, stlačíte tlačidlá rukoväte na oboch stranách, aby ste ju uvoľnili, a potom otočíte rukoväťou do jednej zo 3 polôh, do ktorých zapadá s cvaknutím.

Inštalácia so základňou

pozrite si obrázky 1 - 13

1. Pripojte vodiace prvky ISOFIX ku kotevným bodom ISOFIX vozidla (pozrite si návod na obsluhu vozidla). 1 Vodiace prvky ISOFIX môžu ochrániť povrch sedadla vozidla pred roztrhnutím. Môžu tiež viesť prípojky ISOFIX.
 2. Rozložte opornú nohu z úložného priestoru. 2
 3. Roztiahnite prípojky ISOFIX stlačením nastavovacieho tlačidla ISOFIX a súčasným potiahnutím za prípojku. 3
 4. Stlačením nastavovacieho tlačidla ISOFIX nastavte prípojky ISOFIX. Zarovnajtie prípojky ISOFIX s vodiacimi prvkami ISOFIX a potom zacvaknite obe prípojky ISOFIX do kotevných bodov ISOFIX. 4
- ! Skontrolujte, či sú obe prípojky ISOFIX pevne pripojené ku kotevným bodom ISOFIX vozidla. Musia sa ozvať dve cvaknutia a farba indikátorov na oboch prípojkách ISOFIX musí byť úplne zelená. 4 -1
- ! Skontrolujte, či je základňa bezpečne nainštalovaná potiahnutím oboch prípojok ISOFIX.
5. Po umiestnení základne na sedadlo vozidla vyťahujte opornú nohu smerom nadol na podlahu. 5 Ak bude oporná noha nainštalovaná správne, indikátor opornej nohy zobrazí zelenú farbu. Pri nesprávnej inštalácii sa zobrazí červená farba. 5 -2
- Oporná noha má viac polôh. Keď indikátor opornej nohy zobrazí červenú farbu, znamená to, že je oporná noha v nesprávnej polohe.
- ! Skontrolujte, či je oporná noha v plnom kontakte s podlahovým panelom vozidla.

- ! Stisnite nastavovacie tlačidlo opornej nohy a potom skráťte opornú nohu smerom nahor. 5 -1
- 6. Úplne zostavená základňa je zobrazená na obrázku 6.
- ! Prípojky ISOFIX musia byť pripojené a zaistené na kotevných bodoch ISOFIX. 6 -1
- ! Oporná noha musí byť správne nainštalovaná so zelenou farbou indikátora. 5 -2
- ! Nainštalujte zosilnenú detskú autosedačku na zadné sedadlo vozidla a potom do nej dajte dieťa.
- 7. Zatlačte zosilnenú detskú autosedačku do základne 7. Keď bude zosilnená detská autosedačka zaistená, indikátor zosilnenej detskej autosedačky zobrazí zelenú farbu. 8
- ! Zosilnenú detskú autosedačku možno inštalovať a uvoľniť, LEN keď je v režime smerovania tvárou dozadu.
- 8. Stlačte tlačidlo otáčania, aby ste sedačku otočili pre jednoduchšie bočné nakladanie/vykládanie dieťaťa. 9
- ! Otočte zosilnenú detskú autosedačku do polohy tvárou smerom dozadu. Indikátor zosilnenej detskej autosedačky zobrazí zelenú farbu. 10
- 9. Ak budete chcieť zosilnenú detskú autosedačku uvoľniť, najprv z nej vyberte dieťa. Potiahnite uvoľňovacie tlačidlo detskej autosedačky 11 -1 a potom ju zdvihnite nahor 11 -2.
- 10. Ak chcete vybrať základňu zo sedadla vozidla, najprv stlačte sekundárne zaistovacie tlačidlá 12 -1 a potom, pred vybratím základne zo sedadla vozidla, stlačte uvoľňovacie tlačidlá ISOFIX 12 -2 na prípojkách ISOFIX. 12
- 11. Na účely prepravy stlačte nastavovacie tlačidlo ISOFIX a zasuňte prípojky ISOFIX späť do skladovacej polohy. 13

Nastavenie výšky opierky hlavy a ramenných popruhov

pozrite si obrázky 14 - 17

Skontrolujte, či sú ramenné popruhy nastavené v správnej výške. Vyberte si správny pár ramenných popruhov podľa výšky dieťaťa.

- ! Spodná časť opierky hlavy musí byť zarovnaná s najvyšším bodom ramena dieťa, ako je to znázornené 14, ale nie nad líniou ramena. 15
- ! Ak nebudú ramenné popruhy v správnej výške, dieťa môže v prípade havárie vyletieť zo zosilnenej dojčenskej detskej autosedačky.

Stlačte páčku na nastavenie opierky hlavy 16 a súčasne vytiahnite alebo zatlačte opierku hlavy, kým nezapadne do jednej zo 7 polôh. Polohy opierky hlavy sú zobrazené ako 17

Zaistenie dieťaťa v zosilnenej dojčenskej detskej autosedačke

pozrite si obrázky 18 - 23

Poznámka

1. Dojčenská vložka slúži na ochranu dieťaťa. Deti, ktorých výška je menej ako 60 cm, môžu používať dojčenskú vložku.
2. Pred použitím tejto vložky pridajte penový klin. 18
3. Keď je dieťa umiestnené v sedačke, skontrolujte, či sú ramenné popruhy nastavené v správnej výške.



Keď sa už ramená dieťaťa neopierajú pohodlne, odstráňte telovú časť dojčenskej vložky.

1. Stlačte a podržte tlačidlo na nastavenie popruhov, zároveň úplne vytiahnite dva ramenné popruhy zosilnenej dojčenskej detskej autosedačky. 19
2. Sponu popruhov odistite stlačením červeného tlačidla. 20
3. Dieťa vložte do modulu detskej sedačky a zaistite sponu. 21 a 22
4. Ramenné popruhy dotiahnite potiahnutím za nastavovací popruh. 23

Odpojenie plátenej striešky a čalúnenia sedačky

pozrite si obrázky 24 - 29

Ak budete chcieť znova nasadiť mäkké textilie, postupujte podľa vyššie uvedených krokov v opačnom poradí.

Inštalácia bez základne

pozrite si obrázky 30 - 37

- ! NEINŠTALUJTE tento modul detskej sedačky na sedadlá vozidla s bedrovými pásmi. 30
 - ! Tento modul detskej sedačky je vhodný len pre sedadlá vozidiel s 3-bodovým navíjacím bezpečnostným pásom. 31
1. Položte modul detskej sedačky na sedadlo vozidla v mieste, kde ho chcete dať. Vytiahnite bezpečnostný pás vozidla a zaistite ho do pracky vozidla a bedrový pás vozidla prevlečte cez bočné vodiace lišty modulu detskej sedačky. 32
 - ! Modul detskej sedačky sa nesmie používať, ak je spona bezpečnostného pásu vozidla (samičí koniec spony) príliš dlhá na pevné ukotvenie modulu detskej sedačky. 32 -2
 2. Šikmý pás presuňte cez zadnú vodiacu lištu. 33
 3. Ramenný pás vozidla potiahnite, aby ste modul detskej sedačky pritiahli tesne a pevne. 34
 4. Pri inštalácii modulu detskej sedačky musí byť vodorovná rýska, ktorá je na ňom vyznačená, vo vodorovnej polohe voči zemi. 35
 - ! Čo najviac napnite bezpečnostný pás vozidla, pričom skontrolujte, či nie je príliš voľný alebo skrútený.
 - ! Po inštalácii modulu detskej sedačky vždy skontrolujte, či sú pásy vozidla vedené správne a či sú bezpečne upevnené v sponě vozidla. 36
 5. Strieška sa môže úplne rozložiť, aby čo najviac chránila dieťa pred slnkom. Stačí rozopnúť zips a potom vytiahnuť striešku smerom dopredu. 37

Použitie s kočikmi

pozrite si obrázky 38 - 47

Zosilnená dojčenská detská autosedačka je navrhnutá na pripavenie k určitým modelom kočikov Joie so špeciálnou podložkou, držadlom alebo lýtkovou opierkou.

- ! Pred zakúpením kočíka skontrolujte, či sa do neho dá namontovať dojčenská detská autosedačka.
- ! V prepravnom systéme nikdy nesmie byť naraz viac ako jedno dieťa.
- ! Pred montážou zosilnenej dojčenskej detskej autosedačky zabrzdite kočík.
- ! Skontrolujte, či sú časti použité na upevnenie zosilnenej dojčenskej detskej autosedačky bezpečne upevnené na kočíku.
- ! Sklopte operadlo sedačky kočíka do najnižšej polohy.

Použitie s kočikmi Joie

Ak chcete namontovať zosilnenú dojčenskú detskú autosedačku na kočíky Joie, postupujte podľa týchto krokov:

1. Zosilnenú detskú autosedačku vložte do kočíka tak, aby zárezy v hojdacích častiach prechádzali ponad okraj držadla, podnosu alebo lýtkovej opierky. Zosilnená detská autosedačka potom automaticky zapadne na svoje miesto. 38 & 39 & 40 & 41
- ! Ak má držadlo textilný poťah, najprv rozopnite suchý zips na kryte držadla. 40 -1
- ! Na kočíku so špeciálnou lýtkovou opierkou nastavte lýtkovú opierku do zvislej polohy, rozopnite suchý zips a potom nadvihnite textilný poťah. 41 -1
2. Na upevnenie zosilnenej detskej autosedačky použite popruhy na oboch stranách kočíka. 42 & 43 & 44

! Skúste potiahnuť zosilnenú detskú autosedačku smerom nahor, aby ste skontrolovali, či je správne namontovaná.

Ak chcete odmontovať zosilnenú detskú autosedačku, uvoľnite z nej popruhy, potiahnutím rukoväte na uvoľnenie kočíka nahor uvoľnite zosilnenú detskú autosedačku z podnosu, držadla alebo lýtkovej opierky a potom vyberte zosilnenú detskú autosedačku z kočíka. Pozrite si 45 & 46 & 47.

Starostlivosť a údržba

- ! Po vybratí penového klinu z vložky ho uložte niekam mimo dosahu dieťaťa.
- ! Umývajte kryt sedačky a vnútorné čalúnenie studenou vodou s teplotou pod 30 °C.
- ! Nežehlite mäkké textilie.
- ! Mäkké textilie nebielte ani chemicky nečistite.
- ! Na umývanie modulu detskej sedačky alebo základne nepoužívajte nezriedené čistiace prostriedky, benzín ani iné organické rozpúšťadla. Môže to spôsobiť poškodenie zosilnenej dojčenskej detskej autosedačky.
- ! Neskrúcajte kryt sedačky ani vnútorné čalúnenie pri pokuse o ich vysušenie. Mohlo by to na poťahu sedačky a čalúnení zanechať zvrásnenie.
- ! Kryt sedačky a vnútorné čalúnenie zaveste do tieňa, aby sa vysušili.
- ! Ak sa táto zosilnená dojčenská detská autosedačka dlhšie nepoužíva, vyberte ju zo sedadla vozidla. Zosilnenú dojčenskú detskú autosedačku dajte na chladné a suché miesto a niekde, kde sa k nej vaše dieťa nedostane.

SL

Dobrodošli pri znamki Joie™

Kupili ste visokokakovosten certificiran in varen sistem za zadrževanje otrok. Ta izdelek je primeren za uporabo za otroke z višino do 85 cm in težo do 13kg.

Natančno preberite ta navodila za uporabo in upoštevajte korake za namestitev, saj je to EDINI način, da svojega otroka zaščitite pred resnimi telesnimi poškodbami ali smrtjo v primeru nesreče in mu zagotovite udobje v času uporabe.

Ta navodila za uporabo shranite za kasnejšo uporabo.

Potrdite

Za uporabo tega ojačanega sistema za zadrževanje otrok skladno s Pravilnikom ZN št. 129 mora otrok izpolnjevati naslednje zahteve. Višina otroka 40 cm-85cm/ teža otroka ≤ 13kg. Pred namestitvijo in uporabo izdelka preberite vsa navodila v tem priročniku.

! POMEMBNO: SHRANITE ZA POZNEJŠO UPORABO. NATANČNO PREBERITE.

Priročnik z navodili hranite v predalu za shranjevanje na dnu podnožja oziroma v notranjosti prevlek sedeža.

Informacije o garanciji najdete na spletnem mestu joiebaby.com



Seznam delov

- | | | | |
|----|---------------------------------|----|--|
| 1 | Opora za glavo | 15 | Zadnje vodilo |
| 2 | Sedežna blazina | 16 | Gumb za sprostitvev z vozička B |
| 3 | Gumb za sprostitvev z vozička A | 17 | Gumb za obračanje lupinice |
| 4 | Stransko vodilo | 18 | Gumb za nastavitvev ISOFIX |
| 5 | Vložek za dojenčke | 19 | Indikator varne uporabe |
| 6 | Prilagoditveni trak | 20 | Podporna noga |
| 7 | Gumb za nastavitvev pasov | 21 | Gumb za nastavitvev podporne noge |
| 8 | Ramenski varnostni pas | 22 | Predal za shranjevanje navodil za uporabo |
| 9 | Držalo strehice | 23 | Priključek ISOFIX |
| 10 | Strehica | 24 | Gumb za sprostitvev sistema za zadrževanje otrok |
| 11 | Priključki za varnostni pas | 25 | Vodila ISOFIX |
| 12 | Sponka varnostnega pasu | | |
| 13 | Ročaj | | |
| 14 | Gumb na ročaju | | |

Prepričajte se, da noben del ne manjka. Če kar koli manjka, se obrnite na prodajalca.

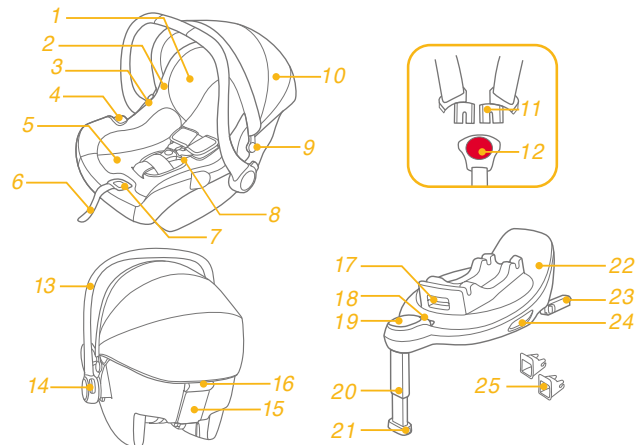

*Podnožje i-Base Encore je naprodaj ločeno.

OPOZORILO

- ! Pred nakupom te lupinice preverite, ali jo lahko ustrezno namestite v vozilo.
- ! NOBENA lupinica ne more zagotavljati popolne zaščite pred poškodbami v primeru nezgode. Vendar se s pravilno uporabo lupinice zmanjša nevarnost hudih poškodb ali smrti otroka.
- ! Za uporabo te lupinice, v skladu s standardom ECE R129/03, morajo biti izpolnjene naslednje zahteve.
i-Jemini: Višina otroka: 40–85 cm, teža otroka: ≤ 13 kg (približno 1,5 leta star ali mlajši).
- ! Vsi trakovi lupinice morajo biti napeti in ne smejo biti zviti.
- ! Te lupinice NE nameščajte brez upoštevanja teh navodil, sicer lahko resno ogrozite otrokovo varnost, kar lahko povzroči hude poškodbe ali smrt.
- ! Otroka NIKOLI ne pustite v tej lupinice brez nadzora.
- ! Te lupinice NE spreminjajte in ne uporabljajte s sestavnimi deli drugih proizvajalcev.
- ! Lupinice NE uporabljajte, če manjka del ali je poškodovan.
- ! Otrok naj NE nosi (pre)velikih oblačil, sicer ga trakovi ramenskega varnostnega pasu in mednožni trak ne bodo pravilno in varno držali.
- ! Te lupinice in drugih predmetov v vozilu NE puščajte nepripravi ali nepripravi, ker bi se nepripravi ojačani sistem za zadrževanje otrok med vožnjo skozi oster ovinek, ob nenadni zaustavitvi vozila ali trka lahko premetaval in poškodoval potnike.
- ! Vzratno obrnjene lupinice NE nameščajte na sprednji sedež, ki je opremljen z zračno blazino. To lahko povzroči hude poškodbe ali smrt. Za več informacij glejte navodila za uporabo vozila.

OPOZORILO

- ! Za pritrditev lupinice v vozilo ali namestitev otroka v lupinico NIKOLI ne uporabljajte vrvi ali drugih nadomestkov.
- ! Lupinice NE uporabljajte brez mehkih izdelkov.
- ! Uporabljajte samo mehke dele, ki jih je priporočil proizvajalec. Mehki izdelki so sestavni del funkcionalnosti lupinice.
- ! Z lupinico NE uporabljajte notranjega oblazinjenja, ki ga ni priporočil proizvajalec.
- ! Lupinico namestite tako, da noben njegov del ne ovira premikanja sedežev ali odpiranja in zapiranja vrat vozila.
- ! Lupinice NE uporabljajte, če je bila izpostavljena kakršni koli nezgodi, tudi manjši. Sistem takoj zamenjajte, saj je nezgoda lahko povzročila konstrukcijsko poškodbo, ki morda ni vidna.
- ! Če nosila za otroka dlje časa ne boste uporabljali, ga s podnožjem odstranite s sedeža vozila.
- ! Glede vzdrževanja, popravila in zamenjave delov se posvetujte z distributerjem.
- ! Otroka pri namestitvi v nosilo vedno pripnite z otroškim varnostnim pasom, tudi če lupinica ni v vozilu, ter tako preprečite, da bi padel iz njega.
- ! Preden nosilo za otroka dvignete, zagotovite, da je otrok pripet z otroškim varnostnim pasom in da je ročaj pravilno zaklenjen v navpičnem položaju.
- ! Da preprečite hude poškodbe ali smrt, nosila za otroka NIKOLI ne odlagajte na visoke površine, ko je otrok v njem.
- ! Delov lupinice z ničimer ne mažite.
- ! Otroka v lupinici vedno privežite z varnostnim pasom, tudi ob kratkih vožnjah, saj so prav na teh nezgode najbolj pogoste.
- ! Te lupinice NE uporabljajte več kot 5 let od datuma nakupa, saj se lahko kakovost delov sčasoma oziroma zaradi izpostavljenosti soncu poslabša, zaradi česar v morebitni nesreči ne bodo ustrezno zaščitili otroka.
- ! Lupinice ne izpostavljajte sončni svetlobi, ker se lahko preveč segreje in postane prevroča za otrokovo kožo. Vedno z roko preverite temperaturo lupinice, preden vanj namestite otroka.

OPOZORILO

- ! Vodila ISOFIX redno preverjajte zaradi morebitne umazanije in jih po potrebi očistite. Zanesljivost se lahko zmanjša z vdorom umazanije, prahu, delcev hrane itd.
- ! Na predel podporne noge, pred podnožje, NE postavljajte nobenih predmetov.
- ! VEDNO uporabljajte le nosilne stične točke, opisane v navodilih in označene na lupinici.
- ! Tega sistema za zadrževanje otrok ne uporabljajte, če je padel z velike višine, je zadel ob tla z veliko hitrostjo oziroma ima vidne znake poškodb. Izdelka ne zamenjamo, če je bila lupinica poškodovana zaradi teh pogojev. Če se pojavi katero koli navedeno stanje, morate kupiti novo lupinico.
- ! NIKOLI ne uporabljajte lupinice iz druge roke ali z neznanim poreklom, ker ima lahko konstrukcijske poškodbe, ki ogrožajo otrokovo varnost.

V nujnem primeru

V nujnem primeru ali v primeru nesreče je pomembno, da otroku takoj nudite prvo pomoč in obiščete zdravnika.

Informacije o izdelku

S priključki i-Size ISOFIX



1. To je izboljšani sistem za zadrževanje otrok i-Size. V skladu z Uredbo ZN št. 129 je homologiran za uporabo na sedežih vozila, za katera proizvajalec vozila v navodilih za uporabo vozila navaja, da so združljivi s standardom i-Size.
2. Če ste v dvomih, se obrnite na proizvajalca ali prodajalca ojačanega sistema za zadrževanje otrok.

S pasom vozila

1. To je univerzalen izboljššan sistem za zadrževanje otrok s pasom. Odoben je v skladu s predpisom ZN št. 129 za primarno uporabo na »univerzalnih sedežih«, kot to označijo proizvajalci vozila v uporabniškem priročniku vozila.
2. Če ste v dvomih, se obrnite na proizvajalca ali prodajalca ojačanega sistema za zadrževanje otrok.

Materiali Plastika, kovina, tkanina
Št. patenta V postopku pridobitve patenta

Izberite svojo namestitev

Slika za namestitev	Primerno za
	Višina otroka 40–85 cm/ teža otroka ≤ 13 kg (otrok, star približno 1,5 leta ali mlajši)
	Višina otroka 40–85cm/ Teža otroka ≤ 13 kg Starost otroka ≤ 18 mesecev

i-Jemini je združljiv s podnožji i-Base 2, i-Base lx 2, i-Base Advance in i-Base Encore. Za uporabo s podnožji i-Base lx 2, i-Base Advance in i-Base 2 glejte priročnik za navodili posameznega podnožja.

Opozorila glede namestitve

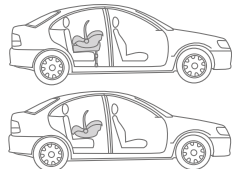
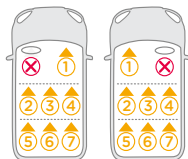
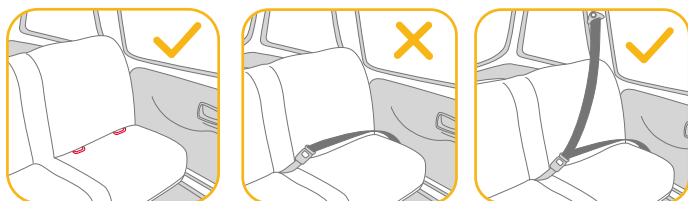

- ! To nosilo za otroka je primerno za sedeže vozila s pritrdilnim točkami i-Size ISOFIX z nosilcem.
- ! Te lupinice NE nameščajte na sedeže vozila, ki so obrnjeni vstran ali nazaj glede na smer vožnje.
- ! Nazaj obrnjenega ojačanega sistema za zadrževanje otrok NE nameščajte na sprednji sedež, ki je opremljen z zračno blazino, ker so možne hude poškodbe ali smrt. Za več informacij glejte navodila za uporabo vozila.
- ! Ojačani sistem za zadrževanje otrok je priporočljivo namestiti na zadnji sedež vozila.
- ! Te lupinice NE nameščajte na sedeže vozila, ki se med namestitvijo lahko premikajo.

Namestitev v letalu

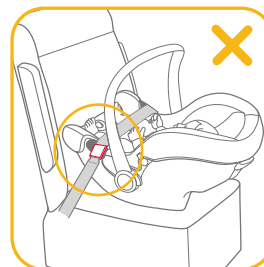
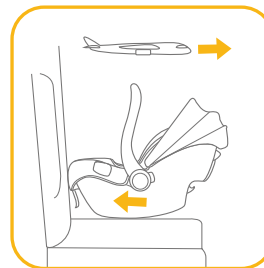

Upoštevajte, da otrokova varnost ni zagotovljena, če ne upoštevate navodil za namestitev in uporabo.

- ! Upoštevajte, da se namestitev nosila za otroka na letalski sedež razlikuje od namestitve na avtomobilski sedež.
- ! Namestitev z 2-točkovnim trebušnim pasom je dovoljena le v letalu.
- ! Upoštevajte, da mora biti nosilo za otroka pripeto na sedežu letala, tudi kadar otroka ni v njem.
- ! Upoštevajte, da je nosilo za otroka dovoljeno uporabljati le na potniških sedežih, ki jih je odobrila letalska družba.

- ! Nosila za otroka ne namestite v območje delovanja zračne blazine.
- ! Nosilo za otroka namestite obrnjeno nazaj samo na potniških sedežih, obrnjenih naprej.

Način namestitve otroškega sedeža z varnostnim pasom na letalu:

1. Nosilo za otroka namestite v nasprotni smeri leta na potniški sedež.
 2. Ročaj za prenašanje naj bo v skrajnem zgornjem položaju.
 3. Varnostni pas namestite v obe svetlo zeleni vodili za pas.
 4. Varnostni pas zaprite (upoštevajte varnostna navodila letalske družbe).
 5. Varnostni pas zategnite, tako da povlečete konec pasu.
- ! Sponka varnostnega pasu ne sme pod nobenim pogojem ležati znotraj svetlo zelenih vodil za pas.

Odstranjevanje:

Odprite varnostni pas na potniškem sedežu (upoštevajte varnostna navodila letalske družbe).

Sedaj lahko otroški sedež vzamete s potniškega sedeža.

Nastavitev ročaja

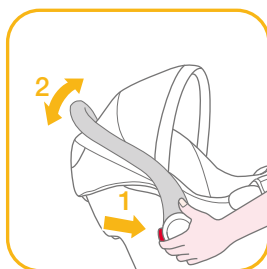
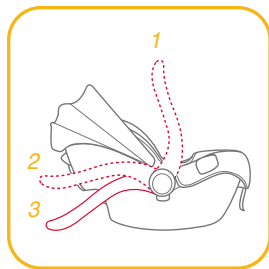

Ročaj nosila za otroka omogoča 3 položaje.

- ! Položaj za vožnjo v vozilu, ročno prenašanje ali vožnjo z vozičkom. Če želite nastaviti ročaj, pritisnite gumba na obeh straneh ročaja, da ga sprostite, in ga nato pomaknite v katerega koli od 3 položajev, tako da se zaskoči.

Namestitev z nosilcem

Glejte slike 1 - 13

1. Vodili ISOFIX pritrдите na sidrne točke ISOFIX vozila (glejte navodila za uporabo vozila). 1 Vodili ISOFIX lahko zaščitita površino sedeža vozila pred raztrganjem. Nanju lahko nastavite tudi priključka ISOFIX.
2. Izvlecite podporno nogo iz prostora za shranjevanje. 2
3. Razširite priključka ISOFIX tako, da pritisnete gumb za nastavitev ISOFIX in izvlečete posamezen priključek. 3
4. Pritisnite gumb za nastavitev ISOFIX, če želite nastaviti priključke ISOFIX. Poravnajte priključka ISOFIX z vodiloma ISOFIX in nato pritrдите oba priključka ISOFIX v pritrdilni točki ISOFIX, tako da se zaskočita. 4
- ! Zagotovite, da sta oba priključka ISOFIX dobro pritrjena na držala ISOFIX vozila. Slišati morate dva klika in indikatorja na obeh priključkih ISOFIX morata biti popolnoma zelena. 4 -1
- ! Povlecite priključka ISOFIX, da preverite, ali je podnožje varno pritrjeno.
5. Ko je nosilec nameščen na sedež vozila, iztegnite podporno nogo do tal. 5 Ko je podporna noga pravilno nameščena, je indikator podporne noge prikazan zeleno. Indikator je prikazan rdeče, če podporna noga ni pravilno nameščena. 5 -2

Podporna noga ima mnogo položajev. Če indikator podporne noge sveti rdeče, pomeni, da je podporna noga v napačnem položaju.

- ! Podporna noga se mora popolnoma dotikati tal vozila.
- ! Pritisnite gumb za nastavev podporne noge in jo potisnite navzgor, da jo skrajšate. **5 -1**
- 6. Popolnoma sestavljen nosilec je prikazan na sliki **6**.
- ! Priključka ISOFIX morata biti pritrjena in fiksirana na pritrdilnih točkah ISOFIX. **6 -1**
- ! Podporna noga mora biti pravilno nameščena in indikator mora svetiti zeleno. **5 -2**
- ! Izboljšani sistem za zadrževanje otrok namestite na zadnji sedež vozila, nato otroka namestite v izboljšani sistem.
- 7. Izboljšani sistem za zadrževanje otrok potisnite navzdol na podnožje **7**. Če je izboljšani sistem za zadrževanje otrok varno pritrjen, bo indikator zelene barve. **8**
- ! Izboljšani sistem za zadrževanje otrok lahko namestite in sprostite SAMO v načinu usmerjenosti nazaj.
- 8. Z vrtljivim gumbom lahko sedež obrnete in tako otroka lažje vzamete iz avta ali položite v avto. **9**
- ! Izboljšani sistema za zadrževanje otrok zasučite v položaj, da bo obrnjen nazaj. Indikator sistema bo zelen. **10**
- 9. Da sprostite izboljšani sistem za zadrževanje otrok, najprej ven vzemite otroka. Povlecite gumb za sprostitev sistema za zadrževanje otrok **11 -1**, nato sistem za zadrževanje dvignite **11 -2**.
- 10. Če želite odstraniti podnožje s sedeža vozila, najprej pritisnite gumba za sekundarni zaklep **12 -1** in nato gumba za sprostitev ISOFIX **12 -2** na priključkih ISOFIX, šele nato podnožje odstranite s sedeža vozila. **12**
- 11. Za transportiranje pritisnite gumb za nastavev ISOFIX in priključka ISOFIX potisnite nazaj v položaj za shranjevanje. **13**

Nastavljanje višine

opore za glavo in ramenskih varnostnih pasov

Glejte slike **14 - 17**

Preverite, ali sta ramenska varnostna pasova nastavljena na ustrezno višino. Izberite ustrezni par rež za ramenska varnostna pasova, ki se prilaga otrokovi višini.

! Dno naslona za glavo mora biti poravnano z najvišjo točko otrokovih ramen (prikazano kot **14**), vendar ne nad linijo ramen. **15**

! Če ramenska varnostna pasova nista na ustrezni višini, lahko otrok v primeru trčenja pade iz ojačanega sistema za zadrževanje otrok.

Stisnite ročico za nastavev opore za glavo **16**, medtem pa dvignite ali navzdol potisnite oporo za glavo, dokler se ne zaskoči v enem izmed 7 položajev. Položaji opore za glavo so prikazani na sliki **17**

Nameščanje otroka v ojačan sistem za zadrževanje otrok

Glejte slike 18 - 23

Opomba

1. Vložek za dojenčke je namenjen zaščititi otrok. Vložek za dojenčke je primeren za uporabo pri otrocih, manjših od 60 cm.
2. Pred uporabo vložka dodajte penasto zagozdo.
3. Ko otroka namestite v lupinico, se prepričajte, ali sta ramenska varnostna pasova na ustrezni višini.



Ko se otrokova ramena ne prilagajajo več izdelku, odstranite predel za telo pri vložku za dojenčka.

1. Medtem ko pritiskate gumb za prilagoditev varnostnega pasu, iz lupinice popolnoma izvlecite oba ramenska varnostna pasova.
2. S pritiskom rdečega gumba odprite sponko varnostnih pasov.
3. Posedite otroka v nosilo za otroka in zapnite sponko.
4. Zategnite ramenska varnostna pasova, tako da povlečete prilagoditveni trak.

Odstranjevanje strehice in sedežne blazine

Glejte slike 24 - 29

Za ponovno namestitev mehkih izdelkov izvedite predhodno navedene korake v obratnem vrstnem redu.

Namestitev brez nosilca

Glejte slike 30 - 37

- ! Tega nosila za otroka NE nameščajte na sedeže vozila s trebušnimi varnostnimi pasovi.
- ! To nosilo za otroka je primerno samo za namestitev na sedeže vozila s 3-točkovnim varnostnim pasom z navijalom.
- 1. Nosilo za otroka položite na sedež vozila, kjer ga želite namestiti. Izvlecite varnostni pas vozila in ga pripnite v sponko varnostnega pasu v vozilu, pri čemer vstavite trebušni varnostni pas vozila v stranski vodili nosila za otroka.
- ! Nosila za otroka ni mogoče uporabiti, če je sponka varnostnega pasu vozila (ženski del sponke) predolga za varno pritrditev nosila za otroka.
- 2. Diagonalni pas vstavite v zadnje vodilo.
- 3. Povlecite ramenski varnostni pas vozila, da temeljito in varno pritrdite nosilo za otroka.
- 4. Uravnavna linija na nosilu za otroka mora biti poravnana s tlemi, ko je nosilo za otroka nameščeno.
- ! Varnostni pas v vozilu čimbolj zategnite in preverite, da ni razrahljan ali zvit.
- ! Ko namestite nosilo za otroka, vedno preverite, ali so pasovi v vozilu pravilno speljani in varno pritrjeni v sponko vozila.
- 5. Strehica je lahko povsem odprta, tako da otroka povsem zaščititi pred sonce. Enostavno odprite kavelj in nato strehico povlecite naprej.

Uporaba z otroškimi vozički

Glejte slike 38 - 47

Vaša lupinica je zasnovana za pritrditev na določene modele otroških vozičkov Joie, ki so opremljeni s posebnim pladnjem, naslonom za roko ali podporo za meča.

- ! Pred nakupom se prepričajte, ali lahko lupinico namestite na otroški voziček.
- ! Istočasno je lahko v potovalnem sistemu samo en otrok.
- ! Pred nameščanjem lupinice aktivirajte zavoro na vozičku.
- ! Preverite, ali so deli, s katerimi se pritrdi lupinica, varno pritrjeni na vozičku.
- ! Sedež otroškega vozička nagnite nazaj v najnižji položaj.

Uporaba z otroškimi vozički Joie

Za namestitve lupinice na otroške vozičke Joie upoštevajte naslednje korake:

1. Sistem za zadrževanje otrok namestite na otroški voziček, tako da se zareze na saneh prilegajo robu naslona za roke, pladnju ali podpori za meča. Sistem za zadrževanje otrok se bo nato samodejno zaskočil na mesto. 38 & 39 & 40 & 41
- ! Če je naslon za roke opremljen z blagom, s pomočjo ježka najprej snemite blago. 40 -1
- ! Če je otroški voziček opremljen s posebno podporo za meča, slednjo nastavite v navpični položaj, odprite ježka in nato dvignite blago. 41 -1
2. Sistem za zadrževanje otrok pritrdite s trakovi na obeh straneh otroškega vozička. 42 & 43 & 44
- ! Izboljšani sistem za zadrževanje otrok povlecite navzgor in tako preverite, ali je pravilno nameščen.

Če želite izboljšani sistem za zadrževanje otrok odstraniti, sprostite trakove na izboljšanem sistemu za zadrževanje otrok, ročaj za sprostitev vozička povlecite navzgor, da izboljšani sistem za zadrževanje otrok sprostite s pladnja, naslona za roke ali podpore za meča, in nato izboljšani sistem za zadrževanje otrok dvignite z vozička. Glejte 45 & 46 & 47.

Nega in vzdrževanje

- ! Ko iz vložka odstranite penasto zagozdo, jo shranite tako, da je nedosegljiva otrokom.
- ! Sedežno prevleko in notranje podloge operite s hladno vodo pri temperaturi pod 30 °C.
- ! Mehkih delov ne likajte.
- ! Mehkih delov ne belite in jih ne čistite s kemičnim čiščenjem.
- ! Nosila za otroka ali podnožja ne čistite z nerazredčenimi čistili, bencinom ali drugimi organskimi topili. V nasprotnem primeru lahko lupinico poškodujete.
- ! Sedežne prevleke in notranjega blazinjenja ne ožemajte. Lahko bi ostala zmečkana.
- ! Sedežno prevleko in notranje blazinjenje posušite tako, da ju obesite na senčnem mestu.
- ! Če nosila za otroka dlje časa ne boste uporabljali, ga skupaj s podnožjem odstranite s sedeža vozila. Lupinico shranite v hladnem in suhem prostoru, kamor otrok nima dostopa.

TR Joie™'ye Hoş Geldiniz

Yüksek kaliteli, tam sertifikalı bir geliştirilmiş çocuk koltuğu satın aldınız. Bu ürün, boy ve kilosu 85cm ve 13kg'a kadar olan çocukların kullanımı için uygundur.

Talimat Kılavuzunu dikkatlice okuyun ve kurulum adımlarını izleyin, çünkü bir kaza durumunda çocuğunuzu yaralanmalara veya ölmesine karşı korumanın TEK yolu budur ve bu ürünü kullanırken çocuğunuza konfor sağlar.

Bu talimat kılavuzunu ileride başvurmak için saklayın.

Lütfen onaylayın

Bu Joie geliştirilmiş bebek/çocuk koltuğunu 129 No'lu BM Yönetmeliğine göre kullanmak için, çocuğunuzun aşağıdaki gereklilikleri karşılaması gerekir.

Çocuğun boyu 40cm-85cm/ Çocuğun kilosu≤13kg
Lütfen ürünü takmadan ya da kullanmadan önce bu kılavuzdaki tüm talimatları okuyun.

! ÖNEMLİ: İLERİDE BAŞVURMAK İÇİN SAKLAYIN. LÜTFEN DİKKATLİCE OKUYUN.

Lütfen kullanım kılavuzunu, tabanın altında veya koltuk kılıfının içindeki eşya saklama bölümünde saklayın.

Garanti bilgileri için lütfen joiebaby.com adresindeki web sitemizi ziyaret edin.



Parça Listesi

- | | | | |
|----|--|----|--|
| 1 | Baş Desteği | 15 | Arka Kılavuz |
| 2 | Koltuk Minderi | 16 | Bebek Arabasına Sabitleme Açma Düğmesi B |
| 3 | Bebek Arabasına Sabitleme Açma Düğmesi A | 17 | Bebek Taşıyıcı Döndürme Düğmesi |
| 4 | Yan Kılavuz | 18 | ISOFIX Ayar Düğmesi |
| 5 | Bebek Eklentisi | 19 | Güvenli kullanım göstergesi |
| 6 | Ayar Kayışı | 20 | Yük Ayağı |
| 7 | Kemer Seti Ayarı Düğmesi | 21 | Yük Ayağı Ayar Düğmesi |
| 8 | Omuz Kemeri | 22 | Kullanım Kılavuzu Saklama Bölmesi |
| 9 | Gölgelik Montaj Parçası | 23 | ISOFIX Bağlayıcı |
| 10 | Tente | 24 | Çocuk Koltuğu Serbest Bırakma Düğmesi |
| 11 | Kayış Bağlayıcılar | 25 | ISOFIX Kılavuzları |
| 12 | Kayış Tokası | | |
| 13 | Kulp | | |
| 14 | Kulp Düğmesi | | |

Lütfen herhangi bir eksik parça olmadığından emin olun. Lütfen herhangi bir eksik varsa satıcıyla iletişime geçin.

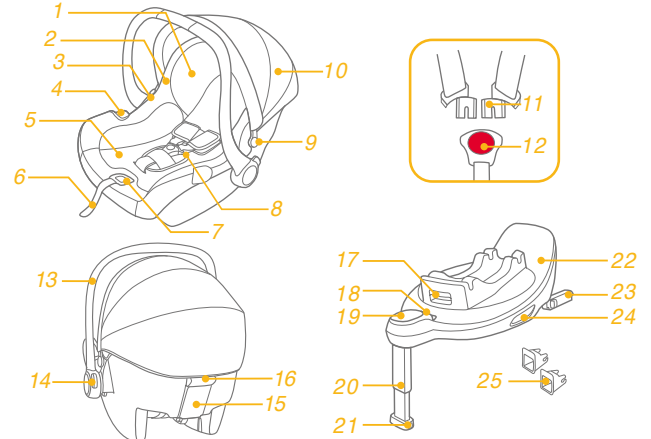

*i-Base Encore ayrıca satılır.

UYARI

- ! Aracınıza düzgün biçimde kurulabildiğinden emin olmak için lütfen bu çocuk koltuğunu satın almadan önce kontrol edin.
- ! HİÇBİR çocuk koltuğu kaza halinde tam koruma garanti edemez. Ancak bu çocuk koltuğunun doğru kullanımı, çocuğunuzun ciddi yaralanma veya ölüm riskini azaltacaktır.
- ! ECE R129/03 Yönetmeliğine göre bu çocuk koltuğunu kullanmak için çocuğunuzun aşağıdaki gereklilikleri karşılaması gerekir.
i-Jemini: Çocuğun boyu 40-85 cm/ Çocuğun kilosu \leq 13 kg; (yaklaşık 1,5 yaş veya altı).
- ! Çocuk koltuğunun tüm kemerleri sıkılmalıdır ve bükülmemelidir.
- ! Bu çocuk koltuğunu, bu kılavuzda yer alan talimatları dikkate almadan KULLANMAYIN; aksi durumda çocuğunuzu ciddi yaralanma veya ölüm riski altına sokabilirsiniz.
- ! Çocuğunuzu, bu çocuk koltuğunda ASLA gözetimsiz bırakmayın.
- ! Bu çocuk koltuğunda değişiklik YAPMAYIN veya başka üreticilerin parçalarıyla birlikte KULLANMAYIN.
- ! Hasar görmüşse veya parçalar kayıpsa bu çocuk koltuğunu KULLANMAYIN.
- ! Omuz kayışları ve bacaklar arasındaki kasık kayışıyla doğru ve güvenli biçimde bağlanmasını engelleyebileceğinden, çocuğunuza geniş/büyük beden kıyafetler GİYDİRMEYİN.

UYARI

- ! Çocuğunuzun güvenliğini tehlikeye atacak yapısal hasarı olabileceği için, ikinci el veya kullanım geçmişini bilmediğiniz bir çocuk koltuğunu ASLA kullanmayın.
- ! Çocuk koltuğunu araçta veya çocuğu çocuk koltuğunda sabitlemek için ASLA ip ya da benzeri nesnelere kullanmayın.
- ! Bu çocuk koltuğunu yumuşak malzemelerle takılı olmadan KULLANMAYIN.
- ! Yumuşak malzemeler, üretici tarafından önerilenler dışındakilerle değiştirilmemelidir. Yumuşak malzemeler, çocuk koltuğunun verimliliğini önemli bir parçasıdır.
- ! Bu çocuk koltuğuna önerilen iç yastıklar dışında herhangi bir şey KOYMAYIN.
- ! Çocuk koltuğunun, hiçbir parçası hareketli koltukları ya da araç kapılarının çalışmasını engellemeyecek şekilde kurulduğundan emin olun.
- ! Küçük çaplı bile olsa, herhangi bir şekilde çarpma meydana geldiğinde bu çocuk koltuğunu kullanmaya DEVAM ETMEYİN. Çarpma sebebiyle görünmeyen yapısal hasar olabileceğinden hemen değiştirin.
- ! Normal kullanımda değilken, bu çocuk koltuğunu ve tabanı araç koltuğundan çıkarın.
- ! Bakım, onarım ve parça değişimiyle ilgili sorunlar için dağıtıcıya danışın.
- ! Düşmesini önlemek için, çocuk koltuğu araçta olmasa bile çocuk içinde olduğu sürece, çocuk kemerlerini kullanarak çocuğu her zaman bağlayın.
- ! Çocuk koltuğunu elle taşımadan önce, çocuğun çocuk kemeriyle bağlandığından ve kulpun dikey konumda doğru biçimde kilitletiğinden emin olun.
- ! Ciddi yaralanma ya da ölümü önlemek için, çocuk koltuğunu, içinde çocuk varken yüksek bir koltuğa ASLA yerleştirmeyin.
- ! Bu çocuk koltuğunun parçaları hiçbir biçimde yağlanmamalıdır.

UYARI

- ! Sabitlenmemiş çocuk koltuğu keskin dönüş, ani durma veya çarpma halinde etrafa fırlayarak araçtakileri yaralayabileceğinden, bu çocuk koltuğunu veya diğer öğeleri aracınızda kemerle bağlanmamış veya sabitlenmemiş halde BIRAKMAYIN.
- ! Arkaya bakan çocuk koltuğunu, hava yastıklı ön koltuğa YERLEŞTİRMEYİN. Ölüm veya ciddi yaralanma meydana gelebilir. Daha fazla bilgi için lütfen aracın kullanıcı kılavuzuna bakın.
- ! Çocuğu, çoğu kazanın meydana geldiği kısa gezilerde bile çocuk koltuğunda bağlayın.
- ! Parçalar zaman içinde veya güneş ışığına maruz kalmasından dolayı aşındığından ve bir çarpma durumunda yeterince verimli olamayacağından, çocuk koltuğunu satın alım tarihinden itibaren 5 yıldan sonra KULLANMAYIN.
- ! Lütfen bu çocuk koltuğunu güneş altında bırakmayın, aksi takdirde çocuğunuzun cildi için aşırı sıcak olabilir. Çocuğu içine yerleştirmeden önce çocuk koltuğunu her zaman dokunarak kontrol edin.
- ! ISOFIX kılavuzlarının kirli olup olmadığını sıkça kontrol edin ve gerekirse temizleyin. Ürünün içine kir, toz, yiyecek parçaları vs. girerse güvenilirliği tehlikeye girebilir.
- ! Tabanın önündeki yük ayağı bölgesine hiçbir nesne KOYMAYIN.
- ! Doğru kurulum yalnızca ISOFIX bağlayıcıları kullanılarak yapılır.
- ! Çocuğunuz bu çocuk koltuğuna yerleştirildikten sonra, çocuk kemeri doğru biçimde kullanılmalı ve her kucak kayışı, leğen kemiği bölgesi sıkıca oturacak şekilde takılmalıdır.
- ! Talimatlarda açıklananlar ve çocuk koltuğunda işaretli olanlar dışında hiçbir yük taşıma temas noktasını KULLANMAYIN.
- ! Oto Koltuğunuz belirli bir yükseklikten düşmüş, yere yüksek bir hızla çarpmış veya gözle görünen hasar barındırıyorsa lütfen kullanmayınız. Bu gibi durumlar karşısında oto koltuğunuz zarar görmüş ise firmamız yeni koltuk değişiminden mesul değildir. Yukarıdaki durumların herhangi biri oluştuğunda yeni bir oto koltuğu alınması gereklidir.

Acil durum

Acil durum veya kaza hâlinde, ilk yardım ve tıbbi tedavi yoluyla çocuğunuzla hemen ilgilenilmesini sağlamak çok önemlidir.

Ürün Bilgisi

i-Size ISOFIX bağlantıları ile:



1. Bu bir i-Size Geliştirilmiş Çocuk Koltuğu Sistemidir. 129 No'lu BM Yönetmeliğine göre, aracın kullanım kılavuzunda araç üreticisi tarafından belirtilen i-Size uyumlu araç koltuğu konumlarında kullanım için onaylanmıştır.
2. Şüphe duyulması durumunda Geliştirilmiş Çocuk Koltuğu Sisteminin üreticisine veya bayisine danışın.

Araç kemeri ile

1. Bu Kemerli bir Geliştirilmiş Çocuk Koltuğu Sistemidir. Araç üreticileri tarafından araç kullanıcı el kitabında belirtildiği gibi, temel olarak "Evrensel koltuk pozisyonlarında" kullanım için 129 No'lu BM Yönetmeliğine göre onaylanmıştır.
2. Şüphe duyulması durumunda Geliştirilmiş Çocuk Koltuğu Sisteminin üreticisine veya bayisine danışın.

Malzemeler Plastik, metal, kumaş
Patent No. Patentler beklemededir

Kurulumunuzu Seçin

Montaj için şekil	Uygunluk
	Çocuğun boyu 40cm-85 cm/ Çocuğun kilosu ≤13 kg (yaklaşık 1,5 yaş veya altı)
	Çocuğun boyu 40cm-85cm/ Çocuğun kilosu ≤13kg (Çocuğun yaşı ≤18 ay)

i-Jemini; i-Base 2, i-Base Ix 2, i-Base Advance ve i-Base Encore ile uyumludur. i-Base Ix 2, i-Base Advance ve i-Base 2 ile kullanım için lütfen ayrı taban kılavuzuna bakın.

Montaj ile ilgili hususlar

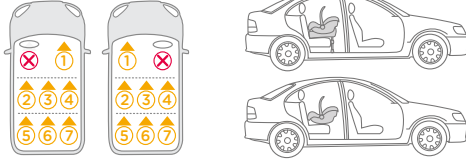
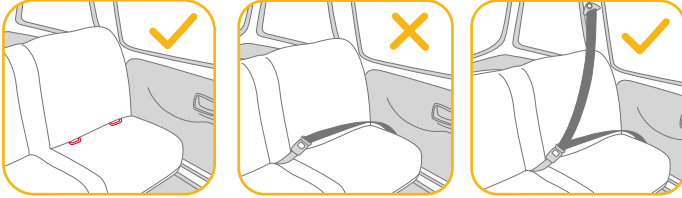

- ! Bu çocuk taşıyıcı modülü, tabanlı i-Size ISOFIX tutturma noktaları bulunan araç koltukları için uygundur.
- ! Bu geliştirilmiş bebek/çocuk koltuğunu, aracın gidiş yönüne göre yanlara veya arkaya dönük araç koltuklarına KURMAYIN.
- ! Ölüm veya ciddi yaralanma meydana gelebileceğinden, arkaya dönük geliştirilmiş bebek/çocuk koltuğunu hava yastığı olan ön koltuğa takmayın. Daha fazla bilgi için lütfen aracın kullanıcı kılavuzuna başvurun.
- ! Bu geliştirilmiş bebek/çocuk koltuğunun arka araç koltuğuna takılması önerilir.
- ! Bu geliştirilmiş bebek/çocuk koltuğunu kurulum sırasında hareket edebilen araç koltuklarına takmayın.

Uçakta Kurulum

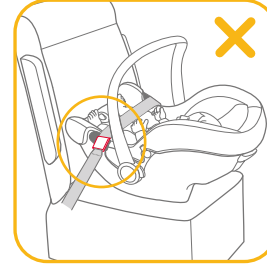
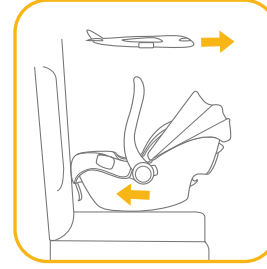

Çocuğun güvenliğinin, kurulum ve kullanım kılavuzuna riayet edilmediğinde garanti edilmediğini unutmayın.

- ! Çocuk taşıyıcısının uçak koltuğuna kurulumunun araç koltuğuna kurulumdan farklı olduğunu unutmayın.
- ! 2 Noktadan "Kucak Kemer" ekine yalnızca uçakta izin verildiğini unutmayın.
- ! Çocuk taşıyıcısının, boşken bile uçak koltuğuna kemerle bağlı kalması gerektiğini unutmayın.
- ! Çocuk taşıyıcısının yalnızca hava yolu şirketi tarafından izin verilmiş bir yolcu koltuğunda kullanılması gerektiğini unutmayın.

! Çocuk taşıyıcısını hava yastığının açılma bölgesinde kullanmama uyarıları.

! Arkaya dönük çocuk taşıyıcısının yalnızca öne bakan yolcu koltuklarına monte edilmesi gerektiğini unutmayın.

Uçak koltuğunun kemeri kullanılarak bebek koltuğunun monte edilmesi:

1. Çocuk taşıyıcı yolcu koltuğu üzerine uçuş yönünün tersine yerleştirin.
2. Taşıma kulpunun en üst konumda olduğundan emin olun.
3. Emniyet kemerini her iki açık yeşil kemer kılavuzuna yerleştirin.
4. Emniyet kemerini kapatın (hava yolu şirketinin güvenlik talimatlarına bakınız).
5. Kemer ucunu çekerek emniyet kemerini sıkın.

! Emniyet kemerinin tokası, hiçbir koşulda yeşil kemer kılavuzlarının içinde kalmamalıdır.

Çıkarma:

Yolcu koltuğunun emniyet kemerini açın (hava yolu şirketinin güvenlik talimatlarına bakınız).

Artık bebek koltuğunu yolcu koltuğundan alabilirsiniz.

Kulp Ayarı

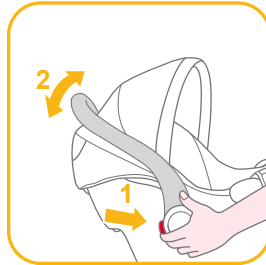
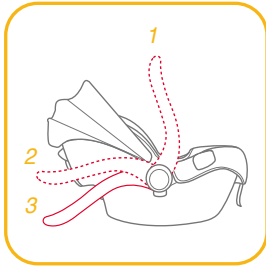

Çocuk taşıyıcı modülünün kulpu 3 konumda ayarlanabilir.

! Araç, el ya da bebek arabasıyla taşımaya yönelik konum.

Kulpu ayarlamak için, serbest bırakmak amacıyla her iki yandaki kulpu düğmelerine bastırın ve 3 konumdan birine tıklayarak geçene kadar kulpu döndürün.

Tabanla kurulum

bkz. Şekil 1 - 13

1. ISOFIX kılavuzlarını aracın ISOFIX sabitleme noktalarına takın (araç kullanım kılavuzuna bakın). 1 ISOFIX kılavuzları, araç koltuğunun yüzeyini yırtılmaya karşı koruyabilir. Ayrıca ISOFIX konektörlerini de yönlendirebilirler.
 2. Saklama bölmesinden katlı durumda olan yük ayağını açın. 2
 3. Bağlayıcıyı çekerken ISOFIX ayar düğmesine bastırarak ISOFIX bağlayıcıları uzatın. 3
 4. ISOFIX ayar düğmesine basarak ISOFIX bağlayıcılarını ayarlayın. ISOFIX bağlayıcılarını ISOFIX kılavuzlarıyla hizalayıp, her iki ISOFIX bağlayıcısını ISOFIX sabitleme noktalarına geçirin. 4
- ! Her iki ISOFIX bağlayıcının da aracın ISOFIX sabitleme noktalarına sıkıca takıldığından emin olun. İki tık sesi duyulmalı ve her iki ISOFIX bağlayıcıdaki göstergelerin renkleri tamamen yeşil olmalıdır. 4 -1

! Her iki ISOFIX bağlayıcıyı çekerek, tabanın güvenli bir şekilde takıldığına kontrol edin.

5. Tabanı araç koltuğuna yerleştirdikten sonra yük ayağını yere kadar uzatın. 5 Yük ayağı doğru şekilde takıldığında, yük ayağı göstergesi yeşil yanar. Yanlış takıldığında kırmızı yanar. 5 -2

Takma ayağında birden fazla pozisyon vardır. Yük ayağı göstergesinin kırmızı renkte olması, yük ayağının yanlış konumda bulunduğunu gösterir.

! Yük ayağının aracın tabanıyla tam olarak temas ettiğinden emin olun.

! Yük ayağı ayar düğmesini sıkın ve yük ayağını yukarı doğru kısaltın.

5 -1

6. Tamamen monte edilen taban 6 ile gösterilmektedir.

! ISOFIX bağlayıcılar, ISOFIX sabitleme noktalarına takılmalı ve kilitlenmelidir. 6 -1

! Yük ayağı doğru takılmalı ve göstergesi yeşil olmalıdır. 5 -2

! Lütfen geliştirilmiş çocuk koltuğunu aracın arka koltuğuna monte edip ardından çocuğu geliştirilmiş çocuk koltuğuna yerleştirin.

7. Geliştirilmiş çocuk koltuğunu tabana doğru aşağı itin. 7 Geliştirilmiş çocuk koltuğu sabitlenirse, geliştirilmiş çocuk koltuğu göstergesi yeşil renkte görünür. 8

! Geliştirilmiş çocuk koltuğu YALNIZ arkaya dönük moddayken takılabilir ve ayrılabilir.

8. Çocuğun yandan daha kolay yerleştirilmesi/çıkarması amacıyla döndürmek için döndürme düğmesine basın. 9

! Geliştirilmiş çocuk koltuğunu arkaya bakacak şekilde döndürün. Geliştirilmiş çocuk koltuğu göstergesi yeşil yanacaktır. 10

9. Geliştirilmiş çocuk koltuğunu açmak için önce çocuğu çocuk koltuğundan çıkarın. Çocuk koltuğu açma düğmesini çekin 11 -1, sonra çocuk koltuğunu yukarı kaldırın 11 -2.

10. Tabanı araç koltuğundan çıkarmak için, önce ikincil kilit düğmelerine 12 -1 basın, ardından tabanı araç koltuğundan çıkarmadan önce ISOFIX konektörlerindeki ISOFIX serbest bırakma düğmelerine 12 -2 basın. 12

11. Taşımak için, ISOFIX ayar düğmesine basın ve ISOFIX bağlayıcılarını saklama konumuna geri getirin. 13

Kafa Desteği ve Omuz Kemerinin için Yükseklik Ayarı

bkz. Şekil 14 - 17

Omuz Kemerinin Kayışlarının uygun yüksekliğe ayarlandığını kontrol edin. Lütfen çocuğun boyuna göre uygun omuz kayışı yuvası çiftini seçin.

! Kafa desteğinin altı, şekil 14 ile gösterildiği gibi çocuğun omzunun en yüksek noktasıyla hizalanmalıdır ama omuz hizasının üstünde olmamalıdır. 15

! Omuz Kemerinin Kayışları uygun yükseklikte değilse, çocuk, bir çarpma anında geliştirilmiş bebek/çocuk koltuğundan fırlayabilir.

Kafa desteği ayar kolunu sıkıştırırken 16 7 konumdan birine geçinceye kadar kafa desteğini yukarı çekin veya aşağı itin. Baş desteği konumları şu şekilde gösterilmektedir: 17

Çocuğu

Geliştirilmiş Çocuk Koltuğunda Sabitleme

bkz. şekil 18 - 23

Not

1. Bebek eklentisi çocukları korumak içindir. Bebek eklentisinin, boyu 60 santimetreden kısa çocuklar için kullanımı uygundur.
2. Eklentiyi kullanmadan önce, lütfen köpük dolguyu ekleyin. 18
3. Çocuk koltuğa yerleştirildikten sonra, omuz kayışlarının doğru yükseklikte olup olmadığını kontrol edin.



Bebeğin omuzları rahatlıkla sığmamaya başladığında, bebek eklentisinin gövde kısmını çıkarın.

1. Kayış ayarlama düğmesine basarken, geliştirilmiş bebek/çocuk koltuğunun iki omuz kayışını tamamen çekin. 19
2. Kırmızı düğmeye basarak kayışın tokasını açın. 20
3. Çocuğu çocuk taşıyıcı modülüne yerleştirip tokayı takın. 21 ve 22
4. Ayar şeridini çekerek omuz kayışını sıkın. 23

Tenteyi ve Oturak Altlığını Çıkarma

bkz. Şekil 24 - 29

Tekstil malzemelerini tekrar takmak için, daha önce anlatılan adımları ters yönde izleyin.

Taban olmadan kurulum

bkz. Şekil 30 - 37

- ! Bu çocuk taşıyıcı modülünü Kucak Kemerli araç koltuklarına kurmayın. 30
 - ! Bu çocuk taşıyıcı modülü yalnızca 3 Noktadan Geri Sarmalı Emniyet Kemerine sahip araç koltukları için uygundur. 31
1. Çocuk taşıyıcı modülünü karar verdiğiniz araç koltuğuna yerleştirin. Emniyet kemerini dışarı çekin ve araç kucak kemerini çocuk taşıyıcı modülünün yan kılavuzlarında kaydırarak araç tokasına kilitleyin. 32
 - ! Araç emniyet kemeri tokası (dişi toka ucu) çocuk taşıyıcı modülünün güvenli biçimde bağlamak için çok uzunsa çocuk taşıyıcı modülü kullanılamaz. 32 -2
 2. Köşegen kemeri arka kılavuzda kaydırın. 33
 3. Çocuk taşıyıcı modülünün sıkıca ve güvenli biçimde sabitlemek için araç omuz kemerini çekin. 34
 4. Bebek taşıyıcı modülündeki seviye çizgisi, çocuk taşıyıcı modülü takılı olduğunda zemin seviyesine eşit olmalıdır. 35
 - ! Emniyet kemerini mümkün olduğunca gererek gevşek veya kıvrılmış olmadığını kontrol edin.
 - ! Çocuk taşıyıcı modülünü monte ettikten sonra, araç kemerlerinin doğru bir şekilde yönlendirildiğini ve güvenli bir şekilde araç tokasına bağlandığını her zaman kontrol edin. 36
 5. Tepelik, çocuğunuzu güneşten en iyi şekilde korumak için tamamen açılabilir; kancayı açmanız ve tepeliği öne doğru çekmeniz yeterlidir. 37

Bebek arabalarıyla kullanım

bkz. şekil 38 - 47

Geliştirilmiş bebek/çocuk koltuğunuz, özel bir tepsi, kolçak veya baldır desteğine sahip bazı Joie Geliştirilmiş bebek arabası modellerine takılmak üzere tasarlanmıştır.

- ! Satın almadan önce lütfen çocuk koltuğunuzun bebek arabanızı sığıdığından emin olun.
- ! Seyahat sisteminde aynı anda birden fazla bebeğin yerleştirilmesine asla izin vermeyin.
- ! Geliştirilmiş bebek/çocuk koltuğunu monte etmeden önce lütfen frenlerini kullanarak geliştirilmiş bebek arabanızı sabitleyin.
- ! Geliştirilmiş bebek/çocuk koltuğunu sabitlemeye yönelik Geliştirilmiş parçaların bebek arabasına güvenli biçimde takıldığını kontrol edin.
- ! Bebek arabası koltuğunu en düşük konuma geri yaslayın.

Joie bebek arabalarıyla kullanım

Geliştirilmiş bebek/çocuk koltuğunu Joie bebek arabalarına monte etmek için lütfen aşağıdaki adımları izleyin:

1. Geliştirilmiş çocuk koltuğunu, beşiklerdeki çentikler kolçak kenarının, tepsinin veya baldır desteğinin üzerine gelmeyecek şekilde bebek arabasına yerleştirin. Geliştirilmiş çocuk koltuğu otomatik olarak yerine oturacaktır. **38** , **39** , **40** ve **41**
- ! Kolçakta kumaş kaplama varsa, lütfen önce kolçak kılıfındaki Velcro başını ayırın. **40** -1
- ! Özel baldır desteği olan bebek arabası için, lütfen baldır desteğini dikey konuma ayarlayın, Velcro başını ayırın ve ardından kumaş kaplamayı kaldırın. **41** -1
2. Geliştirilmiş çocuk koltuğunu sabitlemek için, bebek arabasının her iki yanındaki kayışları kullanın. **42** , **43** ve **44**

! Doğru biçimde takıldığını kontrol etmek için, geliştirilmiş çocuk koltuğunu yukarı doğru çekmeyi deneyin.

Geliştirilmiş çocuk koltuğunu çıkarmak için, geliştirilmiş çocuk koltuğunun kayışlarını çözün, geliştirilmiş çocuk koltuğunu tepsi, kolçak veya baldır desteğinden ayırmak için bebek arabası serbest bırakma kolunu yukarı çekin ve ardından geliştirilmiş çocuk koltuğunu bebek arabasından kaldırın. Lütfen **45** , **46** ve **47** no'lu resimlere bakın.

Bakım ve Koruma

- ! Eklentinin köpük dolgusunu çıkardıktan sonra, lütfen çocuğun erişemeyeceği bir yerde saklayın.
- ! Koltuk kaplamasını ve iç altlığı 30°C'nin altındaki soğuk suyla yıkayın.
- ! Tekstil malzemeleri ütümeyin.
- ! Tekstil malzemelerinde ağartıcı kullanmayın veya kuru temizlemeye vermeyin.
- ! Çocuk taşıyıcı modülünü veya tabanı yıkamak için, seyreltilmemiş deterjan, gaz ya da başka bir organik çözücü kullanmayın. Bu işlem geliştirilmiş bebek/çocuk koltuğuna zarar verebilir.
- ! Koltuk kaplamasını ve iç altlığı kurutmak amacıyla sıkmayın. Bu, koltuk kaplamasında ve iç altlıkta kırışıklıklara neden olabilir.
- ! Koltuk kaplamasını ve iç altlığı gölgede kurutun.
- ! Uzun bir süre kullanılmayacağında, geliştirilmiş bebek/çocuk koltuğunu ve tabanı aracın koltuğundan çıkarın. Geliştirilmiş bebek/çocuk koltuğunu çocuğunuzun erişemeyeceği serin ve kuru bir yere koyun.

RU Вас приветствует компания Joie™!

Вы приобрели высококачественное полностью сертифицированное улучшенное детское автокресло. Данное автокресло предназначено для детей ростом до 85 см и весом до 13 кг.

Внимательно прочтите настоящее руководство по эксплуатации и соблюдайте инструкции по установке, ведь ТОЛЬКО так вы сможете защитить своего ребенка от серьезных травм и летального исхода в случае аварии, а также обеспечить ему комфорт во время использования данного изделия.

Сохраните настоящее руководство по эксплуатации для дальнейшего использования.

Проверьте!

Для использования улучшенного детского автокресла Joie в соответствии с Правилom ООН № 129 ребенок должен соответствовать указанным ниже требованиям.

Рост ребенка 40–85 см / вес ребенка ≤13 кг

Перед установкой и использованием данного изделия прочтите все инструкции в настоящем руководстве.

! ВАЖНО: СОХРАНИТЕ ДЛЯ ИСПОЛЬЗОВАНИЯ В БУДУЩЕМ. ПРОЧИТАЙТЕ ВНИМАТЕЛЬНО!

Храните руководство по эксплуатации в отсеке для хранения, который находится в нижней части основания или в чехле сиденья.

Сведения о гарантии опубликованы на веб-сайте joiebaby.com.



Спецификация деталей

- | | |
|---------------------------------|--|
| 1 Подголовник | 16 Кнопка фиксатора на коляске B |
| 2 Подкладка сиденья | 17 Кнопка поворота переносной люльки |
| 3 Кнопка фиксатора на коляске A | 18 Кнопка регулировки ISOFIX |
| 4 Боковая направляющая | 19 Индикатор безопасного использования |
| 5 Вкладыш для младенцев | 20 Опорная ножка |
| 6 Регулировочный ремень | 21 Кнопка регулировки опорной ножки |
| 7 Кнопка регулировки ремней | 22 Отсек для хранения инструкции по эксплуатации |
| 8 Плечевые ремни | 23 Крепление ISOFIX |
| 9 Крепление козырька | 24 Кнопка отстеживания детского автокресла |
| 10 Козырек | 25 Направляющие ISOFIX |
| 11 Крепления ремней | |
| 12 Пряжка ремней | |
| 13 Рукоятка | |
| 14 Кнопка рукоятки | |
| 15 Задняя направляющая | |

Убедитесь в наличии всех деталей. В случае отсутствия какой-либо из деталей обратитесь в магазин, где было приобретено изделие.

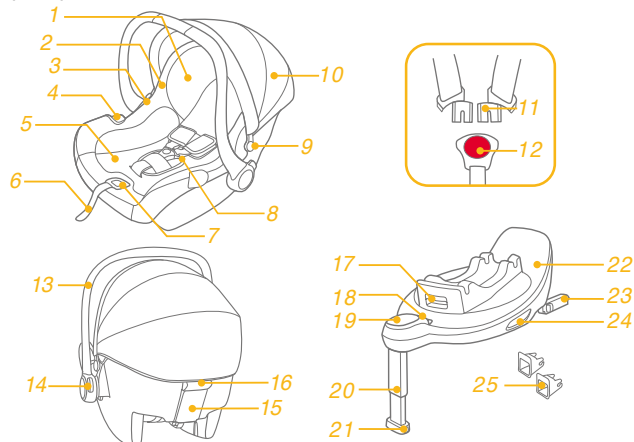

*i-Base Encore продается отдельно.

Предупреждение

- ! ожалуйста, прежде чем купить данное средство безопасности для несовершеннолетнего ребенка, проверьте, чтобы его можно было правильно установить в вашем автомобиле.
- ! Ни одно такое средство безопасности не может гарантировать полную защиту от травм в результате несчастного случая. Тем не менее, правильное использование этого автокресла позволит снизить риск серьезных травм или смерти вашего ребенка.
- ! Для того чтобы использовать данное детское средство безопасности с соответствии со Стандартом ECE R129/03, ваш ребенок должен соответствовать следующим требованиям:
i-Justini: рост ребенка от 40 см до 85 см, вес – ≤ 13 кг; (примерно 1,5 года и меньше).
- ! Для того чтобы использовать детский модуль для транспортировки в сочетании с ремнем безопасности, ваш ребенок должен соответствовать следующим требованиям: все ремни детского кресла должны быть затянуты и закреплены.
- ! Устанавливайте кресло только согласно данной инструкции, в противном случае вы можете подвергнуть ребенка серьезному риску получения травмы или смерти.
- ! Никогда не оставляйте ребенка без присмотра в данном автокресле.
- ! Ничего не меняйте в данном средстве безопасности и не используйте комплектующие детали от других производителей.
- ! Не используйте данное детское средство безопасности, если оно поломано или отсутствует какая-либо его деталь.

Предупреждение

- ! Не устанавливайте кресло против движения на переднем сиденье с воздушной подушкой безопасности, так как это может привести к серьезным травмам или смерти. Пожалуйста, для получения дополнительной информации смотрите справочное руководство владельца автомобиля.
- ! Никогда не используйте детское средство безопасности из вторых рук или другое средство безопасности, о котором вам ничего неизвестно, потому что оно может иметь структурные повреждения, которые могут нарушить безопасность вашего ребенка.
- ! Никогда не используйте веревки или их аналоги, чтобы закрепить детское кресло в автомобиле или для обеспечения безопасности ребенка в кресле.
- ! Не используйте детское кресло без чехла из ткани.
- ! Чехол из ткани нельзя менять, используйте только те чехлы, которые рекомендованы изготовителем. Чехол составляет неотъемлемую часть комплекта средства безопасности.
- ! Не кладите ничего, кроме рекомендованных подушечек, вовнутрь данного детского кресла.
- ! Убедитесь, что кресло установлено так, что никакая его часть не мешает сиденьями или работе автомобиля.
- ! Не используйте данное средство безопасности после того, если оно упало, даже в случае незначительных повреждений. Заменить его сразу же, так как могут быть незаметные структурные повреждения от такого удара.
- ! Уберите данный модуль для транспортировки и его базу с сиденья автомобиля, если его нельзя использовать как обычно.
- ! Обратитесь к дистрибьютору по вопросу технического обслуживания, ремонта и замены деталей.
- ! Для того чтобы избежать риска выпадения, всегда фиксируйте ребенка, используя детский ремень, когда ребенок находится в модуле, а также когда кресло не находится в автомобиле.
- ! Прежде чем переносить ребенка в модуле в ручную, убедитесь, что ребенок закреплен ремнем, а также проверьте, чтобы ручка была правильно закреплена в вертикальном положении.

Предупреждение

- ! Чтобы избежать серьезных травм или смерти, никогда не ставьте кресло вместе с ребенком на возвышенность на сиденье.
- ! Детали автокресла не следует постоянно смазывать.
- ! Всегда безопасно закрепляйте ребенка в кресле, даже в случае коротких поездок, так как большинство несчастных случаев может произойти именно в такой ситуации.
- ! Не используйте данное детское кресло в течение более 5 лет после покупки, потому что его детали могут со временем или от воздействия солнечных лучей прийти в негодность, и в случае аварии безопасность ребенка не может гарантироваться.
- ! Пожалуйста, берегите данное кресло от попадания солнечного света, так как оно может нагреться и быть слишком горячим для кожи ребенка. Всегда проверяйте кресло, прежде чем посадить в него ребенка.
- ! Постоянно проверяйте направляющие системы ИЗОФИКС на наличие грязи и, при необходимости, чистите их. Безопасность может быть нарушена из-за попадания грязи, пыли, частиц пищи и т.д.
- ! Не кладите какие-либо предметы в зону телескопической «ноги» напротив базы.
- ! Не используйте любые другие несущие контакт-детали, кроме тех, которые указаны в инструкции и обозначены на детском кресле.
- ! Пожалуйста, не используйте данное автокресло, если оно упало со значительной высоты, сильно ударилось о землю или имеет видимые повреждения. Мы не берем на себя ответственность по замене в таких нестандартных случаях. Если любое из вышеуказанных случаев имело место, то необходимо купить новое автокресло.
- ! Не сажайте ребенка в объемной одежде, так как это не позволит посадить ребенка должным образом и закрепить плечевой ремень безопасности, а также паховый ремень между ног.
- ! Не оставляйте детское кресло или другие его части не пристегнутыми или не закрепленными в автомобиле, потому что незакрепленное средство безопасности может опрокинуться и травмировать пассажиров при резком повороте, внезапной остановке или столкновении.

Чрезвычайные ситуации

В случае чрезвычайного происшествия или аварийной ситуации следует незамедлительно оказать ребенку первую помощь и обратиться к врачу.

Информация об изделии

С креплениями i-Size ISOFIX

1. Это улучшенное детское удерживающее устройство типа i-Size. Оно утверждено Правилom № 129 ООН для установки на автомобильных сиденьях, совместимых со стандартом "i-Size", согласно информации производителей автомобилей, которая содержится в руководстве к автомобилям.
2. В случае появления сомнений обращайтесь к производителю или продавцу улучшенного детского удерживающего устройства.

С автомобильным ремнем безопасности

1. Это универсальное улучшенное детское удерживающее устройство с ремнями. Оно утверждено Правилom ООН № 129 для установки, в основном, в «универсальных положениях автомобильных сидений», согласно информации производителей автомобилей, которая содержится в руководстве к автомобилям.
2. В случае появления сомнений обращайтесь к производителю или продавцу улучшенного детского удерживающего устройства.

Материалы Пластик, металл, ткань

Номер патента Патенты оформляются

Выберите способ установки

Иллюстрация установки	Подходит для
	Рост ребенка 40–85 см/ вес ребенка ≤ 13 кг (возраст приблизительно до 1,5 лет)
	Рост ребенка 40–85 см/ вес ребенка ≤ 13 кг возраст ребенка ≤ 18 месяцев

Модель i-Jemini совместима с i-Base 2, i-Base lx 2, i-Base Advance и i-Base Encore. Для использования с i-Base lx 2, i-Base Advance и i-Base 2 см. руководство к каждой соответствующей модели основания.

Вопросы установки

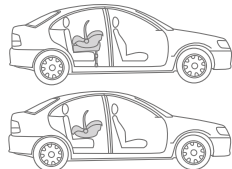
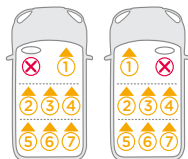
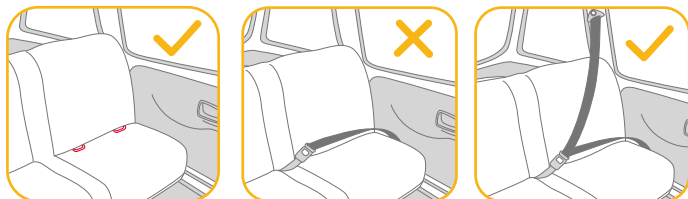

- ! Данная переносная люлька предназначена для автомобильных сидений с анкерными фиксаторами i-Size ISOFIX с основанием.
- ! ЗАПРЕЩАЕТСЯ устанавливать улучшенное детское автокресло на автомобильных сиденьях, направленных лицом против хода движения или в сторону от хода движения автомобиля.
- ! ЗАПРЕЩАЕТСЯ устанавливать улучшенное детское автокресло в положении против направления движения на переднем сиденье с подушкой безопасности, т.к. это может привести к серьезной травме или смерти. За дополнительной информацией обращайтесь к руководству по эксплуатации автомобиля.
- ! Рекомендуется устанавливать данное улучшенное детское автокресло на заднем сиденье автомобиля.
- ! ЗАПРЕЩАЕТСЯ устанавливать улучшенное детское автокресло на автомобильных сиденьях, подвижных во время установки.

Установка в самолете

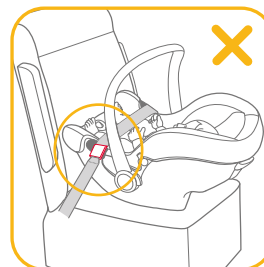
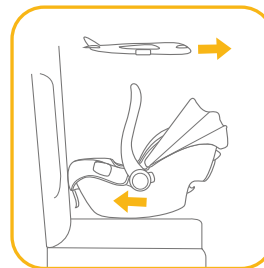

Помните, что безопасность ребенка не гарантируется в случае несоблюдения инструкций руководства по установке и эксплуатации.

- ! Следует учитывать, что установка переносной люльки на сиденье самолета отличается от установки на сиденье автомобиля.
- ! Следует учитывать, что для установки в самолете разрешается использовать только 2-точечный поясной ремень.
- ! Помните, что переносная люлька в самолете должна быть закреплена ремнем, даже если в ней никого нет.
- ! Следует учитывать, что переносная люлька предназначена только для использования на пассажирских сиденьях, одобренных авиакомпанией.

- ! Запрещается использовать переносную люльку в зоне раскрытия подушки безопасности.
- ! Следует учитывать, что установка переносной люльки в положении против хода движения разрешена только на пассажирских сиденьях, расположенных в направлении хода движения.

Порядок установки детского сиденья с помощью ремня безопасности самолета:

1. Поставьте переносную люльку на пассажирское сиденье против направления движения самолета.
 2. Убедитесь, что рукоятка для переноски находится в крайнем верхнем положении.
 3. Проденьте ремень безопасности через обе зеленые направляющие ремня.
 4. Закройте фиксатор ремня безопасности (см. инструкции по безопасности, предоставленные авиакомпанией).
 5. Потяните за конец ремня, чтобы отрегулировать его натяжение.
- ! Пряжка ремня безопасности ни в коем случае не должна находиться в зоне зеленых направляющих ремня.

Инструкции по снятию.

Откройте фиксатор ремня безопасности пассажирского сиденья (см. инструкции по безопасности, предоставленные авиакомпанией).

Теперь можно снять детское сиденье с пассажирского сиденья.

Регулировка рукоятки

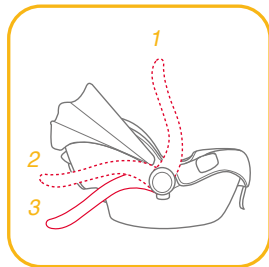

Рукоятку переносной люльки можно установить в 3 положения.

- ! Положение для автомобиля, транспортировки вручную или на коляске.

Для регулировки положения рукоятки нажмите кнопки по обеим ее сторонам, чтобы разблокировать рукоятку, а затем поверните рукоятку, чтобы она зафиксировалась со щелчком в любом из 3-х положений.

Установка с основанием

См. рисунки 1 - 13

1. Прикрепите направляющие ISOFIX к анкерным фиксаторам ISOFIX автомобиля (см. руководство по эксплуатации автомобиля). 1 Направляющие ISOFIX защищают поверхность автомобильного сиденья от повреждений. Также они служат в качестве направляющих для фиксаторов ISOFIX.
2. Откиньте опорную ножку из отсека для хранения. 2
3. Выдвиньте фиксаторы ISOFIX, нажав кнопку фиксатора ISOFIX и потянув за фиксатор. 3
4. Нажмите на кнопку регулятора ISOFIX, чтобы отрегулировать крепления ISOFIX. Совместите крепления ISOFIX с направляющими ISOFIX и вставьте оба фиксатора ISOFIX в точки анкерного крепления ISOFIX до щелчка. 4
- ! Убедитесь, что оба фиксатора ISOFIX надежно прикреплены к анкерным фиксаторам ISOFIX автомобиля. Должно прозвучать два щелчка, и цвет индикаторов обоих креплений ISOFIX должен быть зеленым. 4 -1
- ! Проверьте надежность установки основания, потянув за оба фиксатора ISOFIX.
5. Поставьте основание на автомобильное сиденье, выдвиньте опорную ножку до пола 5. Если индикатор опорной ножки зеленый, установка выполнена правильно. Красный индикатор означает, что опорная ножка установлена неправильно. 5 -2

В опорной ножке имеется несколько положений. Если индикатор опорной ножки красный, это значит, что опорная ножка находится в неправильном положении.

- ! Убедитесь, что опорная ножка полностью упирается в пол автомобиля.
 - ! Сожмите кнопку регулировки опорной ножки и укоротите ножку, подняв ее. 5 -1
6. Полностью собранное основание показано на рисунке 6.
- ! Фиксаторы ISOFIX необходимо закрепить в точках крепления ISOFIX. 6 -1
 - ! Правильно установите опорную ножку, чтобы индикатор стал зеленого цвета. 5 -2
 - ! Установите улучшенное детское автокресло на заднее сиденье автомобиля. Затем посадите ребенка в улучшенное детское автокресло.
7. Установите улучшенное детское автокресло на основание 7. Если улучшенное детское автокресло закреплено надежно, индикатор фиксации улучшенного детского автокресла станет зеленым. 8
- ! Установка и отсоединение улучшенного детского автокресла разрешена ТОЛЬКО в положении лицом против направления движения.
8. Нажмите на кнопку поворота, чтобы повернуть автокресло для удобства посадки/высадки ребенка сбоку. 9
- ! Поверните улучшенное детское автокресло в положение лицом против направления движения автомобиля. Индикатор улучшенного детского автокресла станет зеленым. 10
9. Чтобы отсоединить улучшенное детское автокресло, сначала извлеките из него ребенка. Сожмите кнопку фиксатора детского автокресла 11 -1 и поднимите детское автокресло вверх 11 -2.

10. Чтобы снять основание с сиденья автомобиля, сначала нажмите вторую кнопку фиксатора 12 -1, а затем кнопку фиксатора ISOFIX 12 -2 и снимите основание с автомобильного сиденья. 12
11. Для транспортировки нажмите на кнопку регулятора ISOFIX и сдвиньте крепления ISOFIX обратно в положение хранения. 13

Регулировка высоты подголовника и плечевых ремней

См. рисунки 14 - 17

Проверьте правильность установки высоты плечевых ремней. Выберите пару отверстий для плечевых ремней в соответствии с ростом ребенка.

! Нижняя часть подголовника должна находиться на уровне максимальной высоты плеча ребенка, как показано на рисунке 14, но не выше уровня плеч. 15

! Если плечевые ремни будут расположены на неправильной высоте, ребенок может выпасть из улучшенного детского автокресла в случае ДТП.

Нажмите на рычаг для регулировки подголовника 16 и при этом потяните подголовник вверх или вниз так, чтобы он защелкнулся в одном из 7 положений. Положения подголовника показаны на рис. 17

Пристегивание ребенка в улучшенном детском автокресле

См. рисунки 18 - 23

Примечание

1. Вкладыш для младенцев служит для защиты детей. Вкладыш для младенцев предназначен для детей ростом менее 60 см.
2. Перед использованием вкладыша установите клин вкладыша. 18
3. Посадив ребенка на сиденье, проверьте высоту плечевых ремней.



Удалите нательную часть вкладыша для младенцев, когда плечи ребенка перестанут удобно помещаться в ней.

1. Нажав на кнопку регулировки ремней, полностью вытяните два плечевых ремня улучшенного детского автокресла. 19
2. Нажмите на красную кнопку и расстегните пряжку ремней. 20
3. Поместите ребенка в переносную люльку и застегните пряжку. 21 и 22
4. Потяните за регулировочный ремень, чтобы затянуть плечевые ремни. 23

Инструкции по снятию козырька и подкладки сиденья

См. рисунки 24 - 29

Чтобы надеть детали из ткани выполните приведенные выше действия в обратном порядке.

Установка без основания

См. рисунки 30 - 37

- ! ЗАПРЕЩАЕТСЯ устанавливать переносную люльку на сиденьях с поясными ремнями. 30
- ! Данная переносная люлька предназначена только для автомобильных сидений с 3-точечными инерционными ремнями безопасности. 31
- 1. Установите переносную люльку на выбранном автомобильном сиденье. Вытяните штатный ремень безопасности автомобиля и зафиксируйте его штатной пряжкой, а штатный поясной ремень вставьте в боковые направляющие переносной люльки. 32
- ! Переносную люльку запрещается использовать, если пряжка штатного ремня безопасности (гнездовая часть) слишком длинная и не позволяет надежно закрепить переносную люльку. 32 -2
- 2. Вставьте диагональную часть ремня безопасности в заднюю направляющую. 33
- 3. Вытяните штатный плечевой ремень безопасности, чтобы закрепить переносную люльку прочно и надежно. 34
- 4. В установленной переносной люльке линия уровня должна находиться на уровне земли. 35
- ! Штатный ремень безопасности автомобиля должен быть натянут как можно сильнее. Проверяйте его на наличие провисаний или перекручиваний.
- ! После установки переносной люльки всегда проверяйте, чтобы автомобильные ремни были правильно продеты и надежно закреплены замком автомобильного ремня. 36
- 5. Козырек можно разложить полностью, чтобы максимально защитить ребенка от солнца. Для этого расстегните молнию и потяните козырек вперед. 37

Использование с колясками

См. рисунки 38 - 47

Ваше улучшенное детское автокресло предназначено для крепления к определенным моделям колясок Joie, оснащенным специальным столиком, поручнем или опорой для ног.

- ! Перед покупкой автолюльки убедитесь, что она подходит к вашей коляске.
- ! Запрещается размещать в дорожном устройстве несколько детей одновременно.
- ! Рекомендуется поставить коляску на тормоз перед началом сборки улучшенного детского автокресла.
- ! Убедитесь, что детали, которые используются для крепления улучшенного детского автокресла, надежно прикреплены к коляске.
- ! Опустите спинку коляски в самое нижнее положение.

Использование с колясками Joie

Инструкции по установке улучшенного детского автокресла на коляску Joie.

1. Поместите улучшенное детское автокресло в коляску так, чтобы выемки на раме охватывали край поручня, столика или опоры для ног. Тогда улучшенное детское автокресло автоматически защелкнется в нужном положении. 38 и 39 и 40 и 41
- ! Если поручень имеет тканевый чехол, сначала расстегните застежки-липучки на чехле поручня. 40 -1
- ! Если коляска оснащена специальной опорой для ног, установите опору в вертикальное положение, расстегните застежки-липучки и снимите тканевый чехол. 41 -1
2. Ремни с обеих сторон коляски используются для крепления улучшенного детского автокресла. 42 и 43 и 44

! Потяните улучшенное детское автокресло вверх, чтобы проверить правильность его установки.

Чтобы снять улучшенное детское автокресло, отстегните от него ремни, потяните за рукоятку фиксатора на коляске, чтобы открепить улучшенное детское автокресло от столика, поручня или опоры для ног, а затем достаньте улучшенное детское автокресло из коляски. См. рис. 45 и 46 и 47.

Уход за изделием

! Поролоновый клин, извлеченный из вкладыша для младенцев, следует хранить в местах, недоступных для детей.

! Стирайте чехол сиденья и внутреннюю обивку в холодной воде при температуре не выше 30°C.

! Запрещается гладить тканевые детали.

! Запрещается отбеливать и подвергать тканевые детали химчистке.

! Запрещается использовать неразбавленные моющие средства, бензин и другие органические растворители для стирки переносной люльки или основания. Это может привести к повреждению улучшенного детского автокресла.

! Не выжимайте чехол и внутреннюю обивку сиденья при сушке. От этого на чехле и внутренней обивке сиденья могут появиться складки.

! Вывешивайте чехол сиденья и внутреннюю обивку для просушки в тени.

! Если улучшенное детское автокресло не используется в течение длительного времени, снимайте его с сиденья автомобиля вместе с основанием. Поместите улучшенное детское автокресло в прохладном сухом месте, недоступном для детей.

DA

Velkommen til Joie™

Du har købt en godkendt autostol af høj kvalitet. Dette produkt er velegnet til brug af børn med højde op til 85cm og en vægt op til 13kg.

Læs denne brugsvejledning omhyggeligt og følg alle monteringsstrinene, da dette er den ENESTE måde at beskytte dit barn mod alvorlige skader eller dødsfald i tilfælde af en ulykke, samt den eneste måde at dit barn kan sidde behageligt i autostolen.

Behold denne brugsvejledning til senere reference.

Bekræft venligst

For at bruge denne Joie autostol i henhold til FN regulativ nr. 129, skal dit barn opfylde følgende krav.

Barnets højde 40-85cm / Barnets vægt ≤ 13kg

Læs alle instruktionerne i denne vejledning, inden produktet monteres og tages i brug.

! VIGTIGT: GEM DENNE VEJLEDNING TIL SENERE BRUG. LÆS DENNE VEJLEDNING OMHYGGELIGT.

Behold denne brugervejledning i rummet for neden på bunden eller på indersiden af sædebetrækket.

Du kan finde flere oplysninger om vores garanti på vores hjemmeside joiebaby.com



Liste over dele

- | | |
|----------------------------|---------------------------------|
| 1 Nakkestøtte | 15 Beslag på bagside |
| 2 Sædepude | 16 Fastgøring til klapvogn, |
| 3 Fastgøring til klapvogn, | frigørelsesknap B |
| 4 Sideskærm | 17 Knap til drejning af |
| 5 Indlæg til spædbørn | autostolen |
| 6 Selejustering | 18 ISOFIX-justeringsknap |
| 7 Justeringsknap til sele | 19 Indikator for sikker brug |
| 8 Skuldersele | 20 Benstøtte |
| 9 Kalechemontering | 21 Justeringsknap til benstøtte |
| 10 Kaleche | 22 Opbevaringsrum til |
| 11 Seleforbindelsesstykker | brugsvejledningen |
| 12 Selespænde | 23 ISOFIX-spænde |
| 13 Håndtag | 24 Frigørelsesknap til autostol |
| 14 Knap på håndtag | 25 ISOFIX-styr |

Kontroller, at der ikke mangler nogen dele. Kontakt venligst din forhandler, hvis noget mangler.

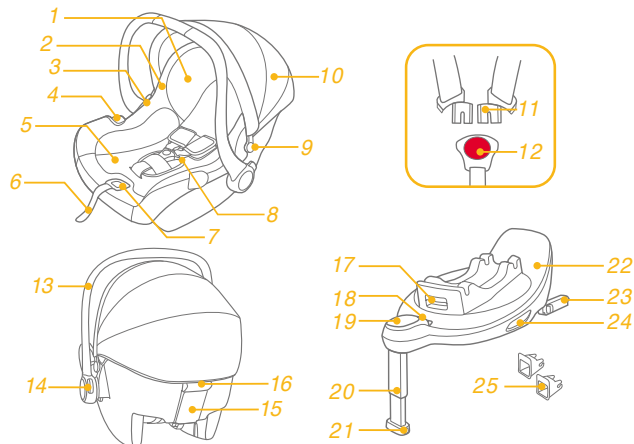

*i-Base Encore sælges separat.

Advarsler

- ! Inden købet af autostolen er det vigtigt at sikre sig at den passer til din bil og kan installeres korrekt.
- ! INGEN autostol kan garantere fuld beskyttelse ved uheld, men korrekt anvendelse vil reducere sandsynligheden betragteligt for at dit barn kommer slemt til skade.
- ! For at bruge denne Joie autostol ifølge ECE R129/03 skal dit barn i-Jemini: være mellem 40cm-85cm/ veje mindre end 13kg (dvs. Op til 18mnd)
- ! Seler skal være stramme og ikke snoet
- ! Læs denne brugsanvisning omhyggeligt.
- ! Efterlad aldrig dit barn alene i bilen.
- ! Brug ikke denne autostol med dele fra andre producenter. Du må ikke foretage nogle ændringer på autostolen.
- ! Anvend ikke autostolen hvis der mangler dele.
- ! Sørg for at dit barn ikke har for løst tøj på, da det kan forhindre at selerne sidder korrekt ved skulderne og ved skridtet.
- ! Sørg for at denne autostol, bagage og andre genstande der kan forårsage, at barnet kommer til skade ved en ulykke, er spændt fast.
- ! ADVARSEL: Anvend ikke autostolen på et sæde, hvor der er airbag. Det er farligt!

Advarsler

- ! Fabrikanten kan kun garantere for autostolens sikkerhed, når den bruges af den første ejer.
- ! Vi råder dig derfor til ikke at anvende brugte produkter. Man kan aldrig vide, hvad der kan være sket med dem.
- ! Der må ikke anvendes snore eller andre substitutter til at fastgøre barnet i autostolen.
- ! Selebeskytterne er vigtige for dit barns sikkerhed, så brug dem altid.
- ! Tekstiler må ikke udskiftes til andre end producentens.
- ! Autostolen kan efter et uheld være blevet usikkert på grund af en skade, der ikke kan iagttages direkte. Den bør derfor udskiftes.
- ! Babyindsatsen bør tages ud af stolen når den ikke længere anvendes
- ! Det frarådes at anvende autostolen mere end 5 år efter købsdatoen. Produktets egenskaber kan forringes, efterhånden som plastikken bliver gammel.
- ! Autostolens bevægelige dele må ikke på nogen måde smøres.
- ! Autostolen bør ikke være under direkte sollys. Rør altid ved autostolens seler for at tjekke at de ikke er for varme, før barnet placeres i stolen.
- ! Placer aldrig nogle genstande foran basen (ved benplads under stolen)
- ! Kontakt forhandleren for spørgsmål vedrørende vedligeholdelse, reparation og udskiftning.
- ! For at undgå at baby falder ud af stolen, altid fastgøre barnet med selen, selvom stolen ikke anvendes i bilen.
- ! Inden man bærer rundt med autostolen, skal man sikre sig at barnet er korrekt fastspændt og at håndtaget er låst i lodret position.
- ! Autostolen må aldrig placeres på en høj overflade mens barnet sidder i.
- ! Barnet skal altid fastspændes, selv på korte ture, da det er oftest der, at ulykkerne sker.

Nødsituation

I tilfælde af en nødsituation eller ulykker er det vigtigst, at dit barn straks får førstehjælp og lægebehandling.

Produktoplysninger

Med i-Size ISOFIX-spænderne

1. Dette er et forstærket i-Size autostolsystem. Det er - i henhold til FN-forordningen nr.129 - godkendt til brug i i-Size-kompatible sæder i køretøjer, som er angivet af bilproducenterne i køretøjets brugervejledning.
2. Hvis du er i tvivl, skal du kontakte producenten af autostolen eller din forhandler.



Med sikkerhedsselen i køretøjet

1. Dette er et autostol-system med universal-seler. Det er - i henhold til FN-regulativ nr. 129 - godkendt til brug i "universale siddepositioner", som er angivet af bilproducenterne i køretøjets brugervejledning.
2. Hvis du er i tvivl, skal du kontakte producenten af autostolen eller din forhandler.

Materialer Plastik, metal, stof

Patentnummer Afventer patent

Vælg din opstillingsmåde

Billede af opstilling	Egnet til
	Barnets højde 40-85cm/ Barnets vægt ≤ 13 kg (ca. 1,5 år gammel eller derunder).
	Barnets højde skal være 40-85cm/ Barnets vægt skal være ≤ 13 kg Barnets alder skal være ≤ 18 måneder

i-Jemini er kompatibel med i-Base 2, i-Base lx 2, i-Base Advance og i-Base Encore. Ved brug med i-Base lx 2, i-Base Advance og i-Base 2 bedes du venligst se vejledningen til det pågældende produkt.

Monteringsproblemer

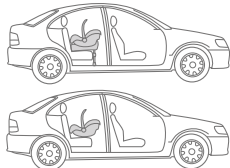
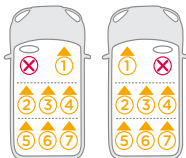
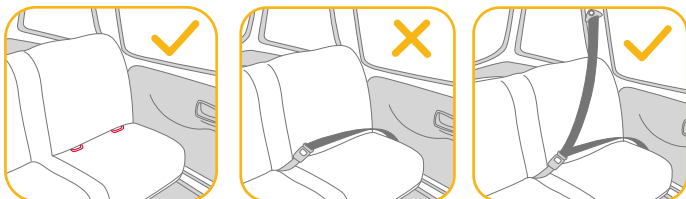

- ! Denne autostol er velegnet til brug på autosæder med i-Size ISOFIX-spændepunkter med bunden.
- ! Monter IKKE denne forstærkede autostol på køretøjssæder, der vender sidelæns eller bagud i forhold til køreretningen.
- ! Anbring IKKE en bagudvendt forstærket autostol på forsæder med airbag, da det kan medføre død eller alvorlige skader. Der henvises til brugsanvisningen til bilen for flere oplysninger.
- ! Det anbefales at montere denne forstærkede autostol på bagsædet i bilen.
- ! Denne autostol må IKKE monteres på sæder, der kan bevæge sig under brug.

Brug i fly

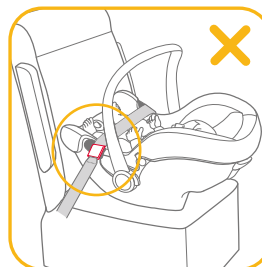
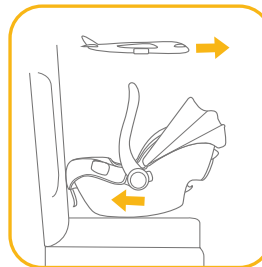

Bemærk, at barnets sikkerhed ikke kan garanteres, hvis oplysningerne i monterings- og brugsanvisningen ikke overholdes.

- ! Bemærk at autostolen monteres anderledes på et flysædet end på et bilsæde.
- ! Bemærk, at 2-punktsselen over skødet kun må bruges på fly.
- ! Bemærk, at autostolen skal spændes fast på flysædet, selv når der ikke sidder nogen i den.
- ! Bemærk, at autostolen kun må bruges på et passagersæde, der er godkendt af flyselskabet.

- ! Advarslers om ikke at bruge autostolen i området med airbag.
- ! Bemærk, at bagudvendende autostole kun må monteres på passagersæder, der vender fremad.

Sådan monteres babysædet med sikkerhedsselen på et fly:

1. Placer autostolen modsat flyveretningen på passagersædet.
 2. Sørg for, at bærehåndtaget er i den øverste position.
 3. Sæt sikkerhedsselen i begge af de lysegrønne bælttestyr.
 4. Spænd sikkerhedsselen (se sikkerhedsinstruktioner fra flyselskabet).
 5. Spænd sikkerhedsselen ved at trække i enden af selen.
- ! Sikkerhedsselens spænde må under ingen omstændigheder være inden for de lysegrønne bæltestyr.

Fjernelse:

Åbn sikkerhedsselen på passagersædet (se sikkerhedsinstruktioner fra flyselskabet).

Du kan nu tage barnesædet af passagersædet.

Justering af håndtaget

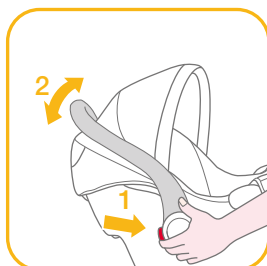
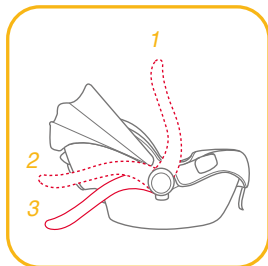

Håndtaget til babyautostolen kan justeres i 3 positioner.

- ! Positionen til transport i bil, med hånden eller i en klapvogn.

For at justere håndtaget, skal du trykke på knapperne på begge sider af håndtaget for at frigive den, og derefter dreje håndtaget, indtil det klikker på plads i en af de 3 positioner.

Montering med bund

Se billederne 1 - 13

1. Spænd ISOFIX-spænderne fast i køretøjets ISOFIX-spænder (se brugsvejledningen til køretøjet). 1 ISOFIX-skiner kan beskytte overfladen af køretøjets sæde imod slid. De kan også føre ISOFIX-spænderne.
2. Fold benstøtten ud fra opbevaringsrummet. 2
3. Træk ISOFIX-spænderne ud ved, at trykke på ISOFIX-justeringsknappen, samtidig med at du trækker i spændet. 3
4. Tryk på ISOFIX-justeringsknappen for at justere ISOFIX-spænderne. Juster ISOFIX-spænderne med ISOFIX-styrebeslagene, og tryk begge ISOFIX-spænderne ned i ISOFIX-spændepunkterne. 4

- ! Sørg for, at begge ISOFIX-spænderne er sikkert fastgjort til deres ISOFIX-spændepunkt. Du skal kunne høre 2 klik, og farven på indikatorerne på begge ISOFIX-spænderne skal være helt grøn.

4 -1

- ! Kontroller, at bunden er monteret sikkert, ved at trække i begge ISOFIX-spænderne.

5. Når du har placeret soklen på køretøjets sæde, skal du trække benstøtten ned til gulvet 5. Når støttebenet sidder rigtigt, er indikatoren grøn. Hvis indikatoren er rød, sidder støttebenet forkert. 5 -2

Støttebenet har flere positioner. Når indikatoren for støttebenet viser rød, er det i den forkerte position.

- ! Sørg for, at støttebenet rører bundet helt i køretøjet.
- ! Tryk på frigivelsesknappen til støttebenet, og tryk det opad. **5** -1
- 6. Den fuldt samlede sokkel er vist i **6**.
- ! ISOFIX-spænderne skal fastgøres og fastlåses til ISOFIX-spændepunkterne. **6** -1
- ! Støttebenet skal installeres korrekt, så den grønne indikator vises. **5** -2
- ! Stil autostolen på bagsædet i køretøjet, og put derefter barnet i autostolen.
- 7. Tryk autostolen ned i bunden **7**. Når autostolen er spændt ordentligt fast, viser indikatoren en grøn farve. **8**
- ! Autostolen kan KUN monteres og frigøres i bagudvendt stilling.
- 8. Tryk på drejeknappen for at dreje autostolen, så barnet nemmere kan puttes i/tages ud fra siden. **9**
- ! Drej autostolen til bagudvendt stilling. Indikatoren til autostolen er grøn. **10**
- 9. For at frigøre autostolen, skal du først tage barnet ud af autostolen. Tryk på udløserknappen til autostolen **11** -1, og løft derefter autostolen op **11** -2.
- 10. Bunden tages af ved først at trykke på de andre låseknapper **12** -1 og derefter på ISOFIX-frigivelsesknapperne **12** -2 på ISOFIX-forbindelsespunkterne, inden bunden tages af sædet i køretøjet. **12**
- 11. For at transportere produktet, skal du trykke på ISOFIX-justeringsknappen og sætte ISOFIX-spændet tilbage til opbevaringspositionen. **13**

Højdeindstilling af nakkestøtte og skulderseler

Se billederne **14** - **17**

Sørg for at skulderseleryen er indstillet til den rigtige højde. Vælg de rigtige åbninger til skulderselen, så selen passer til barnets højde.

- ! Hovedstøttens bund skal være i niveau med det højeste punkt på barnets skulder som vist på **14**, men ikke over skulderlinjen. **15**
- ! Hvis skulderselerofterne ikke er i korrekt højde, kan barnet blive slynget ud af autostolen, hvis der sker en ulykke.

Tryk justeringshåndtaget til nakkestøtten ind **16**, og træk nakkestøtten op eller ned, indtil den klikker sig fast i en af de 7 stillinger. Nakkestøttens stillinger er vist på billede **17**

Sådan spændes barnet fast i den forstærkede autostol

Se billederne 18 - 23

Bemærk

1. Indlægget er til at beskytte barnet. Indlægget skal bruges til børn hvis højde er under 60 cm.
2. Læg venligst skumkilen i, inden indlægget lægges i. 18
3. Når barnet er anbragt i autostolen, skal du tjekke, at skulderselerne er i den korrekte højde.



Når barnets skuldre ikke længere passer komfortabelt, skal du tage kropsdelen af indlægget.

1. Tryk på knappen til justering af selen, samtidigt med at du trækker de to skulderseler helt ud af den forstærkede autostol. 19
2. Lås selespændet op ved at trykke på den røde knap. 20
3. Anbring barnet i babyautostolen og lås spændet. 21 & 22
4. Spænd skulderselerne ved at trække i justeringsremmen. 23

Aftagning af kalechen og sædepudden

Se billederne 24 - 29

De bløde dele sættes på, som de tages af, men i omvendt rækkefølge.

Montering uden bund

Se billederne 30 - 37

- ! Denne babyautostol må IKKE monteres på sæder, der kun er udstyret med skødseler. 30
 - ! Denne babyautostol er kun beregnet til køretøjssæder med udtrækkelige 3-punktssikkerhedssele. 31
1. Placer babyautostolen på det ønskede sæde i køretøjet. Træk sikkerhedssele ud og spænd den. Før skødselen over armlænet på autostolen. 32
 - ! Babyautostolen må ikke bruges, hvis spændet på køretøjets sikkerhedssele (hunstikket) er for langt til at fastgøre babyautostolen sikkert. 32 -2
 2. Før bæltet skråt ind i beslaget på bagsiden. 33
 3. Træk i køretøjets skulderseler, for at spænde babyautostolen ordentligt og sikkert fast. 34
 4. Nivelleringslinjen på autostolen skal være parallel med jorden, når autostolen monteres. 35
 - ! Spænd køretøjets sikkerhedsbælte så meget som muligt og kontroller, at det ikke sidder løst eller er snoet.
 - ! Efter autostolen er monteret, skal du altid kontrollere, at køretøjets sikkerhedssele sidder rigtigt, og er sikkert fastgjort i køretøjets spænde. 36
 5. Kalechen kan åbnes helt for at beskytte dit barn mod solen. Du skal blot tage krogen af, og derefter trække kalechen fremad. 37

Brug med klapvogne

Se billederne 38 - 47

Din autostol kan fastgøres på bestemte Joie-klapvognmodeller med en særlig bakke, armstang eller lægstøtte.

- ! Sørg for, at din klapvogn passer til autostolen, inden du køber den.
- ! Der må aldrig være mere end en baby i rejsesystemet på en gang.
- ! Sørg for at bremse din klapvogn, inden autostolen sættes i.
- ! Sørg for, at alle delene, der bruges til at fastgøre autostolen, er spændt fast på barnevognen.
- ! Læn klapvognens sæde tilbage til den laveste position.

Brug med Joie-klapvogne

For at montere autostolen i Joie-klapvogne, skal du følge disse trin:

1. Placer autostolen i klapvognen, så indskæringerne passer over kanten på armstangen, bakken eller lægstøtten. Herefter klikker autostolen automatisk på plads. 38 & 39 & 40 & 41
- ! Hvis armstangen er dækket med stof, skal du først løse velcrobåndet på armstangen. 40 -1
- ! På klapvogne med en særlig lægstøtte, skal du justere lægstøtten til lodret position, løsn velcrobåndet og tag derefter stofbetrækket af. 41 -1
2. Brug stropperne på begge sider af klapvognen til at fastgøre autostolen. 42 & 43 & 44
- ! Prøv at trække autostolen opad, for at se om den er monteret rigtigt.

For at fjerne autostolen, skal du løsne stropperne på autostolen, træk klapvognens løftehåndtag op for at frigøre autostolen fra bakken, armstangen eller lægstøtten. Løft derefter autostolen ud af klapvognen. Se venligst 45 & 46 & 47.

Pleje og vedligeholdelse

- ! Når indlægget til spædbørn tages af, skal det gemmes et sted uden for barnets rækkevidde.
- ! Sædebetræk og puder kan vaskes i koldt vand under 30 °C.
- ! De bløde dele må ikke stryges.
- ! De bløde dele må ikke vaskes med blegemiddel eller kemiske rengøringsmidler.
- ! Brug ikke ufortyndede rengøringsmidler, rensbenzin eller andre organiske opløsningsmidler til at vaske babyautostolen eller bunden. Det kan beskadige autostolen.
- ! Undgå at vride sædebetræk og puder for meget, når de skal tørres. Det kan give delene folder.
- ! Sædebetræk og puder skal hænges til tørre i skyggen.
- ! Fjern autostolen og bunden fra køretøjets sæde, hvis de ikke skal bruges i en længere periode. Opbevar babyautostolen på et køligt og tørt sted, som er utilgængeligt for børn.

لقد اشترت نظام تقييد حركة الطفل الذي يتمتع بجودة عالية وأمان تام ومعتمد بشكل كامل. هذا المنتج مناسب للاستخدام مع أطفال باطول وأوزان تصل إلى ٨٥ سم و ١٣ كجم.

اقرأ دليل التعليمات هذا بعناية واتبع خطوات التركيب باعتبارها الطريقة الوحيدة لحماية طفلك من الإصابة الخطيرة أو الوفاة في حل وقوع حادث، ولتوفير الراحة لطفلك أثناء استخدام هذا المنتج.

احتفظ بدليل التعليمات هذا للرجوع إليه مستقبلاً.

يرجى التأكد مما يلي

لاستخدام هذا النظام المطور لتقييد حركة الطفل من Joie وفقاً للاتحة الأمم المتحدة رقم ١٢٩، يجب أن تتوفر في طفلك الشروط التالية.

طول الطفل من ٤٠ إلى ٨٥ سم / وزنه ≥ ١٣ كجم

الرجاء قراءة جميع التعليمات الواردة في هذا الدليل قبل تركيب المنتج واستخدامه.

! ملاحظة مهمة: احتفظ بهذا الدليل للرجوع إليه في المستقبل. الرجاء قراءته بعناية.

يرجى الاحتفاظ بدليل التعليمات في حجرة التخزين بالجزء السفلي من القاعدة أو داخل غطاء المقعد.

للاطلاع على معلومات الضمان؛ يرجى زيارة موقعنا على الويب، وعنوانه joiebaby.com

قائمة الأجزاء

١	مسند الرأس	١٥	الموجّه الخلفي
٢	وسادة المقعد	١٦	الزر B لتثبيت العربة
٣	الزر A لتحرير تثبيت العربة	١٧	زر تدوير حقيبة حمل الرضيع
٤	موجه جانبي	١٨	زر ضبط ISOFIX
٥	بطانة الرضيع	١٩	مؤشر الاستخدام الآمن
٦	شريط الضبط	٢٠	ساق التحميل
٧	زر ضبط مجموعة الأحزمة	٢١	زر ضبط ساق التحميل
٨	مجموعة أحزمة الكتف	٢٢	حجيرة تخزين دليل التعليمات
٩	حامل المظلة	٢٣	وصلة ISOFIX
١٠	المظلة	٢٤	زر تحرير نظام تقييد حركة الطفل
١١	وصلتنا مجموعة الأحزمة	٢٥	موجّها ISOFIX
١٢	إبزيم مجموعة الأحزمة		
١٣	المقبض		
١٤	زر المقبض		

يرجى التأكد من عدم وجود أي أجزاء مفقودة. ويرجى الاتصال بالموزع في حالة غياب أي من الأجزاء.

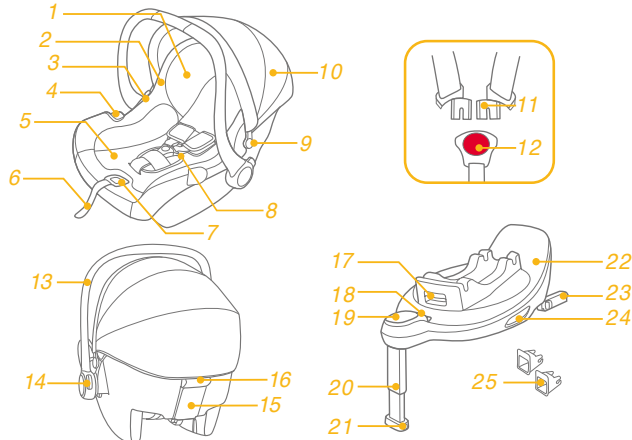

*تباع i-Base Encore بشكل منفصل.



! تجنب وضع أي أشياء أخرى دون الوسائد الداخلية الموصى بها داخل هذا النظام.

! تأكد من تركيب نظام تقييد حركة الطفل بطريقة تمنع تداخل جزء منه مع المقاعد المتحركة أو عند تشغيل أبواب السيارة.

! لا تستمر في استخدام هذا النظام بعد تعرضه لأي أنواع الاصطدام، حتى وإن كانت بسيطة، ولكن استبدله فوراً لأنه ربما يكون قد تعرض لتلف هيكلية وغير مرئي نتيجة الاصطدام.

! احرص على فك وحدة نظام تقييد حركة الطفل الرضيع من كرسي السيارة في حالة عدم استخدامها بانتظام.

! استشر المَوْزَع بشأن الأمور المتعلقة بالصيانة والإصلاح واستبدال الأجزاء.

! لتجنب خطر السقوط، أَمَرَّ الطفل دائماً باستخدام حزام الأمان عندما يتم وضع الطفل في المقعد، حتى لو كان المقعد خارج السيارة.

! قبل القيام بحمل المقعد باليد، تأكد من أن الطفل مثبت بحزام الأمان وأن المقبض مغلق بشكل صحيح في الوضع الرأسي.

! يحظر وضع مقعد الطفل علي مقعد سطح مرتفع وهناك طفل بالداخل، لتجنب الإصابات البالغة أو الوفاة.

! لا ينبغي تشحيم هذا المقعد بأي شكل من الأشكال.

! يرجى تثبيت الطفل في المقعد بصورة دائمة، حتى في الرحلات القصيرة لتجنب وقوع الحوادث.

! تجنب استخدام هذا المقعد لمدة تزيد عن 5 سنوات من تاريخ الشراء فيمكن أن تتحلل الأجزاء مع مرور الوقت، أو من التعرض لأشعة الشمس، وقد لا تعمل بشكل ملائم عند وقوع حادث.

! يرجى الاحتفاظ بهذا النظام بعيداً عن أشعة الشمس؛ وإلا فقد يسخن للغاية ويضر ببشرة الطفل. واحرص دائما على لمس المقعد قبل وضع الطفل بداخله.

! افحص باستمرار أذلة ISOFIX بحثاً عن أي أوساخ، ونظّفها عند الضرورة. فقد تتأثر اعتمادية المنتج بسبب دخول أوساخ أو أتربة أو فضلات طعام أو غيرها فيه.

! تجنب وضع أي أشياء في منطقة ساق التحميل أمام القاعدة.

! تجنب استخدام أي نقاط اتصال تتمتع بقدرة تحمل بخلاف تلك الواردة في التعليمات والمحددة في نظام تقييد حركة الطفل.

! يُرْجى عدم استخدام مقعد السيارة هذا إذا سقط مقعد السيارة من ارتفاع كبير أو ارتطم بالأرض بسرعة كبيرة أو به علامات تلف واضحة. لسنا مسؤولين عن الاستبدال إذا تلف مقعد السيارة بحكم الحالات غير الطبيعية هذه. ستحتاج إلى شراء مقعد سيارة جديد عند حدوث أي من الحالات المذكورة أعلاه.

! يتعين عدم استبدال الأجزاء اللينة بأي أشياء أخرى غير الموصى بها من المصنّع. حيث القطع اللينة تشكّل جزءاً لا يتجزأ من أداء هذا النظام.

! يرجى التحقق قبل شراء هذا المقعد من إمكانية تركيبه بشكل صحيح في سيارتك.

! لا يوجد نظام تقييد يضمن الحماية الكاملة للطفل عند وقوع حادث. ولكن الاستخدام السليم لنظام تقييد حركة الطفل هذا من شأنه تقليل خطر تعرض طفلك لإصابة جسيمة أو الوفاة.

! لاستخدام هذا النظام لتقييد حركة الطفل Joie وفقاً للائحة ECE R129/03، يجب أن تتوافر في طفلك الشروط التالية.

! ارتفاع الطفل من 40 سم إلى

! i-Jemini 85 سم/ وزن الطفل 13 كجم أو أقل؛ (تتراوح أعمارهم من سنة ونصف أو أقل).

! ينبغي إحكام ربط أشرطة مقعد الطفل ومقعد السيارة وألا تكون ملتوية.

! تجنب تركيب نظام تقييد حركة الطفل هذا دون اتباع التعليمات الواردة في هذا الدليل؛ وإلا فقد تعرض طفلك لخطر الإصابة الجسيمة أو الوفاة.

! يحظر ترك الطفل في هذا المقعد دون مراقبة.

! لا تقم بإجراء أي تعديلات على هذا النظام ولا تستخدمه مع أجزاء من إنتاج مُصنِّعين آخرين.

! تجنب استخدام هذا النظام إذا كان تالفاً أو به أجزاء مفقودة.

! تجنب أن تُلبس طفلك ملابس كبيرة لأن هذا قد يحول دون تثبيت الطفل بشكل سليم ومحكم بواسطة أشرطة أحزمة الكتف والشريط بين الساقين.

المربوط بإحكام إلى انقذافه داخل السيارة والتسبب في إصابة الركاب أثناء اجتياز منعطف حاد أو توقف مفاجئ أو تصادم.

! تجنب ترك هذا النظام أو أي من مكوناته سائياً أو غير مربوط بإحكام في السيارة؛ فقد يؤدي النظام غير

! تجنب ترك هذا النظام أو أي من مكوناته سائياً أو غير مربوط بإحكام في السيارة؛ فقد يؤدي النظام غير المربوط بإحكام إلى انقذافه داخل السيارة والتسبب في إصابة الركاب أثناء اجتياز منعطف حاد أو توقف مفاجئ أو تصادم.

! احرص على عدم وضع نظام تقييد حركة الطفل المتجه للخلف في المقعد الأمامي المزود بوسادة هوائية. فقد يؤدي ذلك إلى حدوث الوفاة أو إصابة خطيرة. ويرجى الرجوع إلى دليل استخدام السيارة للحصول على المزيد من المعلومات.

! يحظر استخدام نظاماً مستعملاً أو نظاماً لا تعرف تاريخ استعماله؛ فقد يحتوي على تلف هيكلية يعرض سلامة طفلك للخطر.

! يحظر استخدام الحبال أو أي أدوات أخرى لتثبيت نظام تقييد حركة الطفل داخل السيارة أو لتثبيت الطفل داخل النظام.

! تجنب استخدام هذا النظام دون الأجزاء اللينة (الأقمشة والمنسوجات الاستهلاكية).

اختيار وضع التركيب

مناسب للاستخدام مع	شكل بيان التركيب
<p>طول الطفل من ٤٠ إلى ٨٥ سم/ وزن الطفل ≥ 13 كجم (حوالي ١,٥ سنة أو أقل)</p>	
<p>طول الطفل من ٤٠ إلى ٨٥ سم/ وزن الطفل ≥ 13 كجم سن الطفل ≥ 18 شهرًا</p>	

يتوافق i-Jemini مع i-Base 2 و i-Base lx 2 و i-Base Advance و i-Base Encore. يتوافق في حالة الاستخدام مع i-Base lx 2 و i-Base Advance و i-Base 2، يرجى الرجوع إلى دليل تعليمات كل قاعدة على حدة.

الطوارئ

في حالة الطوارئ أو الحوادث، من الأهمية بمكان العناية بطفلك باستخدام الإسعافات الأولية وطلب المعالجة الطبية فوراً.

معلومات المنتج

باستخدام وصلتي ISOFIX فئة i-Size

- ١- هذا نظام مطوّر من فئة i-Size لتقييد حركة الطفل، ويعتمد وفقاً لللائحة الأمم المتحدة رقم ١٢٩ للاستخدام في وضعيات مقاعد السيارة المتوافقة مع الفئة i-Size كما هو موضح من قبل مصنّعي السيارات في دليل استخدام السيارة.
- ٢- إذا ساورك شك، فاستشر مصنّع المقعد المطوّر أو الموزّع.

مع حزام أمان السيارة

- ١- هذا نظام عام مطوّر بأحزمة لتقييد حركة الطفل، ويعتمد وفقاً لللائحة الأمم المتحدة رقم ١٢٩ للاستخدام أساساً في "وضعيّات مقاعد السيارة المتوافقة مع الفئة العامة (Universal)" كما هو موضح من قبل مصنّعي السيارات في دليل استخدام السيارة.
- ٢- إذا ساورك شك، فاستشر مصنّع المقعد المطوّر أو الموزّع.

الخامات بلاستيك، معدن، قماش
رقم براءة الاختراع براءات الاختراع المنتظرة

التركيب بالطائرات

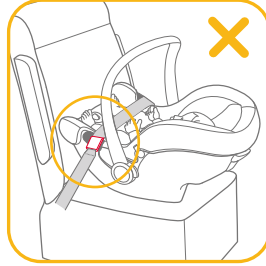
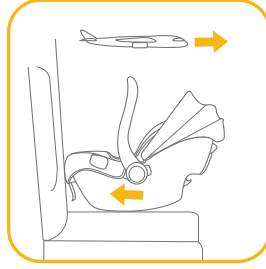

- يرجى ملاحظة أن سلامة الطفل غير مضمونة عند عدم الامتثال لدليل التثبيت والإرشادات.
- ! لاحظ أن تثبيت حامل الأطفال على مقاعد الطائرات يختلف عن التثبيت على مقاعد السيارات.
- ! لاحظ أنه يُسمح باستخدام "حزام الخصر" المكون من نقطتين المرفق في الطائرة فقط.
- ! لاحظ أن حامل الأطفال يجب أن يظل مربوط على مقعد الطائرة حتى عندما يكون غير مشغول.
- ! لاحظ أن حاملة الأطفال مخصصة للاستخدام فقط على مقعد الراكب المصرح به من قبل شركة الطيران.

أمور متعلقة بالتركيب

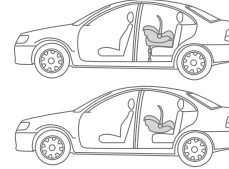
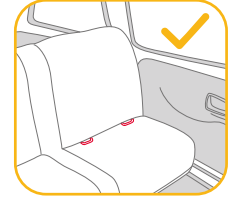
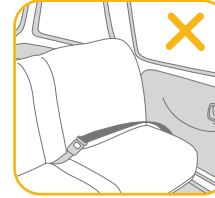
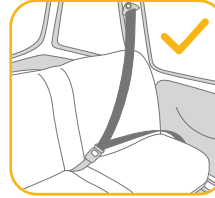

- ! يمكن استخدام وحدة حامل الطفل هذه على مقاعد سيارات مزودة بنقاط تثبيت ISOFIX فئة i-Size.
- ! لا تتركب هذا النظام المطور لتقييد حركة الطفل على مقاعد سيارات متجهة جانبيًا أو للخلف حسب اتجاه حركة السيارة.
- ! لا تضع نظامًا مطورًا لتقييد حركة الطفل مواجهًا للخلف على مقعد أمامي مزود بوسادة هوائية؛ وإلا، فقد تحدث وفاة أو إصابة خطيرة. يرجى الرجوع إلى دليل استخدام السيارة للحصول على المزيد من المعلومات.
- ! يوصى بتركيب هذا النظام المطور لتقييد حركة الطفل على مقعد السيارة الخلفي.
- ! لا تتركب هذا النظام المطور لتقييد حركة الطفل على مقاعد السيارات القابلة للحركة أثناء التركيب.

! يرجى عدم استخدام حاملة الأطفال في المنطقة التي تنتفخ فيها الوسادة الهوائية.

! لاحظ أنه يجب تثبيت حاملة الأطفال المواجهة للخلف فقط على مقاعد الراكب المواجهة للأمام.

طريقة تثبيت مقعد الأطفال باستخدام حزام أمان مقعد الطائرة:

١- ضع حامل الطفل على مقعد الراكب في عكس اتجاه الطيران.

٢- تأكد من أن مقبض الحمل في أعلى موضع.

٣- ضع حزام الأمان في كلا موجّهي الحزام الأخضر الفاتح.

٤- أغلق حزام الأمان (راجع تعليمات السلامة الموضوعة من قبل شركة الطيران).

٥- أحكم ربط حزام الأمان بسحب طرف الحزام.

! يجب ألا يكون إبزيم حزام الأمان بأي حال من الأحوال داخل نطاق موجّهي الحزام الأخضر الفاتح.

الفك:

افتح حزام أمان مقعد الراكب (راجع تعليمات السلامة الصادرة عن شركة الطيران).

حينئذ يمكن رفع مقعد الطفل عن مقعد الراكب.

يمكن تعديل مقبض وحدة حامل الطفل حتى ثلاثة أوضاع.

! يستخدم هذا الوضع سواء عند نقل المقعد داخل أو خارج السيارة أو يدويًا أو بعربة الأطفال.

لضبط المقبض، اضغط على زر المقبض في كلا الجانبين لتحريره، وبعد ذلك أدر المقبض حتى تستقر في أي من ٣ أوضاع.

التركيب باستخدام قاعدة

راجع الصور ١ - ١٧

١- تثبت موجّهي ISOFIX في نقطتي تثبيت ISOFIX بالسيارة (راجع دليل مالك السيارة).
يحمي موجّهي ISOFIX سطح مقعد السيارة من التمزق. يمكن استخدامهما أيضًا كموجّهين لوصليتي ISOFIX.

٢- أخرج ساق التحميل من حجرة التخزين.

٣- افرد وصليتي ISOFIX من خلال الضغط على زر ضبط ISOFIX أثناء سحب الوصلة.

٤- اضغط على زر ضبط ISOFIX لضبط وصليتي ISOFIX. حاذا وصليتي ISOFIX مع موجّهي ISOFIX، ثم أسقط الوصلتين بحيث يمكنك سماع صوت نقرة يدل على استقرارهما في مكانيهما بنقطتي التثبيت.

! تأكد من إحكام تركيب كلتا وصليتي ISOFIX في نقطتي تثبيت ISOFIX بالسيارة. ومن المفترض سماع صوت نقرتين إلى جانب إضاءة المؤشرين في وصليتي ISOFIX باللون الأخضر بالكامل. ١ - ٤

! افحص للتأكد من إحكام تركيب القاعدة من خلال سحب وصليتي ISOFIX.

٥- بعد وضع القاعدة على مقعد السيارة، افرد ساق التحميل للأسفل نحو الأرضية. بعد تركيب ساق التحميل بشكل صحيح، سيضيء مؤشر ساق التحميل باللون الأخضر. وسيضيء باللون الأحمر في حالة التركيب بشكل غير صحيح. ٢ - ٥

هناك وضعيات متعددة لساق التحميل، وإذا أضاء مؤشر ساق التحميل باللون الأحمر، فهذا يعني أن الساق في الوضعية الخطأ.

! تأكد من تلامس ساق التحميل بالكامل مع أرضية السيارة.

! اضغط بقوة على زر ضبط ساق التحميل، ثم قم بتقصير ساق التحميل لأعلى. ١ - ٥

ضبط المقبض

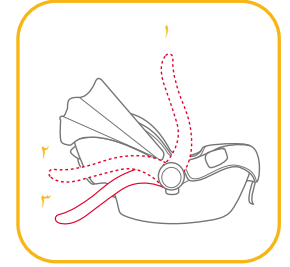
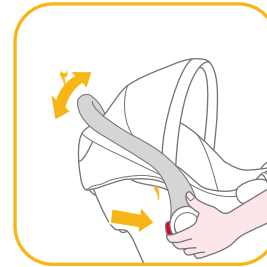

ضبط الارتفاع مسند الرأس وأحزمة الكتف

راجع الصور ١٤ - ١٧

تحقق من أن أحزمة الكتف تم ضبطها على الارتفاع المناسب. ويرجى اختيار الزوج المناسب من فتحات حزام الكتف حسب طول الطفل.

! يجب أن يكون الجزء السفلي من مسند الرأس مستويًا مع أعلى نقطة من كتف الطفل، كما هو موضح في الصورة ١٤، وليس فوق خط الكتف. ١٥

! إذا كانت أشرطة مجموعة أحزمة الكتف على ارتفاع غير مناسب، فقد ينقذف الطفل من نظام تثبيت الحركة المطور عند وقوع حادث تصادم.

اضغط بقوة على ذراع ضبط مسند الرأس ١٦ أثناء سحب مسند الرأس لأعلى أو دفعه لأسفل إلى أن يستقر في أحد المواضع السبعة. أوضاع مسند الرأس يتم عرضها على النحو ١٧

٦- تبدو القاعدة التي تم تجميعها بالكامل كما في الشكل ٦.

! يجب تركيب وصلتي ISOFIX وإحكام تثبيتهما في نقطتي تثبيت ISOFIX. ٦- ١

! يجب تركيب ساق التحميل بشكل صحيح من خلال التأكد من إضاءة مؤشرها باللون الأخضر. ٥- ٢

! يُرجى تثبيت النظام المطور لتقييد حركة الطفل على مقعد السيارة الخلفي، ثم وضع الطفل في النظام المطور.

٧- ادفع النظام المطور لأسفل على القاعدة ٧. إذا كان النظام المطور مثبتًا بإحكام، فسيضيء مؤشره باللون الأخضر. ٨

! لا يمكن تثبيت النظام المطور ولا تحريره إلا عندما يكون في وضع المواجهة للخلف.

٨- اضغط على زر التدوير للاستدارة من أجل وضع/رفع الطفل من الجانب بسهولة. ٩

! أدر النظام المطور إلى وضع المواجهة للخلف، وسيضيء عندئذ مؤشر النظام المطور باللون الأخضر. ١٠

٩- لتحرير النظام المطور، أخرج الطفل منه أولاً، ثم اسحب زر تحرير النظام المطور ١١- ١، ثم ارفع النظام المطور لأعلى ١١- ٢.

١٠- لإزالة القاعدة من مقعد السيارة، ادفع زرّي القفل الثانويين ١٢- ١ أولاً ثم اضغط على زرّي تحرير ISOFIX ١١- ٢ في وصلتي ISOFIX قبل إزالة القاعدة من مقعد السيارة. ١٢

١١- للنفث، اضغط على زر ضبط ISOFIX وحرك وصلتي ISOFIX لإعادتهما إلى موضع التخزين. ١٣

التركيب بدون استخدام قاعدة

راجع الصور ٣٠ - ٣٧

- ! تجنب تركيب مقعد الطفل هذا على مقاعد السيارات المزودة بأحزمة فخذ. ٣٠
- ! تناسب وحدة حامل الطفل مقاعد السيارة المزودة بحزام أمان به صاحب من ٣ مستويات فقط. ٣١
- ١- ضع وحدة حامل الطفل على مقعد السيارة بالمكان الذي ترغب فيه. قم بسحب حزام أمان السيارة للخارج ثم أدخله في إبرزيم السيارة، مع تمرير حزام الفخذ داخل موجّهات نظام تقييد الطفل الموجودة في المقعد. ٣٢
- ! لا يمكن استخدام وحدة حامل الطفل إذا كان المشبك المعدني لحزام أمان السيارة (طرف المشبك المعدني الأنثى) طويلاً جداً لتثبيت وحدة حامل الطفل بأمان. ٣١ - ٢
- ٢- اسحب الحزام القطري باتجاه الجر الخلفي. ٣٢
- ٣- اسحب حزام الكتف الموجود بالمركبة لتثبيت وحدة حامل الطفل بأمان وإحكام. ٣٤
- ٤- يجب تسوية خط مستوى وحدة حامل الطفل بالأرض عند تركيب وحدة حامل الطفل. ٣٥
- ! شد حزام أمان السيارة قدر الإمكان، وتأكد من عدم ارتخائه أو التواءه.
- ! بعد تركيب وحدة حامل الطفل، تأكد دائماً من توصيل أحزمة السيارة بشكل صحيح وتثبيتها بأمان في المشبك المعدني للسيارة. ٣٦
- ٥- يمكن فتح الغطاء تماماً لحماية طفلك من أشعة الشمس، حيث إن كل ما عليك فعله هو فك الغطاء، ثم اسحب الغطاء في الاتجاه الأمامي. ٣٧

إحكام تثبيت الطفل في النظام المطور لتقييد حركة الطفل

راجع الصور ١٨ - ٣٣

ملاحظة

- ١- يتم استخدام وليجة الأطفال الرضع لحمايتهم. لذا يكون من المناسب استخدامه مع الأطفال ممن يكون طولهم أقل من ٦٠ سم.
- ٢- يرجى وضع طبقة من الرغوة قبل استخدام الوليجة. ١٨
- ٣- تأكد أن أحزمة الكتف تم ضبطها على الارتفاع المناسب بعد وضع الطفل في المقعد.

أزل الجزء الخاص بالجسم من بطانة الطفل في حالة عدم دخول الأكتاف بشكل مريح.



- ١- أثناء الضغط على زر ضبط مجموعة الأحزمة، اسحب مجموعتي أحزمة الكتف بالكامل من النظام المطور لتقييد حركة الطفل. ١٩
- ٢- افتح إبرزيم مجموعة الأحزمة بالضغط على الزر الأحمر. ٢٠
- ٣- ضع الطفل في وحدة حامل الطفل وقم بفتح المشبك. ٢١ & ٢٢
- ٤- قم بشد أحزمة الكتف عن طريق سحب شريط الضبط. ٢٢

فك المظلة ووسادة المقعد

راجع الصور ٢٤ - ٢٦

لتركيب القطع اللينة، قم بإجراء الخطوات السابقة لكن بترتيب عكسي.

الاستخدام مع عربات الأطفال

راجع الصور (٣٨ - ٤٧)

صُمم هذا النظام المطور لتقييد حركة الطفل بحيث يمكن تثبيته في طُرز عربات أطفال joie المزودة بطاولة خاصة أو مسند ذراعين أو مسند ساق.

! يرجى التأكد قبل الشراء من أن العربة تلائم تصميم مقعد تقييد الطفل.

! يحظر السماح بجلوس أكثر من طفل واحد بالمقعد أثناء القيادة.

! يرجى إيقاف حركة العربة تمامًا باستخدام المكابح قبل تركيب النظام المطور لتقييد حركة الطفل.

! تأكد من أن الأجزاء المستخدمة لتثبيت النظام المطور لتقييد حركة الطفل محكمة التثبيت بالعربة.

! اضبط مستوى إمالة مسند مقعد العربة بحيث يكون في أدنى مستوى له.

الاستخدام مع عربات أطفال Joie

لتثبيت النظام المطور لتقييد حركة الطفل في عربات أطفال Joie، يرجى اتباع الخطوات التالية:

١- ضع النظام المطور لتقييد حركة الطفل في العربة بحيث تتناسب الفتحات في الكراسي الهزازة مع حافة مسند الذراعين أو الطاولة أو مسند الساق، وستسمع عندئذ نقرة استقرار النظام المطور في مكانه تلقائيًا. (٣٨ و ٣٩ و ٤٠ و ٤١)

! في حالة وجود أغطية نسيجية على ذراع المقعد، يُرجى فك شريط الفليكترو الموجود على الغطاء أولاً. (٤٠ - ١)

! في حالة استخدام عربات الأطفال المزودة بمسند الساق، قم بضبط مسند الساق على الوضع الرأسي، وافصل شريط الفليكترو، ثم ارفع الغطاء النسيجي. (٤١ - ١)

٢- استخدم الأشرطة على كلا جانبي العربة لتثبيت النظام المطور. (٤١ و ٤٢ و ٤٣)

! حاول سحب النظام المطور في اتجاه لأعلى للتأكد من صحة تثبيته.

لإزالة النظام المطور، حرر الأشرطة منه واسحب مقبض تحرير العربة لأعلى لتحرير النظام المطور من الطاولة أو مسند الذراعين أو مسند الساق ثم ارفع النظام المطور خارج العربة. ويرجى الرجوع إلى (٤٤ و ٤١ و ٤٧).

العناية والصيانة

! بعد إزالة المادة الرغوية من الوليجة، الرجاء تخزينها في مكان لا يستطيع الطفل الوصول إليها.

! الرجاء غسل غطاء المقعد والبطانة الداخلية بماء بارد عند درجة حرارة أقل من ٣٠ درجة.

! تجنب كي القطع اللينة.

! لا تستخدم مادة تبيض أثناء غسل القطع اللينة، وتجنب التنظيف الجاف.

! تجنب استخدام المنظفات المحايدة غير المخففة أو البنزين أو المذيبات العضوية الأخرى لتنظيف المقعد أو القاعدة؛ وإلا، فقد يتلف النظام المطور لتقييد حركة الطفل.

! تجنب عصر غطاء المقعد والبطانة الداخلية لتجفيفهما بقوة مفرطة. وإلا، فقد تتكون تجاعيد في الغطاء والبطانة.

! الرجاء تجفيف الغطاء والبطانة بتعليقهما في منشر.

! يرجى إزالة النظام المطور لتقييد حركة الطفل وقاعدته من مقعد السيارة إذا كنت تنوي عدم استخدامهما لفترة زمنية طويلة. ضع النظام المطور في مكان بارد وجاف بعيدًا عن متناول طفلك.

FI

Tervetuloa Joie™-perheeseen

Olet hankkinut lapsen turvaamiseksi korkealaatuisen, täysin sertifioidun parannetun lapsen turvaistuimen. Tämä tuote soveltuu käytettäväksi pituudeltaan enintään 85 cm ja painoltaan enintään 13 kg lapsille.

Lue nämä ohjeet huolellisesti ja toimi asennusvaiheiden mukaisesti, koska tämä on AINOA tapa suojata lasta vakavalta vammalta tai kuolemalta onnettomuustilanteessa, ja tarjota lapselle mukavuutta tätä tuotetta käytettäessä.

Säilytä nämä käyttöohjeet tulevaa käyttöä varten.

Varmista

Käyttääksesi tätä Joie parannettua lasten turvaistuinta Yhdistyneiden Kansakuntien säädöksen nro 129 mukaisesti, lapsen on täytettävä seuraavat vaatimukset.

Lapsen pituus 40–85 cm / Lapsen paino ≤ 13 kg

Lue kaikki tämän käyttöoppaan ohjeet ennen tämän tuotteen asennusta ja käyttöä.

! TÄRKEÄÄ: SÄILYTÄ TULEVAA KÄYTTÖÄ VARTEN. LUE HUOLELLISESTI.

Säilytä tätä käyttöopasta alustan takana olevassa säilytyslokerossa, kuten oikealla tai istuimen suojuksen sivulla.

Katso takuutiedot verkkosivustoltamme osoitteessa joiebaby.com



Osaluettelo

- | | | | |
|----|---|----|---|
| 1 | Päätuiki | 15 | Takaohjain |
| 2 | Istuintyyyny | 16 | Lastenvaunujen kiinnityksen vapautuspainike B |
| 3 | Lastenvaunujen kiinnityksen vapautuspainike A | 17 | IKantoistuimen kiertopainike |
| 4 | Sivuohjain | 18 | ISOFIX-säätöpainike |
| 5 | Vauvan lisäosa | 19 | Turvallisen käytön ilmaisin |
| 6 | Säätönauhakudus | 20 | Tukijalka |
| 7 | Valjaiden säätöpainike | 21 | Tukijalan säätöpainike |
| 8 | Hartiavaljaat | 22 | Käyttöoppaan säilytyslokeron ISOFIX-liitin |
| 9 | Kuomun kiinnike | 23 | Lapsen turvaistuimen vapautuspainike |
| 10 | Kuomu | 24 | ISOFIX-ohjaimet |
| 11 | Valjaiden liittimet | 25 | |
| 12 | Valjaiden solki | | |
| 13 | Kahva | | |
| 14 | Kahvapainike | | |

Varmista, ettei mitään osia puutu. Ota yhteyttä jälleenmyyjään, jos jotakin puuttuu.

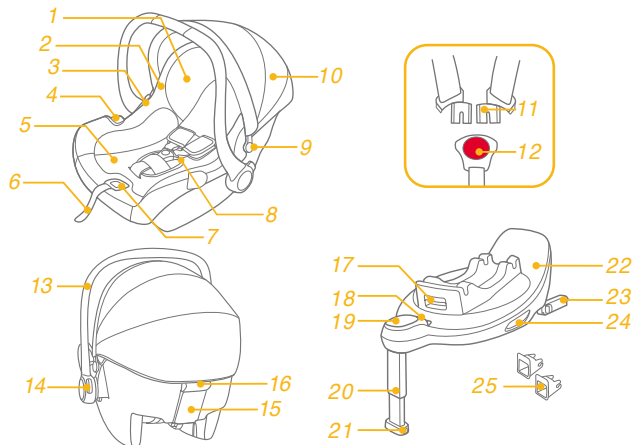

*i-Base Encore myydään erikseen.

VAROITUS

- ! Tarkista ennen tämän parannetun lasten turvaistuimen ostamista, että sen voi asentaa oikein ajoneuvoosi.
- ! MIKÄÄN parannettu lasten turvaistuin ei takaa täyttä suojausta vammalta onnettomuudessa. Tämän parannetun lasten turvaistuimen oikea käyttö kuitenkin vähentää lapsen vakavan vamman tai kuoleman vaaraa.
- ! Käyttääksesi tätä parannettua lasten ECE R129/03 -säädoksen mukaisesti, lapsen on täytettävä seuraavat vaatimukset.
i-Jemini: Lapsen pituus 40–85 cm / Lapsen paino ≤ 13 kg (noin 1,5-vuotias tai nuorempi).
- ! Hihnat, jotka kiinnittävät lapsenkantomoduulin istuimeen, tulee olla tiukkoja; kaikkien tukijalkojen tulee olla kosketuksissa ajoneuvon lattiaan; kaikkien hihnojen tulee olla säädetty lapsen sivutörmäyssuojan keholle sopiviksi eivätkä hihnat saa olla kiertyneitä.
- ! ÄLÄ asenna tätä parannettua lasten turvaistuinta noudattamatta tämän käyttöoppaan ohjeita, muuten saatat asettaa lapsen vakavaan loukkaantumisen tai kuoleman vaaraan.
- ! ÄLÄ KOSKAAN jätä lasta valvomatta tähän parannettuun lapsen turvaistuimeen.
- ! ÄLÄ tee mukautuksia tähän parannettuun lapsen turvaistuimeen tai käytä sitä muiden valmistajien osien kanssa.
- ! ÄLÄ käytä tätä parannettua lasten turvaistuinta, jos se on vahingoittunut, tai jos siitä puuttuu osia.
- ! ÄLÄ pue lasta liian suuriin vaatteisiin, se voi estää lapsen turvallisen kiinnittämisen hartiavaljaisiin ja haarahihnaan jalkojen välissä.
- ! ÄLÄ jätä tätä parannettu lasten turvaistuinta tai muita kohteita ilman turvavyötä tai kiinnitystä ajoneuvoon, koska ilman kiinnitystä oleva lapsi voi sinkoutua irti ja vahingoittaa matkustajia jyrkässä käännöksessä, äkkipysäytyksessä tai törmäyksessä.
- ! ÄLÄ aseta selkä menosuuntaan olevaa parannettua lasten turvaistuinta etuistuimeen, jossa on aktivoitu etuturvatyyny. Seurauksena voi olla kuolema tai vakava vamma. Katso lisätietoja ajoneuvon käyttöoppaasta.

VAROITUS

- ! ÄLÄ käytä tätä parannettua lasten turvaistuinta ilman pehmyttarvikkeita.
- ! Pehmyttarvikkeita ei saa vaihtaa muihin kuin valmistajan suosittelemiin. Pehmyttarvikkeet kuuluvat olennaisena osana parannetun lasten turvaistuimen turvallisuussuorituskykyyn.
- ! ÄLÄ aseta mitään muuta kuin suositellut sisätyynyyn tämän parannetun lasten turvaistuimen sisään.
- ! Varmista, että parannettu lasten turvaistuin on asennettu niin, ettei mikään sen osa estä siirrettäviä istuimia tai ajoneuvon ovien käyttöä.
- ! ÄLÄ jatka tämän parannetun lasten turvaistuimen käyttöä, jos se on ollut mukana minkään tyyppisessä kolarissa, edes vähäisessä. Vaihda tuote välittömästi, koska siinä voi kolarin seurauksena olla näkymätön, rakenteellinen vahinko.
- ! Poista tämä vauvankantomoduuli alustoineen ajoneuvon istuimesta, kun sitä ei käytetä säännöllisesti.
- ! Ota yhteyttä jälleenmyyjään, jos tarvitaan kunnossapitoa, korjausta ja osien vaihtoa.
- ! Putoamisvaaran välttämiseksi varmista aina, että lapsella on yllään valjaat, kun hänet asetetaan vauvankantomoduuliin, vaikka parannettu lasten turvaistuin ei olisi ajoneuvossa.
- ! Varmista ennen vauvankantomoduulin kantamista käsin, että lapsi on kiinnitetty lapsivaljailla, ja että kahva on oikein lukittu pystyasentoon.
- ! Välttääksesi vakavan vamman tai kuoleman, ÄLÄ KOSKAAN aseta vauvankantomoduulia kohotetulle alustalle lapsen ollessa sen sisällä.
- ! Tämän parannetun lasten turvaistuimen osia ei saa voidella millään tavoin.
- ! Kiinnitä lapsi aina parannettuun lasten turvaistuimeen, lyhyilläkin matkoilla, koska juuri tällöin useimmat onnettomuudet tapahtuvat.

VAROITUS

- ! ÄLÄ aseta mitään esineitä alustan tukijalan alueelle.
- ! ÄLÄ käytä muita kuormituspisteitä, kuin on kuvattu ohjeissa ja merkitty parannettuun lapsen turvaistuimeen.
- ! ÄLÄ käytä tätä parannettua lapsen turvaistuinta, jos se on pudonnut merkittävältä korkeudelta, osunut maahan huomattavalla vauhdilla, tai jos siinä on näkyviä merkkejä vahingosta. Me emme ota vastuuta auton istuimen vaihtamisesta, jos se on vahingoittunut tällaisissa poikkeavissa olosuhteissa. Jos jokin edellä mainituista ilmiöistä ilmenee, on ostettava uusi autonistuin.
- ! Tarkista ISOFIX-ohjainten likaantuminen säännöllisesti ja puhdista ne, jos on tarpeen. Lian, pölyn ja ruokajäämien jne. kertyminen voi heikentää luotettavuutta.

Hätätilanne

Hätätilanteessa tai onnettomuuden sattuessa kaikkein tärkeintä on ensiavun saaminen lapselle ja hakeutuminen välittömästi lääketieteelliseen hoitoon.

Tuotetiedot

Ssa i-Size ISOFIX -liitäntöjen kanssa

1. Tämä on i-Size tehostettu lapsen turvaistuin. Se on hyväksytty YK:n säädöksen nro 129:n mukaisesti käytettäväksi i-Size-yhteensopivissa istumasijainneissa, jotka ajoneuvon valmistaja on osoittanut ajoneuvon käyttöoppaassa.
2. Jollet ole varma, ota yhteyttä parannetun lapsen turvaistuinjärjestelmän valmistajaan tai jälleenmyyjään.



Ajoneuvon turvavyön kanssa

1. Tämä on yleis-vyöllinen parannettu lapsen turvaistuin. Se on hyväksytty Yhdistyneiden kansakuntien säädöksen nro 129. n mukaisesti käytettäväksi ensisijaisesti "yleis-istuinpaikoissa", kuten ajoneuvojen valmistajien ajoneuvon käyttöoppaassa on ilmoitettu.
2. Jollet ole varma, ota yhteyttä parannetun lapsen turvaistuinjärjestelmän valmistajaan tai jälleenmyyjään.

Materiaalit Muovit, metalli, kankaat

Patenttinumero Patenteja vireillä

Valitse asennuksesi

Asennuskaavio	Soveltuu
	Lapsen pituus 40–85 cm / Lapsen paino ≤ 13 kg (noin 1,5 vuotias tai nuorempi)
	Lapsen pituus 40–85 cm / Lapsen paino ≤ 13kg Lapsen ikä ≤ 18 kuukautta

i-Jemini on yhteensopiva i-Base 2:n, i-Base lx 2:n, i-Base Advancen ja i-Base Encoren kanssa. Käytettäessä i-Base lx 2:n, i-Base Advancen ja i-Base 2 kanssa, katso ohjeet yksittäisen alustan käyttöoppaasta.

Asennuksessa huomioitavaa

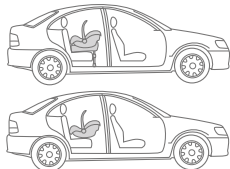
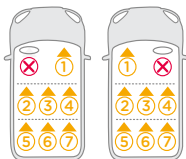
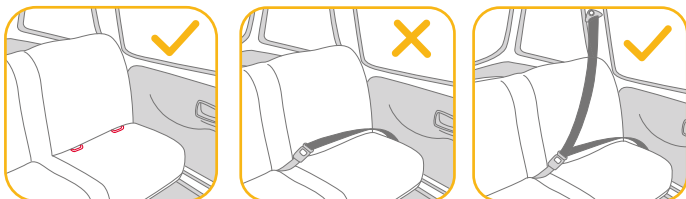

- ! Tämä vauvankantomoduuli on sopiva ajoneuvon istuimille, joissa on i-Size ISOFIX -kiinnityspisteet ja alusta.
- ! ÄLÄ asenna tätä parannettua lapsen turvaistuinta ajoneuvon istuimiin, jotka ovat sivuttain tai taaksepäin ajoneuvon liikkumissuuntaan nähden.
- ! ÄLÄ sijoita selkä menosuuntaan -parannettu lapsen turvaistuinta istuimelle, jonka edessä on turvatyyny, muuten seurauksena voi olla kuolema tai vakava vamma. Katso lisätietoja ajoneuvon käyttöoppaasta.
- ! Tämä parannettu lapsen turvaistuin on suositeltavaa asentaa ajoneuvon takapenkillä.
- ! ÄLÄ asenna tätä parannettua lapsen turvaistuinta ajoneuvon istuimille, jotka ovat siirrettävissä asennuksen aikana.

Lentokoneasennus

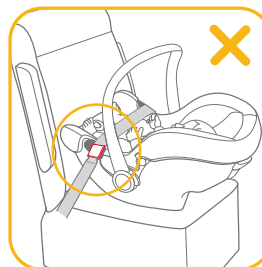
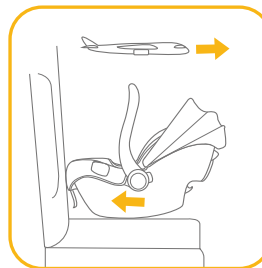

Huomaa, että jos asennus- ja käyttöoppaan ohjeita ei noudateta, lapsen turvallisuutta ei voi taata.

- ! Huomaa, että lapsenkantomoduulin asentaminen lentokoneen istuimelle eroaa asentamisesta auton istuimelle.
- ! Huomaa, että 2-pisteturvavyö on sallittu vain lentokoneessa.
- ! Huomaa, että lapsenkantomoduulin on oltava turvavyöllä kiinnitettynä lentokoneen istuimeen, vaikka lapsi ei olisi siinä.
- ! Huomaa, että lapsenkantomoduulia voi käyttää vain matkustajaistuimella, joka on lentoyhtiön valtuuttama.

! Varoitukset lapsenkantomodulin käyttökiellosta turvatyynyn käyttöalueella.

! Huomaa, että taaksepäin suunnattu lapsenkantomoduli tulee asentaa vain eteenpäin suunnattuihin matkustajan istuimiin.

Lapsenkantomodulin asentaminen lentokoneen istuimen turvavyöllä:

1. Sijoita lapsenkantomoduli matkustajan istuimelle vastapäätä lentosuuntaan nähden.

2. Varmista, että kantokahva on ylimmässä asennossa.

3. Sijoita turvavyö molempiin vaaleanvihreisiin vyönohjaimiin.

4. Kiinnitä turvavyö (katso lentoyhtiön turvallisuusohjeet).

5. Kiristä turvavyö vetämällä vyön päästä.

! Turvavyön solki ei missään olosuhteissa saa jäädä vaaleanvihreiden vyönohjainten sisään.

Irrottaminen:

Avaa matkustajan istuimen turvavyö (katso lentoyhtiön turvallisuusohjeet).

Nyt voit ottaa vauvainistuimen matkustajan istuimelta.

Kahvan säätö

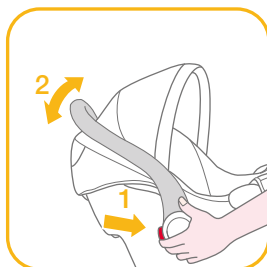
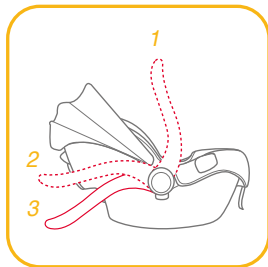

Vauvan kantomodulin kahvan voi säätää 3 asentoon.

! Asento auto-, käsi- ja lastenvaunukuljetukseen.

Purista kahvan säätämiseksi kahvapainikkeita kummallakin puolella vapauttaaksesi sen ja kierrä sitten kahvaa, kunnes se naksahtaa mihin tahansa 3 asennosta.

Asennus alustan kanssa

Katso kuvat 1 - 13

1. Kiinnitä ISOFIX-ohjaimet ajoneuvon ISOFIX-kiinnityspisteisiin (katso ajoneuvon omistajan käsikirja). 1 ISOFIX-ohjaimet suojaavat ajoneuvon istuimen pintaa repeämisiltä. Ne myös ohjaavat ISOFIX-liittimiä.

2. Taita tukijalka esiin varastolokerosta. 2

3. Laajenna ISOFIX-liittimiä painamalla ISOFIX-säätöpainiketta samalla liittimestä vetäen. 3

4. Paina ISOFIX-säätöpainiketta säätääksesi ISOFIX-liittimiä. Kohdista ISOFIX-liittimet ISOFIX-ohjaimien kanssa ja napsauta sitten molemmat ISOFIX-liittimet ISOFIX-kiinnityspisteisiin. 4

! Varmista, että molemmat ISOFIX-kiinnikkeet on kiinnitetty lujasti ajoneuvon ISOFIX-kiinnityskohtiin. Liitettäessä tulisi kuulua kaksi naksahdusta ja molempien ISOFIX-merkkivalojen tulisi palaa vihreinä. 4 -1

! Varmista, että alusta on asennettu pitävästi vetämällä molemmista ISOFIX-liittimistä.

5. Asetettuasi alustan ajoneuvon istuimelle, laajenna tukijalka lattiaan 5. Kun tukijalka on kiinnitetty oikein, tukijalan merkkivalo palaa vihreänä. Se näkyy punaisena, kun asennus on tehty väärin. 5 -2

Tukijalalla on useita asentoja. Kun tukijalan ilmaisain näkyy punaisena, tukijalka on väärässä asennossa.

- ! Varmista, että tukijalka on kokonaan kosketuksissa ajoneuvon lattialevyn kanssa.
- ! Purista tukijalan säätöpainiketta ja lyhennä sitten tukijalkaa ylöspäin. **5 -1**
- 6. Kokonaan koottu alusta näkyy kuvassa **6**.
- ! ISOFIX-liittimien tulee olla kiinni ja lukittuina ISOFIX-kiinnityspisteisiin. **6 -1**
- ! Tukijalka on asennettava oikein niin, että vihreä ilmaisin on näkyvässä. **5 -2**
- ! Asenna parannettu lapsen turvaistuin ajoneuvon takaistuimelle ja aseta sitten lapsi parannettuun lapsen turvaistuimeen.
- 7. Työnnä parannettu lapsen turvaistuin alas alustaan **7**. Kun parannettu lapsen turvaistuin on kiinnitetty, parannetun lapsen turvaistuimen merkkivalo palaa vihreänä. **8**
- ! Parannetun lapsen turvaistuimen voi asentaa ja irrottaa VAIN taaksepäin suunnatussa tilassa.
- 8. Paina pyörivää painiketta kiertääksesi helpommalle puolelle lapsen asettamista/poistamista varten. **9**
- ! Kierrä parannettu lapsen turvaistuin taaksepäin suunnattuun asentoon. Parannetun lapsen turvaistuimen merkkivalo palaa vihreänä. **10**
- 9. Irrottaaksesi parannetun lapsen turvaistuimen, ota ensin lapsi pois turvaistuimesta. Vedä lapsen turvaistuimen vapautuspainiketta **11 -1**, nosta sitten lapsen turvaistuin ylös **11 -2**.
- 10. Poistaaksesi alustan ajoneuvon istuimesta, paina ensin toissijaisia lukkopainikkeita **12 -1** ja paina sen jälkeen ISOFIX-vapautuspainikkeita **12 -2** ISOFIX-liittimissä ennen alustan poistamista ajoneuvon istuimesta. **12**
- 11. Kuljetusta varten paina ISOFIX-säätöpainiketta ja siirrä ISOFIX-liittimet takaisin taaksepäin säilytysasentoon. **13**

Korkeuden asetus Päätuelle ja hartiavaljaille

katso kuvat 14 - 17

Tarkista, että hartiavaljaiden hihnat on asetettu oikealle korkeudelle. Valitse sopivat hartiavaljaiden kiinnityskolot lapsen pituuden mukaan.

! Päätuen alareunan tulee olla lapsen hartioiden korkeimmassa kohdassa, kuten kuvassa **14**, mutta ei hartiatason yläpuolella. **15**

! Jos hartiavaljaiden hihnat eivät ole oikealla korkeudella, lapsi voi irrota parannetusta lapsen turvaistuimesta kolaritilanteessa.

Purista päätuen säätövipua **16** samalla, kun painat alas päätukea niin, että se napsahtaa yhteen 7 asennosta. Päätuen asennot on näytetty **17**

Lapsen kiinnittäminen parannettuun lapsen turvaistuimeen

Katso kuvat 18 - 23

Huomautus

1. Vauvalisäosa on lapsen suojausta varten. Alle 60 cm pituiset lapset ovat sopivan kokoisia vauvalisäosan käyttämiseen.
2. Ennen kuin käytät vauvalisäosaa, lisää vaahtomuovikiila. 18
3. Kun lapsi on sijoitettu istuimeen, tarkista ovatko hartiavaljaat asetettu oikeaan korkeuteen.



Irrota vartalotukiosa vauvalisäosasta, kun lapsen hartiat eivät enää mahdu mukavasti.

1. Samalla kun painat valjaiden säätöpainiketta, vedä kokonaan ulos kaksi parannetun lapsen turvaistuimen hartiavaljasta. 19
2. Avaa valjaiden soljen lukitus painamalla punaista painiketta. 20
3. Aseta lapsi lapsenkantomoduliin ja lukitse solki. 21 ja 22
4. Kiristä hartiavaljaat säätöihinnoista vetämällä. 23

Kuomun ja istuintyydyn irrottaminen

Katso kuvat 24 - 29

Kootaksesi pehmusteet uudelleen, toista aiemmin mainitut vaiheet päinvastaisessa järjestyksessä.

Asennus ilman alustaa

katso kuvat 30 - 37

- ! ÄLÄ asenna tätä lapsenkantomoduulia ajoneuvon istuimiin lantiovöillä. 30
 - ! Tämä lapsenkantomoduuli on sopiva vain ajoneuvon istuimille, joissa on kelauslaitteella varustettu 3-pisteturvavyö. 31
1. Aseta vauvankantomoduuli ajoneuvon istuimelle, johon haluat asettaa sen. Vedä ajoneuvon turvavyö ulos ja lukitse se ajoneuvon solkeen liu'uttaen ajoneuvon lantiovyötä vauvankantomoduulin sivuohjaimiin. 32
 - ! Vauvan kantomoduulia ei voi käyttää, jos ajoneuvon turvavyön solki (naaras-solkipää) on liian pitkä lapsen kantomoduulin pitävään ankkurointiin. 32 -2
 2. Liu'uta viistovyö takaohjaimen. 33
 3. Vedä ajoneuvon hartiavyötä kiinnittääksesi lapsen kantomoduulin tiukasti ja pitävästi. 34
 4. Lapsenkantomoduulin tasausviivan on oltava vaakasuorassa maahan nähden, kun lapsenkantomoduuli on asennettu. 35
 - ! Kiristä ajoneuvon turvavyötä niin paljon kuin mahdollista ja tarkista, ettei se ole löysä tai kiertynyt.
 - ! Tarkista aina lapsenkantomoduulin asentamisen jälkeen, että ajoneuvon turvavyöt on reititetty oikein ja kiinnitetty tiukasti ajoneuvon solkeen. 36
 5. Kuomun voi avata kokonaan lapsen suojaamiseksi liialliselta auringolta, avaa vain vetoketju ja vedä sitten kuomua kohti etuosaa. 37

Käytä-lastenvaunujen kanssa

Katso kuvat 38 - 47

Parannettu lapsen turvaistuin on suunniteltu kiinnittämään määrätyt Joie-lastenvaunumallit, joissa on erityinen teline, käsivarsi- tai pohjetuki.

- ! Varmista, että lapsen turvaistuin on sovitettavissa lastenvaunuihin ennen kuin ostat sen.
- ! Älä koskaan anna useamman kuin yhden lapsen olla matkustusjärjestelmän sisällä kerrallaan.
- ! Lukitse lastenvaunujen jarrut ennen kuin asennat parannetun lapsen turvaistuimen.
- ! Tarkista että osat, joita käytetään parannetun lapsen turvaistuimen kiinnittämiseen, on kiinnitetty lujasti lastenvaunuihin.
- ! Laske lastenvaunujen istuimen selkä matalimpaan asentoon.

Käytä Joie-lastenvaunujen kanssa

Asentaaksesi parantaaksesi parannetun lapsen turvaistuimen Joie lastenvaunuihin, toimi seuraavasti:

1. Aseta parannettu lapsen turvaistuin lastenvaunuihin niin, että keinukytkimen lovet osuvat käsivarsitangon reunaan, telineeseen tai pohjetukeen. Parannettu lapsen turvaistuin napsahtaa tällöin automaattisesti paikalleen. 38 , 39 , 40 ja 41
- ! Jos käsivarsitangolla on kangaspäällys, irrota ensin käsivarsituen päälläksen tarra. 40 -1
- ! Lapsenvaunut, joissa on erityinen pohjetuki, säädä pohjetuki pystyasentoon, irrota tarra ja nosta sitten kangassuojus. 41 -1
2. Kiinnitä parannettu lasten turvaistuin lastenvaunujen molemmilla puolilla olevilla nauhoilla. 42 , 43 ja 44

! Tarkista parannettua lasten turvaistuinta ylös päin vetämällä, onko se kiinnitetty oikein.

Irrottaaksesi lapsen parannetun turvaistuimen, irrota hihnat parannetusta lapsen turvaistuimesta, Vedä lastenvaunujen vapautuskahva ylös vapauttaaksesi parannetun lapsen turvaistuimen telineestä, käsivarsituesta tai pohjetuesta ja nosta sitten parannettu lapsen turvaistuin ulos lastenvaunuista. Katso 45 , 46 ja 47.

Hoito ja kunnossapito

- ! Poistettuasi vaahtomuovikiilan vauvalisäosasta, säilytä sitä lasten ulottumattomissa.
- ! Pese istuinsuojus ja sisäpehmuste alle 30 °C-asteisella kylmällä vedellä.
- ! Älä silitä pehmusteita.
- ! Älä valkaise tai kuivapese pehmyttarvikkeita.
- ! Älä käytä laimentamattomia pesuaineita, bensiiniä tai muita orgaanisia liuottimia vauvankantomoduulin tai alustan puhdistamiseen. Se voi vahingoittaa parannettua lapsen turvaistuinta.
- ! Älä kierrä istuimen päällystä ja sisäpehmusteita niiden kuivaamiseksi. Istuimen päällykseen ja sisäpehmusteisiin voi jäädä ryppejä.
- ! Ripusta istuimen päällyls ja sisäpehmusteet varjoon kuivumaan.
- ! Irrota parannettu lapsen turvaistuin ja alusta ajoneuvon istuimesta, jos sitä ei käytetä pitkään aikaan. Säilytä parannettua lapsen turvaistuinta viileässä, kuivassa paikassa, johon lapsilla ei ole pääsyä.

NO

Velkommen til Joie™

Du har kjøpt en fullt sertifisert forsterket barnesete for barnesikkerhet. Dette produktet er egnet for bruk med barn med høyde og vekt opptil og 85 cm og 13 kg.

Les denne bruksanvisningen nøye og følg installasjonstrinnene, da dette er den ENESTE måten å beskytte barnet mot alvorlig skade eller død ved en ulykke og for at barnet skal få det behagelig mens produktet brukes.

Ta vare på bruksanvisningen for fremtidig oppslag.

Bekreft

For at bruk av dette forsterkede barnesetet fra Joie skal være i henhold til FN-forskrift nr. 129 må barnet være innenfor følgende mål:

Barnets høyde 40–85 cm / Barnets vekt ≤ 13 kg

Les alle instruksjonene i denne bruksanvisningen før du monterer og bruker produktet.

! VIKTIG: BEHOLD FOR FREMTIDIG OPPSLAG. LES NØYE.

Oppbevar bruksanvisningen i oppbevaringsrommet nederst i basen eller på innsiden av setetrekket.

Du finner garantiinformasjon på vårt nettsted: joiebaby.com



Deleliste

- | | |
|-----------------------|--------------------------------|
| 1 Hodestøtte | 15 Bakre fører |
| 2 Setepute | 16 Utløserknapp for |
| 3 Utløserknapp for | 17 Dreieknapp for |
| barnevognfeste A | spedbarnsbærer |
| 4 Sidefører | 18 ISOFIX-justeringsknapp |
| 5 Spedbarnsinnlegg | 19 Indikator for sikker bruk |
| 6 Justeringsnetting | 20 Lastben |
| 7 Selejusteringsknapp | 21 Justeringsknapp for lastben |
| 8 Skuldersele | 22 Oppbevaring for |
| 9 Kalesjefeste | bruksanvisning |
| 10 Kalesje | 23 ISOFIX-kontakt |
| 11 Beltekontakt | 24 Utløserknapp for barnesetet |
| 12 Selespenning | 25 ISOFIX-førere |
| 13 Håndtak | |
| 14 Håndtaksknapp | |

Sørg for at det ikke er noen deler som mangler. Ta kontakt med forhandleren hvis noe mangler.

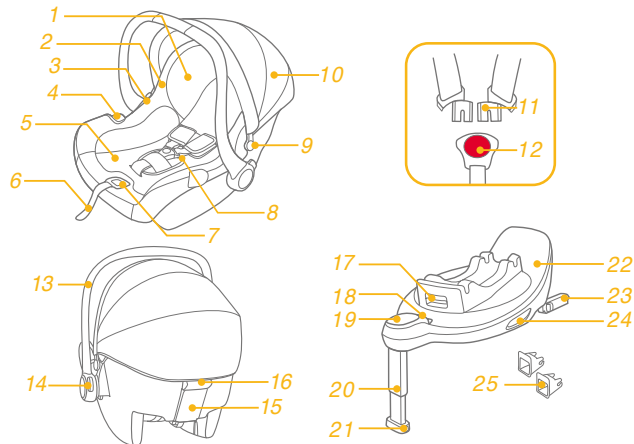

*i-Base Encore selges separat.

ADVARSEL

- ! Kontroller før du kjøper dette forsterkede barnesetet at det kan monteres riktig i kjøretøyet.
- ! INGEN forsterkede barneseter kan garantere full beskyttelse mot skade ved en ulykke. Riktig bruk av dette forsterkede barnesetet vil imidlertid redusere risikoen for at barnet ditt blir alvorlig skadet eller dør.
- ! For at bruk av dette forsterkede barnesetet skal være i henhold til forskriften ECE R129/03 må barnet være innenfor følgende mål:
i-Jemini: Barnets høyde 40–85 cm / Barnets vekt \leq 13 kg (ca. 1,5 år eller yngre).
- ! Alle remmer som fester det forsterkede barnesetet til kjøretøyet, skal være tette. Lastben skal være i kontakt med kjøretøyets gulv. Eventuelle stropper eller støtvern som holder fast barnet, skal tilpasses kroppen til barnet. Stroppene skal ikke vris.
- ! IKKE monter det forsterkede barnesetet å uten å følge instruksjonene i denne håndboken, ellers kan barnet utsettes for alvorlig fare for skade eller død.
- ! Legg ALDRI barnet i dette forsterkede barnesetet uten tilsyn.
- ! IKKE modifier det forsterkede barnesetet eller bruk den del av komponentdelene fra andre produsenter.
- ! IKKE bruk det forsterkede barnesetet hvis det er skadet eller deler mangler.
- ! IKKE kle barne i store/overdimensjonerte klær, da dette kan hindre at barnet blir ordentlig og sikkert festet med skulderbeltestroppene og skrittremmen mellom bena.

ADVARSEL

- ! IKKE bruk det forsterkede barnesetet uten de myke delene.
- ! De myke delene skal ikke skiftes ut med noen andre enn de som anbefales av produsenten. Den myke delene utgjør en integrert del av det forsterkede barnesetet.
- ! IKKE sett noe annet enn de anbefalte indre putene i det forsterkede barnesetet.
- ! Sørg for at det forsterkede barnesetet er montert slik at ingen del av det kommer i veien for bevegelige seter eller bruk av kjøretøyets dører.
- ! IKKE fortsett å bruke det forsterkede barnesetet hvis det har blitt utsatt for noen form for kollisjon, selv mindre. Bytt det ut straks, da det kan være en usynlig, strukturell skade fra kollisjonen.
- ! Fjern spedbarnsbærermodulen og basen fra bilsetet når det ikke er i vanlig bruk.
- ! Kontakt forhandleren for spørsmål vedrørende vedlikehold, reparasjon og utskifting av deler.
- ! For å unngå faren for fall må barnet alltid festes med barneselen når barnet er sitter i spedbarnsbærermodulen, selv om det forsterkede barnesetet ikke er i kjøretøyet.
- ! Før du bærer spedbarnsbærermodulen for hånd, må du sørge for at barnet er festet med barneselen og at håndtaket er riktig låst i vertikal stilling.
- ! For å unngå alvorlig skade eller dødsfall skal spedbarnsbærermodulen ALDRI plasseres på en forhøyet posisjon hvis et barn sitter i den.
- ! Delene av det forsterkede barnesetet skal ikke smøres på noen måte.
- ! Barn skal alltid sitte i det forsterkede barnesetet, selv på korte turer, da dette er når de fleste ulykker oppstår.
- ! Se etter smuss på ISOFIX-førerne med jevne mellomrom, og rengjør dem om nødvendig. Påliteligheten kan forverres dersom det trenges inn smuss, støv, matpartikler osv.

ADVARSEL

- ! IKKE plasser noen gjenstander i lastbenområdet foran basen.
- ! IKKE bruk andre bærende kontaktpunkter annet enn de som står beskrevet i instruksjonene og markert på det forsterkede barnesetet.
- ! Ikke bruk det forsterkede barnesetet hvis det har falt fra en betydelig høyde, truffet bakken i betydelig hastighet eller har synlige tegn på skade. Vi tar ikke erstatningsansvar hvis bilsetet har blitt skadet under slike unormale forhold. Det må kjøpes et nytt bilsete når noen av de forholdene nevnt ovenfor oppstår.
- ! IKKE la det forsterkede barnesetet eller andre gjenstander ligge i kjøretøyet uten at det er festet med belte eller sikret på annen måte, da det kan kastes rundt og føre til skade på passasjerene ved en skarp sving, plutselig stopp eller kollisjon.
- ! IKKE plasser et bakovervendt, forsterket barnesete på forsete med aktiv airbag. Dødsfall eller alvorlig skade kan oppstå. Se bruksanvisningen til kjøretøyet for mer informasjon.

Nødsituasjon

Ved nødtilfeller eller ulykker er det viktigste at barnet blir tatt hånd om med førstehjelp og medisinsk behandling umiddelbart.

Produktinformasjon

Med i-Size ISOFIX-kontakter

1. Dette er et i-Size forsterket barnesetesystem. Den er godkjent i henhold til FN-forskrift nr. 129, for bruk i i-Size-kompatible sitteplasser som angitt av kjøretøyprodusentene i brukerhåndboken til kjøretøyet.
2. Hvis du er i tvil, tar du kontakt med produsenten eller forhandleren av det forbedrede barnesetet.



Med bilbelte

1. Dette er et universalt forsterket barnesetesystem med belte. Det er godkjent i henhold til FN-forskrift nr. 129 for bruk i «Universale sitteplasser» som angitt av kjøretøyprodusentene i bruksanvisningen til kjøretøyet.
2. Hvis du er i tvil, tar du kontakt med produsenten eller forhandleren av det forbedrede barnesetet.

Materialer Plast, metall, tekstiler

Patentnr. Patentmeldt

Velg installasjon

Figur for installasjon	Egnet for
	Barnets høyde 40–85 cm / Barnets vekt ≤ 13 kg (ca. 1,5 år eller yngre).
	Barnets høyde 40–85 cm / Barnets vekt ≤ 13 kg / Barnets alder < 18 måneder.

i-Jemini er kompatibel med i-Base 2, i-Base lx 2, i-Base Advance og i-Base Encore. For bruk med i-Base lx 2, i-Base Advance og i-Base 2 må du se brukerhåndboken til den enkelte basen.

Merknader for installasjon

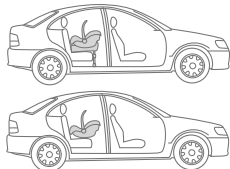
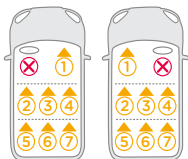
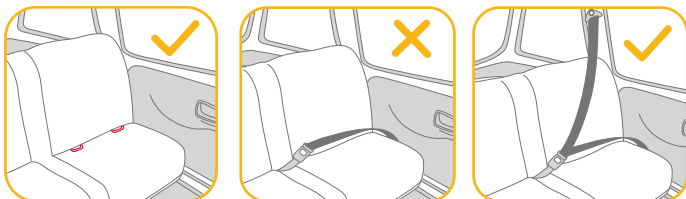

- ! Denne spedbarnsbærermodulen er egnet for bilseter med i-Size ISOFIX-ankerpunkter med basen.
- ! IKKE installer dette forsterkede barnesetet på bilseter som er vendt sidelengs eller bakover med hensyn til retningen kjøretøyet beveger seg.
- ! IKKE plasser et bakovervendt, forsterket barnesete på forsete med airbag, da dødsfall eller alvorlig skade kan oppstå. Se bruksanvisningen til kjøretøyet for mer informasjon.
- ! Det anbefales at barnesetet monteres på et baksete.
- ! IKKE installer barnesetet på bilseter som lar seg bevege under installasjonen.

Installasjon i fly

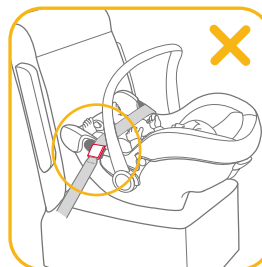
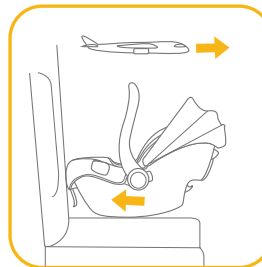

Merk at sikkerheten til barnet ikke er garantert hvis ikke installasjons- og bruksanvisningen overholdes.

- ! Merk at installasjon av spedbarnsbæreren på flysete avviker fra installasjon på et bilsete.
- ! Merk at midjebeltet med to punkter kun er tillatt i fly.
- ! Merk at beltet på spedbarnsbæreren må være på i et flysete selv når det er tomt.
- ! Merk at spedbarnsbæreren kun er til bruk på et passasjer sete som er godkjent av flyselskapet.

- ! Spedbarnsbæreren skal ikke brukes der det er montert airbag.
- ! Merk at den bakovervendte spedbarnsbæreren kun skal installeres på fremovervendte passasjer seter.

Slik installerer du spedbarnsbæreren med sikkerhetsbeltet i flysetet:

1. Plasser spedbarnsbæreren motsatt flyretningen til passasjer setet.
 2. Sørg for at bærehåndtaket er i øverste stilling.
 3. Plasser sikkerhetsbeltet i de to grønne belteføerne.
 4. Lukk sikkerhetsbeltet. (Få sikkerhetsinstruksjoner fra flyselskapet.)
 5. Stram sikkerhetsbeltet ved å trekke i belteenden.
- ! Sikkerhetsbeltespennen må under ingen omstendigheter ligge innenfor de lysegrønne beltelederne.

Ta av:

Åpne sikkerhetsbeltet på passasjer setet. (Få sikkerhetsinstruksjoner fra flyselskapet.)

Nå kan du ta babysetet av passasjer setet.

Justere håndtak

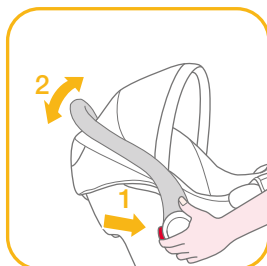
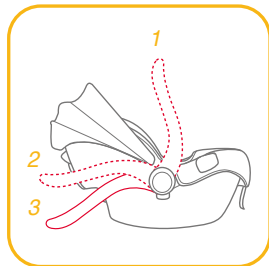

Håndtaket til spedbarnsbærermodulen kan justeres til 3 stillinger.

- ! Posisjon for transport i bil, for hånd eller i barnevogn.

For å justere håndtaket klemmer du håndtaksknappene på begge sider for å løsne det, så dreier du håndtaket til det klikker på en av de 3 posisjonene.

Installasjon med base

se bilder 1 - 13

1. Fest ISOFIX-førerne til ISOFIX- ankerpunktene i bilen (se bruksanvisningen til bilen). 1 ISOFIX-førerne kan beskytte overflaten av bilsetet fra riving. De kan også føre ISOFIX-kontaktene.
 2. Brett opp lastbenet fra oppbevaringsrommet. 2
 3. Forleng ISOFIX-kontaktene ved å trykke ISOFIX-justeringsknappen mens du trekker på kontakten. 3
 4. Trykk ISOFIX-justeringsknappen for å justere ISOFIX-kontaktene. Sett ISOFIX-kontaktene på linje med ISOFIX-førerne, og klikk deretter begge ISOFIX-kontaktene i ISOFIX-ankerpunktene. 4
- ! Sørg for at begge ISOFIX-kontaktene er sikkert festet til ISOFIX-ankerpunktene i bilen. Du skal høre to klikk, og indikatorene på begge ISOFIX-kontaktene skal være helt grønne. 4 -1
 - ! Kontroller at basen er sikkert montert ved å trekke på begge ISOFIX-kontaktene.
5. Når du har satt basen på bilsetet, må du strekke ut lastbenet til gulvet 5. Når lastbenet er riktig installert, viser lastbenindikatoren grønt. Det vises rødt når det er installert feil. 5 -2

Lastbenet har flere stillinger. Når lastbenindikatoren er rød, betyr dette at lastbenet er i feil posisjon.

- ! Sørg for at lastbenet er i full kontakt med kjøretøyets gulvplate.
- ! Klem justeringsknappen for lastbenet, og forkort lastbenet oppover. 5 -1

6. Den ferdigmonterte basen er vist som **6**
- ! ISOFIX-kontaktene må festes og låses på ISOFIX-ankerpunktene. **6** -1
- ! Lastbenet må monteres riktig med grønn indikator. **5** -2
- ! Installer det forbedrede barnesetet på baksetet og sett deretter barnet i det forbedrede barnesetet.
7. Skyv det forbedrede barnesetet ned på basen **7**. Hvis det forbedrede barnesetet sitter godt fast, vises indikatoren for det forbedrede barnesetet som grønt. **6**
- ! Det forbedrede barnesetet kan KUN installeres og frigjøre si bakovervendt modus.
8. Trykk dreieknappen for å rotere setet slik at det blir lett å sette barnet inn og ta det ut. **9**
- ! Drei det forbedrede barnesetet til bakovervendt stilling. Indikatoren på det forbedrede barnesetet vises grønt. **10**
9. Når du skal ta ut det forbedrede barnesetet, må du først ta barnet ut av barnesetet. Trekk i utløserknappen for barnesetet **11** -1, og løft opp barnesetet **11** -2.
10. Når du skal fjerne basen fra bilsetet, trykker du først de sekundære låseknappene **12** -1 og deretter ISOFIX-utløserknappene **12** -2 på ISOFIX-kontaktene før du fjerner basen fra bilsetet. **12**
11. For transport trykker du ISOFIX-justeringsknappen og flytter ISOFIX-kontaktene tilbake til lagringsposisjon. **13**

Høydejustering for hodestøtte og skuldersele

se bilder **14** - **17**

Kontroller at skulderselene er satt i riktig høyde. Velg riktig par med skulderseleremspor i henhold til barnets høyde.

! Bunnen av hodestøtten må være på nivå med det høyeste punktet på barnets skulder. Det skal være som **14**, men ikke over skulderlinjen. **15**

! Hvis skulderseleremmene ikke er i riktig høyde, kan barnet bli kastet ut av det forsterkede barnesetet hvis det oppstår en kollisjon.

Klem justeringsspaken for hodestøtten **16** mens du trekker opp eller ned på hodestøtten til den klikker inn på en av de 7 posisjonene. Hodestøtteposisjonene er vist som **17**

Sette barn i det forsterkede barnesetet

se bilder 18 - 23

Obs

1. Spedbarnsinnlegget er til for barnets beskyttelse. Det brukes til barn under 60 cm.
2. Før du bruker innsatsen, legger du til skumkilen. 18
3. Når barnet er satt i setet, må du sjekke at skulderseleremmene er satt til riktig høyde.



Fjern kroppsdelen på spedbarnsinnlegget når skuldrene på spedbarnet ikke lenger passer godt.

1. Trykk inn på selejusteringsknappen, og trekk ut de to skulderselene på det forsterkede barnesetet. 19
2. Lås opp låsespennen ved å trykke den røde knappen. 20
3. Legg barnet i spedbarnsbærermodulen, og fest låsespennen. 21 og 22
4. Stram skulderselene ved å trekke inn justeringsnettingen. 23

Ta av kalesje og setepute

se bilder 24 - 29

Ved montering av de myke delene følger du trinnene i omvendt rekkefølge.

Installasjon uten base

se bilder 30 - 37

- ! IKKE monter spedbarnsbærermodulen på bilseter med hoftebelte. 30
 - ! Denne spedbarnsbærermodulen er egnet for bilseter som har 3-punktsbelte med automatisk beltestrammer. 31
1. Legg spedbarnsbærermodulen på bilsetet. Trekk ut sikkerhetsbeltet i kjøretøyet, fest det i låsespennen, og skyv kjøretøyets hoftebeltet inn i sideførerne på spedbarnsbærermodulen. 32
 - ! Spedbarnsbærermodulen kan ikke brukes hvis bilens låsespennen i kjøretøyet (hunn-enden) er for lang til å forankre spedbarnsbærermodulen på en sikker måte. 32 -2
 2. Skyv det diagonale beltet inn i den bakre føreren. 33
 3. Trekk i kjøretøyets skulderbelte for å feste spedbarnsbærermodulen tett og sikkert. 34
 4. Linjen på spedbarnsbærermodulen må være på linje med bakken når spedbarnsbærermodulen er installert. 35
 - ! Spenn bilens sikkerhetsbelte så mye som mulig, og sørg for at det ikke er løst eller vridd.
 - ! Når du har installert spedbarnsbærermodulen, må du alltid sørge for at bilbeltene er plassert riktig og sikkert festet i spennen på bilen. 36
 5. Hetten kan åpnes helt for å beskytte barnet ditt helt mot solen. Bare åpne kroken og trekk kalesjen ut mot forsiden. 37

Bruk med barnevogner

se bilder 38 - 47

Dette forsterkede barnesetet er designet for å festes til visse Joie barnevognmodeller med en spesiell skuff, armstang eller leggstøtte.

- ! Sørg for at vognen passer til barnesetet før du kjøper det.
- ! La det aldri være mer enn ett spedbarn i reisesystemet på en gang.
- ! Brems vognen før du monterer det forsterkede barnesetet.
- ! Kontroller at delene som brukes til å feste det forsterkede barnesetet, er godt festet på vognen.
- ! Len barnevognsetet tilbake til laveste posisjon.

Bruk med barnevogner fra Joie

Følg disse trinnene for å montere den forsterkede barnesetet på barnevogner fra Joie:

1. Plasser det forsterkede barnesetet i vognen slik at hakkene i vippene passer over kanten på armstangen, brettet eller leggstøtten. Det forsterkede barnesetet vil da automatisk klikke på plass. 38 og 39 og 40 og 41
- ! Hvis armstangen har stofftrekk, må du først ta av borrelåsen på trekket. 40 -1
- ! Hvis vognen har en egen leggstøtte, må du sette leggstøtten til vertikal posisjon, ta av borrelåsen og så løfte stofftrekket. 41 -1
2. Bruk remmene på begge sider av vognen for å feste det forsterkede barnesetet. 42 og 43 og 44
- ! Prøv å trekke det forsterkede barnesetet oppover for å kontrollere at det er riktig montert.

For å ta av det forsterkede barnesetet løsner du remmene fra det, så trekker du opp vognutløserhåndtaket for å løsne barnesetet fra brettet, armstangen eller leggstøtten. Løft så barnesetet ut av vognen. Se 45 og 46 og 47.

Stell og vedlikehold

- ! Når du har fjernet skumkilen fra innlegget, legger du den på et sted der barnet ikke når det.
- ! Vask setetrekket og den indre polstringen med kaldt vann under 30 °C.
- ! Ikke stryk de myke delene.
- ! Ikke bruk blekemiddel eller tørrens på de myke delene.
- ! Ikke bruk uforynnede vaskemidler, bensin eller andre organiske løsemidler til å vaske spedbarnsbærermodulen eller basen. Det kan føre til skade på det forsterkede barnesetet.
- ! Ikke vri setetrekket og den indre polstringen for å tørke. Det kan gjøre at setetrekket og den indre polstringen blir rynket.
- ! Heng det tørre setetrekket og den indre polstringen i skyggen.
- ! Fjern det forsterkede barnesetet og basen fra bilsetet hvis det ikke skal brukes på lengre tid. Legg det forsterkede barnesetet på et kjølig, tørt sted der barnet ikke får tilgang til det.

ET

Tere tulemast Joie™ perre!

Olete ostnud kvaliteetse, täielikult sertifitseeritud laste turvalisuse suurendamiseks mõeldud tugevdatud turvahälli. Toode sobib kasutamiseks kuni 85 cm pikkusele ja kuni 13 kg kaaluvale lapsele.

Lugege see kasutusjuhend hoolikalt läbi ja järgige paigaldusjuhiseid, sest see on AINUS viis kaitsta teie last õnnetuse korral tõsiste vigastuste või surma eest ning pakkuda lapsele selle toote kasutamise ajal mugavust.

Hoidke kasutusjuhend edaspidiseks kasutamiseks alles.

Lugege hoolikalt

Joie turvahälli kasutamiseks vastavalt ÜRO eeskirjale nr 129 peab teie laps vastama järgmistele nõuetele. lapse pikkus 40-85 cm / lapse kaal kuni ≤ 13 kg

Palun lugege enne toote paigaldamist ja kasutamist kogu juhend hoolikalt läbi.

TÄHTIS: HOIDA ALLES EDASISEKS KASUTAMISEKS. PALUN LUGEGE SEDA JUHENDIT HOOLIKALT.

Palun hoidke kasutusjuhendit aluse allosas või istmekatte sees asuvas panipaigas.

Garantiiteabe saamiseks külastage meie veebisaiti aadressil joiebaby.com.



Osade loend

Veenduge, et kõik siin nimekirjas välja toodud osad oleksid olemas. Kui midagi on puudu, võtke ühendust edasimüüjaga.

- | | | | |
|----|--------------------------------|----|--------------------------------|
| 1 | Peatugi | 14 | Tagumine turvavöö juhik |
| 2 | Istmepadi | 15 | Jalutuskäru vabastamise nupp B |
| 3 | Jalutuskäru vabastamise nupp A | 16 | ISOFIX kinniti |
| 4 | Küljepealne turvavöö juhik | 17 | Kandehälli pöördnupp |
| 5 | Vastsündinu sisu | 18 | ISOFIX-i reguleerimisnupp |
| 6 | Reguleerimisrihm | 19 | Ohutu kasutamise indikaator |
| 7 | Trakside reguleerimise nupp | 20 | Tugijalg |
| 8 | Ölarihm | 21 | Tugijala reguleerimisnupp |
| 9 | Vari | 22 | Kasutusjuhendi tasku |
| 10 | Rihmade kinnitusklambrid | 23 | ISOFIX-pistik |
| 11 | Rihmade kinniti | 24 | Turvaistme vabastusnupp |
| 12 | Sang | 25 | ISOFIX-i juhikud |
| 13 | Sanga nupp | | |

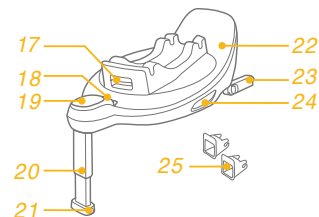
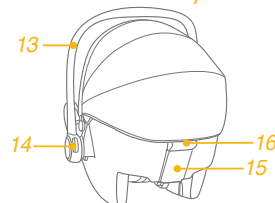
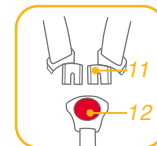
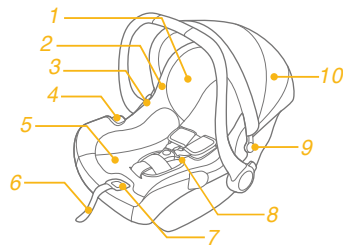

*i-Base Encore müüakse eraldi.

HOIATUS

- ! Palun veenduge enne ostu sooritamist, et turvahälli on võimalik turvaliselt teie autosse paigaldada.
- ! MITTE ÜKSKI turvahäll ei taga teie lapsele täielikku kaitset vigastuste ega õnnetuste eest. Siiski võib turvahälli korrektne kasutamine vähendada tõsiste vigastuste või surma riski.
- ! Selle turvahälli kasutamiseks peab teie laps vastavalt ECE R129/03 määrusele vastama järgmistele nõuetele.
i-Jemini: lapse pikkus 40–85 cm/ lapse kaal ≤ 13 kg (umbes 1,5-aastane või alla selle).
- ! Kõik rihmad, mis hoiavad turvahälli sõiduki küljes, peavad olema pingul; kõik tugijalad peavad olema kontaktis sõiduki põrandaga; kõik last kinnitavad rihmad või löögikaitset tuleb kohandada vastavalt lapse kehale ja rihmad ei tohi olla keerdunud.
- ! ÄRGE paigaldage turvahälli ilma selles juhendis välja toodud juhiseid järgimata, vastasel juhul on teie lapsel oht saada õnnetuse korral tõsiseid vigastusi või surra.
- ! MITTE KUNAGI ei tohi last jätta turvahälli järelevalveta.
- ! ÄRGE muutke turvahälli omavoliliselt ega kasutage seda koos teiste tootjate osadega.
- ! ÄRGE kasutage turvahälli, kui sel on kahjustatud või puuduvad osi.
- ! ÄRGE riietage last sõidu ajal paksudesse/suurtesse riietesse, sest nii ei saa teda korralikult rihmadega turvahälli kinnitada.
- ! ÄRGE kasutage turvahälli ilma pehmendusteta.
- ! Pehmeid osi ei tohi asendada muuga kui tootja poolt soovitatuga. Pehmed osad on turvahälli korrektseks toimimiseks hädavajalikud.
- ! ÄRGE paigaldage turvahälli külge midagi muud peale tootja poolt soovitatud pehmenduste.

HOIATUS

- ! Veenduge, et turvahäll on paigaldatud nii, et ükski selle osa ei segaks liigutatavaid istmeid ega sõiduki uste avamist/sulgemist.
- ! ÄRGE jätkake turvahälli kasutamist pärast seda, kui see on osalenud mis tahes tüüpi avariis, isegi väiksemates. Vahetage turvahäll kohe välja, kuna kokkupõrge võib põhjustada silmale nähtamatuid konstruktsioonikahjustusi.
- ! Eemaldage turvahäll ja selle alus sõiduki istmelt, kui neid regulaarselt ei kasutata.
- ! Hoolduse, remondi ja osade vahetamise küsimustes konsulteerige edasimüüjaga.
- ! Vältimaks, et laps kukub turvahällist välja, tuleb ta alati tugevalt rihmadega kinnitada, isegi juhul, kui turvahäll ei ole parasjagu sõidukis.
- ! Enne turvahälli käsitsi kandmist veenduge, et laps on rihmadega kinnitatud ja sang on korralikult vertikaalses asendis lukustatud.
- ! Tõsiste vigastuste või surma vältimiseks ei tohi MITTE KUNAGI turvahälli koos lapsega kõrgetele pindadele asetada.
- ! Turvahälli osi ei tohi mingil juhul määrdeainetega määrida.
- ! Laps tuleb turvahällis turvaliselt kinnitada ka lühikestel sõitudel, sest just siis juhtub enamik õnnetusi.
- ! Kontrollige tihti ega ISOFIX juhikutes mustust ei ole ja vajadusel puhastage neid. Töökindlust võib mõjutada mustuse, tolmu, toiduosakeste jmt sissepääs juhikutesse.

HOIATUS

- ! ÄRGE jätke turvahälli ega muid esemeid autos kinnitamata, sest kinnitamata turvahäll võib ümber paiskuda ja järsul pöördel, äkilisel peatumisel või kokkupõrkel reisijaid vigastada.
- ! ÄRGE asetage seljaga sõidu suunas kasutatavat turvahälli aktiveeritud turvapadjaga esiistmele. Selle tagajärjel võib laps saada tõsiseid vigastusi või surra. Lisateabe saamiseks vaadake sõiduki kasutusjuhendit.
- ! ÄRGE paigutage tugijala või aluse ette asju.
- ! ÄRGE kasutage muid koormust kandvaid kontaktpunkte peale nende, mida on juhendis kirjeldatud ja mis on turvahällile märgitud.
- ! Ärge kasutage turvahälli, kui see on suurelt kõrguselt alla kukkunud, suurel kiirusel vastu maad põrganud või sel on nähtavaid kahjustusi. Me ei vastuta turvahälli asendamise eest, kui see on ebatavalistes tingimustes kahjustada saanud. Eelnimetatud õnnetuste juhtumisel tuleb osta uus turvatool.

Hädaolukord

Hädaolukorra või õnnetusjuhtumite korral on kõige olulisem, et teie laps saaks kohe esma- ja arstiabi.

Tooteteave

i-Size (integraalne universaalne ISOFIX-iga ühilduv turvasüsteem) ISOFIX ühendustega

1. Tegemist on i-Size täiustatud lapse turvaistmesüsteem, mis on ÜRO eeskirja nr 129 kohaselt heaks kiidetud kasutamiseks i-Size'iga ühilduvatel sõidukiistmetel. Ühilduvust saab kontrollida sõidukitootja poolt välja antud kasutusjuhistest.
2. Kahtluse korral konsulteerige lapse tõhustatud turvasüsteemi tootja või edasimüüjaga.



Turvavööga

1. See on universaalne, turvavööga täiustatud lapse turvasüsteem, mis on ÜRO eeskirja nr 129 kohaselt heaks kiidetud kasutamiseks peamiselt universaalsetes istes, nagu sõidukitootjad on sõiduki kasutusjuhendis välja toonud.
2. Kahtluse korral konsulteerige turvasüsteemi tootja või edasimüüjaga

Materjalid Plastid, metall, kangad

Patent nr. Patendid ootel

Vali sobiv paigaldus

Paigaldamise joonis	Sobilik
	Lapse pikkus 40-85 cm / lapse kaal ≤13 kg (umbes 1,5-aastane või alla selle)
	Lapse pikkus 40-85 cm Lapse kaal ≤13 kg Lapse vanus ≤18 kuud

i-Jemini ühildub alustega i-Base 2, i-Base lx 2, i-Base Advance ja i-Base Encore. i-Base lx 2, i-Base Advance'i ja i-Base 2'i kasutamise kohta lugege palun konkreetse aluse juhendit.

Paigaldamisega seotud mured

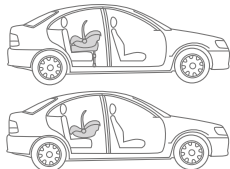
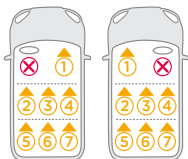
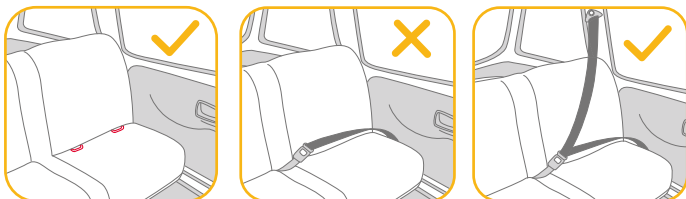

- ! See turvahäll sobib sõidukiistmetele, millel on alusega i-Size ISOFIX kinnituspunktid.
- ! ÄRGE paigaldage seda turvahälli sõiduki nendele istmetele, mis on liikumissuuna suhtes küljega või tahapoole suunatud.
- ! ÄRGE asetage seljaga sõidu suunas olevat turvahälli aktiveeritud turvapadjaga esiistmele, kuna see võib põhjustada lapse surma või tõsiseid vigastusi. Lisateabe saamiseks lugege sõiduki kasutusjuhendit.
- ! Soovitame turvahälli paigaldada sõiduki tagaistmele.
- ! ÄRGE paigaldage turvahälli sõiduki istmetele, mis paigaldamise ajal liiguvad.

Lennukiistmele paigaldamine

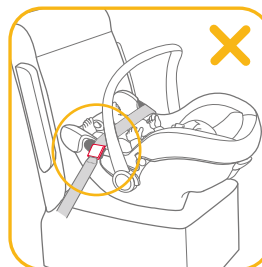
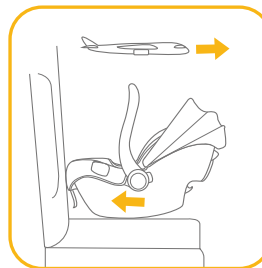

NB! Kui te seda paigaldus- ja kasutusjuhendit hoolikalt ei järgi, ei ole teie lapse turvalisus tagatud.

- ! Turvahälli paigaldamine lennukiistmele erineb selle paigaldamisest autoistmele.
- ! Jätke meelde, et 2-punktiline sülerihm on lubatud ainult õhusõidukites.
- ! Jätke meelde, et turvahäll peab kogu aeg olema lennukiistme külge kinnitatud, ka siis, kui laps seal sees ei ole.
- ! Jätke meelde, et turvahälli tohib kasutada ainult lennufirma poolt heaks kiidetud istmetel.
- ! Hoiatus! Ärge kasutage turvahälli kohas, kus on turvapadja avanemise oht.

! Jätke meelde, et seljaga sõidusuunas kasutatavat turvahälli võib paigaldada ainult nendele istmetele, mis asetsevad näoga sõidusuunas.

Turvahälli paigaldamine lennuki turvavöö abil:

1. Asetage turvahäll istmele nii, et laps oleks seljaga lennuki sõidusuunas.
2. Veenduge, et sang oleks kõige ülemises asendis.
3. Tõmmake turvavöö läbi mõlema helerohelise turvavöö juhiku.
4. Kinnitage turvavöö (vastavalt lennufirma ohutusjuhiste).
5. Pinguldage turvavöö, tõmmates selleks rihma otsa.

! Lennuki turvavöö klamber ei tohi mingil juhul asetseda heleroheliste turvavöö juhikute vahel.

Eemaldamine:

1. Avage lennukiistme turvavöö (vastavalt lennufirma ohutusjuhiste).
2. Nüüd saate turvahälli istmelt eemaldada.

Sanga reguleerimine

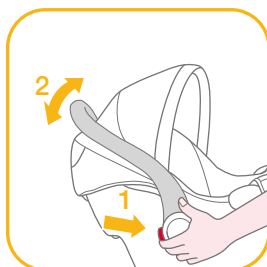
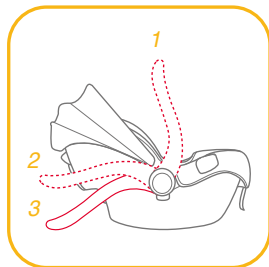

Turvahälli sanga saab paigutada kolme asendisse.

! Asendid käsitsi vedamiseks, autosse paigaldamiseks või jalutuskärule paigaldamiseks.

Sanga asendi muutmiseks vajutage mõlemal pool sanga nuppe, et see vabastada ning seejärel liigutage sang soovitud asendisse, kuni see teeb klõpsu.

Alusega paigaldamine

Joonised 1 – 13

1. Kinnitage ISOFIX-i juhikud sõiduki ISOFIX-ankrutes külge (vt sõiduki kasutusjuhendit). 1 ISOFIX-i juhikud aitavad kaitsta sõiduki istmekatteid rebendite eest. Lisaks aitavad need juhtida ISOFIX-pistikuid.
2. Pöörake tugijalg hoiuasendit välja. 2
3. Pikendage ISOFIX-pistikuid, vajutades ISOFIX-i reguleerimisnuppu ja tõmmates samal ajal pistikut. 3
4. ISOFIX-pistikute reguleerimiseks vajutage ISOFIX-i reguleerimisnuppu. Seadke ISOFIX-pistikud kohakuti ISOFIX-i juhikutega ja seejärel ühendage mõlemad ISOFIX-pistikud ISOFIX-ankrute külge. 4

! Veenduge, et mõlemad ISOFIX-pistikud oleks korralikult ISOFIX-ankrutelega ühendatud. Ühendamisel peab kostma kaks klõpsatust ja mõlema ISOFIX-pistiku indikaatorid peavad olema täiesti rohelised. 4 -1

! Kontrollige, kas alus on kindlalt paigaldatud, tõmmates mõlemat ISOFIX-pistikut.

5. Pärast aluse asetamist sõiduki istmele pikendage tugijalg pörandani 5. Kui tugijalg on õigesti paigaldatud, on tugijala näidik roheline. Valesi paigaldamisel on näidik punane. 5 -2

Tugijalal on mitu võimalikku asendit. Kui tugijala näidiku punane värv tähendab, et tugijalg on vales asendis.

! Veenduge, et tugijalg toetuks täielikult sõiduki pörandaga.

! Vajutage tugijala reguleerimisnuppu ja lühendage tugijalga ülespoole. 5 -1

6. Täielikult kokkupandud alus on kujutatud joonisel **6**
- ! ISOFIX-pistikud tuleb kinnitada ja lukustada ISOFIX-ankrute külge. **6** -1
- ! Tugijalg peab olema õigesti paigaldatud (näidik on roheline). **5** -2
- ! Paigaldage täiustatud turvaiste sõiduki tagaistmele ja pange laps seejärel täiendatud turvaistmele.
7. Suruge täiustatud turvaistet allapoole aluse külge **7**. Kui täiustatud turvaiste on kinnitatud, muutub turvaistme indikaator roheliseks. **8**
- ! Täiustatud turvaistme saab paigaldada ja vabastada AINULT seljaga sõidusuunas asendis.
8. Lapse istmele panemisel ja sealt eemaldamisel vajutage pööramisnuppu, et istet pöörata. **9**
- ! Pöörake täiustatud turvaiste seljaga sõidusuunas. Täiustatud turvaistme indikaator muutub roheliseks. **10**
9. Täiustatud turvaistme vabastamiseks võtke esmalt laps turvaistmest välja. Tõmmake turvaistme vabastusnuppu **11** -1 ja seejärel tõstke turvaiste üles **11** -2.
10. Aluse eemaldamiseks sõiduki istmelt vajutage esmalt sekundaarseid lukustusnuppe **12** -1 ja seejärel vajutage ISOFIX-pistikutel olevaid ISOFIX-i vabastusnuppe **12** -2 enne kui aluse sõiduki istmelt eemaldate. **12**
11. Transportimiseks vajutage ISOFIX-i reguleerimisnuppu ja seadke ISOFIX-pistikud tagasi hoiuasendisse. **13**

Peatoe ja õlarihmade reguleerimine

Joonised **14** - **17**

Kontrollige, kas õlarihmad on õigele kõrgusele seatud. Palun valige vastavalt lapse pikkusele õige paar õlarihmade pilusid.

! Peatoe alumine äär peab olema lapse õla kõrgeima punktiga samal tasemel nagu on näidatud joonisel **14**, kuid mitte üle õlajoone. **15**

! Kui õlarihmad ei ole õigel kõrgusel, võib laps avarii korral turvahällist välja paiskuda.

Vajutage peatoe reguleerimisnuppu **16**, samal ajal tõmmake peatuge üles või suruge alla, kuni see klõpsatab ühte 7 asendist. Peatoe asendid on näidatud joonisel **17**.

Lapse turvaline kinnitamine turvahälli

Joonised **18** - **23**

NB!

1. Vastsündinu sisu kaitseb last ja on mõeldud kasutamiseks alla 60 cm pikkustele lastele.
2. Enne vastsündinu sisu kasutamist lisage vahtplastist kiil. **18**
3. Pärast lapse istmele asetamist kontrollige, kas õlarihmad on õigel kõrgusel.



Eemaldage sisu kehaosa, kui lapse õlad sinna enam mugavalt ei mahu.

1. Vajutage õlarihmade reguleerimisnuppu ja tõmmake rihmasid.¹⁹
2. Avage rihmade kinnituskamber, vajutades selleks punast nuppu.²⁰
3. Asetage laps turvahälli ja sulgege kinnituskamber. ²¹ ja ²²
4. Tõmmake rihmad pingule, tõmmates selleks reguleerimisrihma.²³

Varju ja istmepehmenduse eemaldamine

Joonised ²⁴ - ²⁵

Pehmete osade tagasipanekuks korra eelnevaid samme vastupidises järjekorras.

Ilma aluseta paigaldamine

Joonised ³⁰ - ³⁷

- ! ÄRGE paigaldage seda turvahälli vöörihmadega sõidukiistmetele.³⁰
 - ! See turvahäll sobib kasutamiseks ainult 3-punktilise turvavööga sõidukiistmetele.³¹
1. Asetage turvahäll sõiduki sellele istmele, kuhu soovite selle kinnitada. Tõmmake sõiduki turvavöö välja, libistage see turvahälli külgmiste turvavöö juhikute vahele ja lukustage turvavöö pessa.³²
 - ! Turvahälli ei saa kasutada, kui sõiduki turvavöö kinnituspesa rihm on liiga pikk, et turvahälli kindlalt paigale lukustada.³² -2
 2. Libistage diagonaalne turvavöö osa läbi turvahälli tagumise turvavöö juhiku.³³
 3. Tõmmake turvavööd, et turvahäll tugevalt ja turvaliselt kinnitada.³⁴
 4. Paigaldamisel peab turvahälli indikaatorjoon olema sõiduki põrandaga paralleelselt.³⁵

387

- ! Pingutage sõiduki turvavööd nii palju kui võimalik, veendudes, et see pole lõdvalt ega keerdus.
 - ! Pärast turvahälli paigaldamist kontrollige alati, kas sõiduki rihmad on õigesti paigutatud ja kindlalt turvavöö pessa kinnitatud.³⁶
5. Varju saab täielikult avada, et last päikese eest kaitsta. Selleks avage lukk ja tõmmake vari ette.³⁷

Jalutuskärudega kasutamine

Joonised ³⁸ - ⁴⁷

See turvahäll on mõeldud kinnitamiseks teatud Joie jalutuskäru mudelite külge, millel on spetsiaalne kandik, käe- või jalatugi.

- ! Veenduge enne turvahälli ostmist, et see mahub teie jalutuskäru peale.
- ! Ärge kunagi paigutage kärule rohkem kui üht last.
- ! Enne turvahälli kärule kinnitamist veenduge, et kärul on pidur peal.
- ! Kontrollige, kas turvahälli jalutuskäru külge kinnitamiseks mõeldud osad on tugevalt käru külge kinnitatud.
- ! Seadke jalutuskäru iste madalaimasse asendisse.

Joie jalutuskärudega kasutamine

Turvahälli Joie jalutuskäru külge paigaldamiseks toimige järgnevalt:

1. Asetage turvahäll kärule nii, et kinnituskonksud ulatuksid üle käetoet, kandiku või jalatoe. Seejärel lukustub turvahäll automaatselt paika.
³⁸, ³⁹, ⁴⁰ ja ⁴¹
- ! Kui käetoel on kangast kate, kinnitage selle peale esmalt takjakinnitusega kate.⁴⁰ -1
- ! Spetsiaalse jalatoega jalutuskäru puhul reguleerige jalatugi vertikaalasendisse, eemaldage takjakinnitusega kate ja seejärel tõstke riidest kate üles.⁴¹ -1

388

2. Turvahälli kinnitamiseks kasutage jalutuskäru külgedel asuvaid rihmasid. 42 & 43 & 44

! Püüdke turvahälli ülespoole tõmmata, veendumaks, et see on korralikult kinnitatud.

Turvahälli eemaldamiseks vabastage turvahälli küljest rihmad, tõmmake turvahälli eemaldamise nuppu üles, et vabastada häll kandiku, käe- või jalatoe küljest. Vaadake jooniseid 45, 46 ja 47.

Hooldus ja korrashoid

! Pärast vahepolstri kiilu eemaldamist pange see hoiule lapsele kättesaamatusse kohta.

! Peske istmekatteid ja polstreid jahedas vees, mille temperatuur on madalam kui 30 °C.

! Ärge katteid triikige.

! Ärge valgendage katteid ega viige neid keemilisse puhastusse.

! Ärge kasutage turvahälli ega aluse pesemiseks lahjendamata pesuaineid, bensiini ega muid orgaanilisi lahusteid. Need võivad turvasüsteemi kahjustada.

! Ärge märgi istmekatteid ega polstreid tugevasti väänake. Nii võivad need kortsuda.

! Riputage istmekatted ja polstrid kuivama varjulisse kohta.

! Kui turvahälli ja selle alust pikka aega ei kasutata, eemaldage need sõiduki istmelt. Hoidke turvahälli jahedas, kuivas ja lastele kättesaamatus kohas.



Sveikiname prisijungus prie „Joie™“

[sijijote aukštos kokybės, visiškai sertifikuotą pagerintą vaikišką saugos

kėdutę. Šis gaminytinka iki 85 cm ūgio ir iki 13 kg svorio vaikui.

Atidžiai perskaitykite šį naudojimo vadovą ir vykdykite montavimo veiksmus, nes tai VIENINTELIS būdas apsaugoti vaiką nuo rimtų sužalojimų ar mirties įvykus nelaimingam atsitikimui, ir užtikrinti vaikui komfortą naudojant šį gaminį.

Saugokite šią naudojimo instrukciją ateičiai.

Patvirtinimas

Norėdami naudoti šią „Joie“ pagerintą kūdikio kėdutę pagal JTO reglamentą Nr. 129, jūsų vaikas turi atitikti toliau pateiktus reikalavimus.

40 cm – 85 cm / vaiko svoris ≤ 13 kg

Prieš pradėdami montuoti ir naudoti šį gaminį, perskaitykite visas instrukcijas.

! SVARBU: IŠSAUGOKITE ATEIČIAI. ATIDŽIAI PERSKAITYKITE. Laikykitenaudojimo vadovą saugojimo skyriuje, esančiame apatinėje dalyje arba kėdutės apmušale. Norėdami gauti informacijos apie garantiją, apsilankykite mūsų tinklalapyje joiebaby.com



Dalių sąrašas

[sitinkinkite, kad netrūksta jokių dalių. Jei ko nors trūksta, susisiekitesu pardavėju.

- | | |
|---|--|
| 1 Galvos atrama | 15 Vežimėlio fiksatoriaus išjungimo mygtukas B |
| 2 Kėdutės minkštoji dalis | 16 ISOFIX jungtis |
| 3 Vežimėlio fiksatoriaus išjungimo mygtukas A | 17 Kūdikio nešioklės pasukimo mygtukas |
| 4 Šoninė kreipiančioji | 18 ISOFIX reguliatoriaus mygtukas |
| 5 Įdėklas kūdikiui | 19 Saugaus naudojimo indikatorius |
| 6 Reguliavimo apraišai | 20 Atraminis ramstis |
| 7 Apraišų reguliavimo mygtukas | 21 Atraminio ramsčio reguliavimo mygtukas |
| 8 Pečių diržai | 22 Naudojimo instrukcijos laikymo skyrius |
| 9 Kupolas | 23 ISOFIX jungtis |
| 10 Diržų jungtys | 24 Vaiko saugos sistemos atlaisvinimo mygtukas |
| 11 Diržo sagtis | 25 ISOFIX kreiptuvai |
| 12 Rankena | |
| 13 Rankenos mygtukas | |
| 14 Užpakalinė kreipiančioji | |

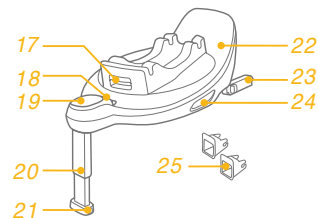
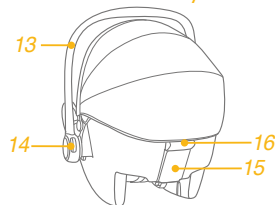
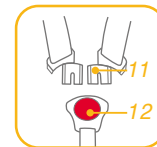
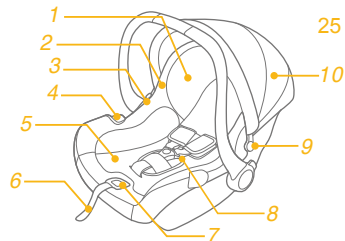

*„i-Base Encore“ yra parduodama atskirai.

ĮSPĖJIMAS

- ! Prieš įsigydami šią kūdikio kėdutę, patikrinkite, ar ją galima tinkamai sumontuoti jūsų transporto priemonėje.
- ! JOKIA pagerinta kūdikio kėdutė negali garantuoti visiškos apsaugos nuo traumų avarijos atveju. Tačiau tinkamai naudojant šią pagerintą kūdikio kėdutę bus sumažintas jūsų vaiko rimto sužalojimo ar mirties pavojus.
- ! Norint naudoti šią pagerintą kūdikio kėdutę pagal JT reglamentą ECE R129, jūsų vaikas turi atitikti toliau nurodytus reikalavimus:
„i-Jemini“: Vaiko ūgis nuo 40 cm iki 85 cm / vaiko svoris \leq 13 kg (maždaug 1,5 metų ar jaunesnis)
- ! Visi diržai, kuriais pagerinta vaikiška kėdutė yra tvirtinama prie transporto priemonės, turi būti įtempti, bet kokia atraminė koja turėtų liesti transporto priemonės grindis, bet kokie vaiką laikantys diržai ar apsaugos nuo smūgio turėtų būti priderinti prie vaiko kūno, ir jokie diržai neturi būti susisukę.
- ! MONTUOKITE šią pagerintą kūdikio kėdutę tik pagal šio vadovo nurodymus, priešingu atveju jūsų vaikui gali kilti didelė sužalojimo ar žūties rizika.
- ! NIEKADA nepalikite savo vaiko šioje pagerintoje kūdikio kėdutėje be priežiūros.
- ! NEDARYKITE jokių šios pagerintos kūdikio kėdutės pakeitimų ir nenaudokite jos kartu su kitų gamintojų sudedamosiomis dalimis.
- ! NENAUDOKITE šios pagerintos kūdikio kėdutės, jei jos dalys yra pažeistos ar jų trūksta.
- ! NEAPVILKITE vaiko dideliais / per dideliais drabužiais, nes dėl jų jūsų vaikas gali nebūti tinkamai ir saugiai prisegtas pečių diržais ir tarpkojo diržu, einančiu tarp vaiko kojų.

ĮSPĖJIMAS

- ! NENAUDOKITE šios pagerintos kūdikio kėdutės be minkštųjų dalių.
- ! Minkštosios dalys neturėtų būti keičiamos jokiais kitomis išskyrus tas, kurias yra rekomendavęs gamintojas. Minkštosios dalys yra neatsiejama pagerintos kūdikio kėdutės dalis, turinti įtakos kūdikio kėdutės eksploatacijai.
- ! Į šią kūdikio kėdutę NEDĖKITE nieko kito, išskyrus rekomenduojamus vidinius paminkštinius.
- ! Įsitinkite, kad pagerinta kūdikio kėdutė yra sumontuota taip, kad jos jokia dalis netrukdytų slankiosioms sėdynėms bei transporto priemonės durų naudojimui.
- ! NEBENAUDOKITE šios pagerintos kūdikio kėdutės po to, kai jos naudojimo metu įvyko bet kokio tipo avarija, net jei ji buvo ir nedidelė. Nedelsdami pakeiskite, nes dėl susidūrimo gali būti nematomų konstrukcijos pažeidimų.
- ! Jeigu reguliariai nenaudojate, nuimkite šį kūdikio nešimo modulį ir pagrindą nuo transporto priemonės sėdynės.
- ! Dėl klausimų, susijusių su priežiūra, remontu ir dalių pakeitimu, kreipkitės į platintoją.
- ! Kad išvengtumėte iškritimo pavojaus, visada, kai vaikas yra pasodinamas į kūdikio nešimo modulį, prisekite vaiką, naudodamiesi vaiko diržais, net ir tada, kai pagerinta kūdikio kėdutė nėra transporto priemonėje.
- ! Prieš nešdami kūdikio nešimo modulį rankomis, įsitinkite, kad vaikas yra prisegtas tam skirtais diržais ir kad rankena tinkamai užfiksuota vertikaloje padėtyje.

ĮSPĖJIMAS

- ! Kad išvengtumėte rimtų sužalojimų ar mirties, NIEKADA nedėkite kūdikio nešimo modulio ant paaugštinios sėdynės, kai kėdutėje yra vaikas.
- ! Šios pagerintos kūdikio kėdutės dalys jokiais atvejais neturėtų būti sutepamos.
- ! Visada prisekite vaiką pagerintoje kūdikio kėdutėje, net ir trumpose kelionėse, nes būtent jų metu įvyksta daugiausiai avarijų.
- ! Dažnai tikrinkite, ar „ISOFIX“ kreipiamosiose nėra nešvarumų, jei reikia, nuvalykite. Patikimumą gali paveikti patekęs purvas, dulksės, maisto dalelės ir kt.
- ! NEPALIKITE šios pagerintos kūdikio kėdutės ar kitų daiktų savo transporto priemonėje neprisegtų ar nepritvirtintų, nes staigiame posūkyje, staiga stabdant ar įvykus avarijai nepritvirtinta pagerinta kūdikio kėdutė gali nukristi ir sužaloti keleivius.
- ! NEMONTUOKITE kūdikio kėdutės nugarėlės režimu ant priekinės sėdynės, jei įjungta priekinė oro pagalvė. Vaikas gali žūti arba būti sunkiai sužalotas. Daugiau informacijos pateikiama transporto priemonės savininko vadove.
- ! NEDĖKITE jokių daiktų apkrovos kojos srityje priešais jūsų sistemos pagrindą.
- ! NENAUDOKITE jokių laikančiųjų sąlyčio taškų, išskyrus aprašytus instrukcijoje ir pažymėtų ant pagerintos kūdikio kėdutės.
- ! Nenaudokite šios pagerintos vaikiškos kėdutės, jei pagerinta vaikiška kėdutė nukrito iš nemažo aukščio, dideliu greičiu smogė į žemę arba turi matomų pažeidimo požymių. Bendrovė nekeičia automobilių kėdučių, jei jos buvo pažeistos dėl pirmiau nurodytų nenormalių sąlygų. Įvykus bet kuriai iš minėtų sąlygų, reikės įsigyti naują automobiline kėdutę.

Avarijos

Avarinės situacijos ar nelaimingo atsitikimo atveju svarbiausia jūsų vaikui nedelsiant suteikti pirmąją medicinos pagalbą ir gydymą.

Gaminio informacija

Su „i-Size ISOFIX“ jungtimis

1. Tai yra „i-size“ pagerintos vaikiškos kėdutės sistema. Ji yra patvirtinta pagal JT reglamentą Nr. 129, naudojimui su „i-Size“ suderinamose transporto priemonių sėdimose vietose, kaip yra nurodyta transporto priemonės gamintojų transporto priemonės naudotojo vadove.
2. Jei kyla abejonių, pasitarkite su pagerintos vaikiškos kėdutės sistemos gamintoju arba parduotuvėje.



Su transporto priemonės diržu:

1. Tai yra pagerintos vaikiškos kėdutės sistema su universaliais diržais. Ji yra patvirtinta pagal JT reglamentą Nr. 129 ir daugiausia skirta naudoti universaliose sėdimose vietose, kaip yra nurodyta transporto priemonės gamintojų transporto priemonės naudotojo vadove.
2. Jei kyla abejonių, pasitarkite su pagerintos vaikiškos kėdutės sistemos gamintoju arba parduotuvėje.

Medžiagos Plastiką, metalą, audinį

Patento Nr. Vyksta patentinė procedūra

Pasirinkite savo sumontavimo būdą

Sumontavimo paveikslas	Tinka
	Vaiko ūgis nuo 40 cm iki 85 cm / vaiko svoris ≤ 13 kg (maždaug 1,5 metų ar jaunesnis)
	Vaiko ūgis: 40 cm – 85 cm / vaiko svoris ≤ 13 kg Vaiko amžius ≤ 18 mėn.

„i-Jemini“ suderinamas su „i-Base 2“, „i-Base lx 2“, „i-Base Advance“ ir „i-Base Encore“. Skirta naudoti su „i-Base lx 2“, „i-Base Advance“ ir „i-Base 2“, žr. konkretaus pagrindo vadovą.

Montavimo problemos

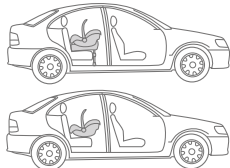
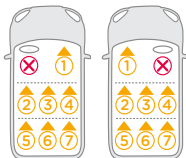
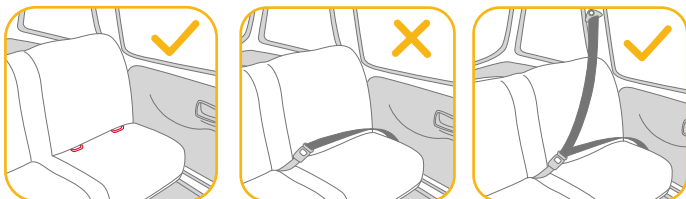

- ! Šis kūdikio nešimo modulis tinka transporto priemonių sėdynėms su „i-Size“ ISOFIX“ tvirtinimo taškais ir pagrindu.
- ! NEMONTUOKITE šios pagerintos kūdikio kėdutės ant transporto priemonės sėdynių, kurios yra nukreiptos į šoną arba atgal transporto priemonės važiavimo krypties atžvilgiu.
- ! NEMONTUOKITE kūdikio kėdutės nugarėlės režimu ant priekinės sėdynės su oro pagalve, nes vaikas gali žūti arba patirti sunkius sužalojimus. Daugiau informacijos pateikiama transporto priemonės saviniko vadove.
- ! Šią pagerintą vaikišką kėdutę rekomenduojama montuoti ant galinės transporto priemonės sėdynės.
- ! NEMONTUOKITE šios pagerintos kūdikio kėdutės ant transporto priemonės sėdynių, kurios montavimo metu juda.

Sumontavimas lėktuve

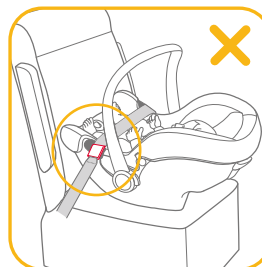
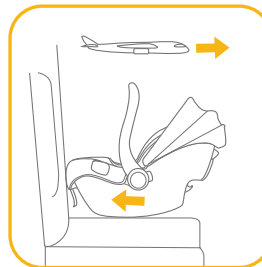

Atminkite, kad vaiko sauga nėra užtikrinama, jei nesilaikoma sumontavimo ir naudojimo instrukcijų.

- ! Atminkite, kad kūdikio nešimo modulio sumontavimas ant orlaivio sėdynės skiriasi nuo sumontavimo ant automobilio sėdynės.
- ! Atminkite, kad 2 taškų „juosmens diržo“ tvirtinimas leidžiamas tik orlaivuose.
- ! Atminkite, kad kūdikio nešimo modulis turi likti prisegtas prie orlaivio sėdynės, net kai jame nieko nėra.
- ! Atminkite, kad kūdikio nešiklis yra skirtas naudoti tik ant keleivio sėdynių, kurias šiam tikslui yra numačiusios oro linijos.
- ! Draudžiama naudoti kūdikio nešiklį oro pagalvių išskleidimo plote.

! Atkreipkite dėmesį, kad kūdikio nešiklį, atsuktą nugarėle į priekį, galima montuoti tik ant į priekį nukreiptų keleivių sėdynių.

Vaikiškos kėdutės sumontavimas naudojant orlaivio sėdynės saugos diržą:

1. Pastatykite kūdikio nešiklį ant keleivio sėdynės skridimui priešinga kryptimi.
2. Įsitinkinkite, kad nešimo rankena yra aukščiausioje padėtyje.
3. Prakiškite saugos diržą pro abi šviesiai žalias diržo kreipiančiąsias.
4. Prisekite saugos diržą (žr. oro linijų saugos instrukcijas).
5. Įtempkite saugos diržą, patraukdami diržo galą.

! Saugos diržo sagtis jokiū būdu neturi būti šviesiai žalios spalvos diržo kreipiančiojose.

Išėmimas:

1. Atsekite keleivio sėdynės saugos diržą (žr. oro linijų saugos instrukcijas).
2. Dabar galite nuimti vaikišką kėdutę nuo keleivio sėdynės.

Rankenos suregulavimas

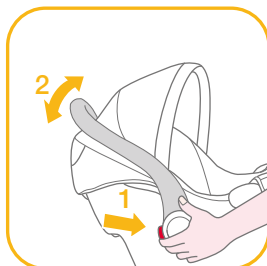
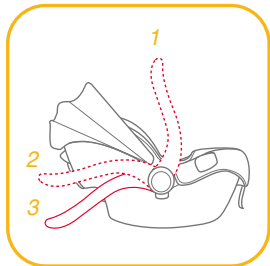

Kūdikio nešimo modulio rankeną galima perjungti į 3 padėtis.

! Padėtis vežimui automobiliu ar vežimėliu, arba nešimui ranka.

Norėdami sureguliuoti rankeną, paspauskite rankenos mygtukus, esančius abiejose pusėse, kad ją atlaisvintumėte, tada pasukite rankeną, kol ji užsifiksuos vienoje iš 3 padėčių.

Montavimas su pagrindu

Žr. paveikslus 1–13

1. Į transporto priemonės ISOFIX tvirtinimo taškus įtaisykite ISOFIX kreiptuvus (žr. transporto priemonės naudojimo instrukciją). 1 ISOFIX kreiptuvai gali apsaugoti transporto priemonės sėdynės paviršių nuo plyšimo. Be to, jie gali nukreipti ISOFIX jungtis.
 2. Nuleiskite saugojimo skyriuje esantį atraminį ramstį. 2
 3. Ištraukite ISOFIX jungtis: nuspaudę ISOFIX reguliavimo mygtuką, traukite jungtį. 3
 4. Paspauskite ISOFIX reguliavimo mygtuką ir sureguliuokite ISOFIX jungtis. Sulygiuokite ISOFIX jungtis su ISOFIX kreiptuvais, tada įstumkite abi ISOFIX jungtis į ISOFIX tvirtinimo taškus. 4
- ! Įsitinkinkite, kad abi ISOFIX jungtys yra tvirtai užfiksuotos transporto priemonės ISOFIX tvirtinimo taškuose. Turėtų pasigirsti du spragtelėjimai, o abu ISOFIX jungčių indikatoriai privalo būti visiškai žali. 4 -1
- ! Patikrinkite, ar pagrindas yra tvirtai pritvirtintas, pabandydami patraukti abi ISOFIX jungtis.
5. Padėję pagrindą ant transporto priemonės sėdynės, ištraukite atraminį ramstį iki transporto priemonės grindų 5. Tinkamai sumontavus atraminį ramstį, atraminio ramsčio indikatorius bus žalios spalvos. Netinkamai sumontavus, indikatorius bus raudonos spalvos. 5 -2

Atraminis ramstis turi kelias padėtis. Kai atraminio ramsčio indikatorius yra raudonos spalvos, atraminis ramstis yra netinkamoje padėtyje.

- ! Įsitinkinkite, kad atraminis ramstis visiškai remiasi į transporto priemonės grindis.
- ! Paspauskite atraminio ramsčio reguliavimo mygtuką, tada, stumdami aukštyn, sumažinkite atraminio ramsčio ilgį. **5 -1**
- 6. Visiškai surinktas pagrindas privalo atrodyti taip, kaip pavaizduota **6**
- ! ISOFIX jungtys privalo būti pritvirtintos ir užfiksuotos ISOFIX tvirtinimo taškuose. **6 -1**
- ! Atraminis ramstis privalo būti tinkamai sumontuotas ir indikatorius turi būti žalios spalvos. **5 -2**
- ! Automobilinę kėdutę dėkite ant galinės transporto priemonės sėdynės, tada įkelkite vaiką į automobilinę kėdutę.
- 7. Užfiksuokite automobilinę kėdutę ant pagrindo **7**. Automobilinę kėdutę užfiksuos tinkamai, jos indikatorius bus žalios spalvos. **8**
- ! Automobilinę kėdutę galima sumontuoti ir pašalinti TIK tada, kai ji yra apgręžta atgal.
- 8. Paspauskite pasukimo mygtuką, kad pasuktumėte kėdutę ir lengviau įkeltumėte ir iškeltumėte vaiką iš šono. **9**
- ! Pasukite patobulintą vaikų apsaugos įrenginį į galinę padėtį. Patobulintos vaikų apsaugos sistemos indikatorius bus žalios spalvos. **10**
- 9. Norėdami atlaisvinti automobilinę, pirmiausia iškelkite vaiką iš automobilinės kėdutės. Paspauskite automobilinės kėdutės atlaisvinimo mygtuką **11 -1**, tada nuimkite automobilinę kėdutę, traukdami viršun **11 -2**.
- 10. Norėdami nuimti pagrindą nuo transporto priemonės sėdynės, pirmiausiai paspauskite antrinio fiksavimo mygtukus **12 -1**, tada paspauskite ISOFIX atlaisvinimo mygtukus **12 -2**, esančius ant ISOFIX jungčių, ir nuimkite pagrindą nuo transporto priemonės sėdynės. **12**

11. Jei reikia transportuoti, paspauskite ISOFIX reguliavimo mygtuką, kad ISOFIX jungtys sugrįžtų atgal į saugojimo padėtį. **13**

Aukščio reguliavimas galvos atramai ir pečių diržams

Žr. paveikslus **14 - 17**

Patikrinkite, ar pečių diržų aukštis nustatytas tinkamai. Pasirinkite vaiko ūgiui tinkamą diržų angų porą.

! Galvos atramos apačia turi būti ties aukščiausiu vaiko peties tašku, kaip parodyta **14**, bet ne aukščiau pečių linijos. **15**

! Jei peties diržai nėra tinkamame aukštyje, avarijos atveju vaikas gali būti išsviestas iš pagerintos kūdikio kėdutės.

Patraukite galvos atramos reguliavimo svirtį **16**, tuo pat metu traukdami galvos atramą aukštyn arba žemyn, kol ji užsifiksuos vienoje iš 7 padėčių. Galvos atramos padėties parodytos **17**.

Lapse turvaline kinnitamine turvahälli

Žr. paveikslus 18 - 23

Pastaba

1. Kūdikio įdėklas skirtas vaikų apsaugai. Kūdikių įdėklą galima naudoti vaikams, kurių ūgis mažesnis nei 60 cm.
2. Prieš naudodami įdėklą, įstatykite putplasčio kaištį. 18
3. Pasodinus vaiką į kėdutę, patikrinkite, ar nustatytas tinkamas pečių diržų aukštis.



Išimkite įdėklo kūdikiui kūno dalį, kai kūdikio pečiai daugiau nebetelpa patogiai.

1. Spaudžiant diržų reguliavimo mygtuką, visiškai iki galo pritraukite abu pagerintos kūdikio kėdutės pečių diržus. 19
2. Atsekite diržų sagtį spausdami raudoną mygtuką. 20
3. Pasodinkite vaiką į kūdikio nešimo modulį ir užsekite sagtį. 21 ir 22
4. Priveržkite pečių diržus patraukdami reguliavimo apraišus. 23

Kupolo ir sėdynės paminkštinimo nuėmimas

Žr. paveikslus 24 - 29

Norėdami vėl uždėti minkštąsias dalis, atlikite pirmiau nurodytus veiksmus atvirkštine tvarka.

405

Montavimas be pagrindo

Žr. paveikslus 30 - 37

- ! NEMONTUOKITE šio kūdikio nešimo modulio ant transporto priemonės sėdynių su juosmens diržais. 30
- ! Šis kūdikio nešimo modulis tinka tik transporto priemonių sėdynėms su 3 taškų saugos diržų įtraukimo sistema. 31
- 1. Padėkite kūdikio nešimo modulį ant transporto priemonės sėdynės norimoje vietoje. Ištraukite transporto priemonės saugos diržą ir susekite jį su transporto priemonės saugos diržo sagtimi, prakišdami transporto priemonės juosmens diržą pro kūdikio nešimo modulio šonines kreipiančiąsias. 32
- ! Kūdikio nešimo modulio negalima naudoti, jei transporto priemonės saugos diržo sagtis (lizdinis sagties galas) yra per ilga, kad kūdikio nešimo modulį būtų galima įtvirtinti patikimai. 32 - 2
- 2. Prakiškite įstrižinį diržą pro galinę kreipiančiąją. 33
- 3. Patraukite automobilio pečių diržą, kad kūdikio nešimo modulis būtų tvirtai ir patikimai pritvirtintas. 34
- 4. Sumontavus kūdikio nešimo modulį, lygiagreči linija, esanti ant kūdikio nešimo modulio, turi būti lygiagreči žemės paviršiui. 35
- ! Įtempkite transporto priemonės saugos diržą kiek įmanoma labiau ir patikrinkite, ar jis nėra laisvas ar susisukęs.
- ! Sumontavus kūdikio nešimo modulį, visada patikrinkite, ar transporto priemonės diržai yra prakišti tinkamai ir tvirtai prisegti prie transporto priemonės saugos diržo sagties. 36
- 5. Kupolą galima visiškai atlenkti, kad jūsų vaikas būtų visiškai apsaugotas nuo saulės, tiesiog atkabinkite kabliuką ir patraukite kupolą į priekį. 37

406

Jalutuskārudega kasutamine

Žr. paveikslus 38 - 47

Jūsų pagerinta kūdikio kėdutė skirta pritvirtinti prie tam tikrų „Joie“ vežimėlių modelių, turinčių specialų pagrindą, porankį arba blauzdų atramą.

- ! Prieš pirkdami įsitinkite, kad kūdikio kėdutė tilps jūsų vežimėlyje.
- ! Niekada į judėjimo sistemą vienu metu nesodinkite daugiau nei vieno kūdikio.
- ! Prieš montuodami pagerintą kūdikio kėdutę, sustabdykite savo vežimėlį.
- ! Patikrinkite, ar dalys, naudojamos pagerintai kūdikio kėdutei pritvirtinti, tvirtai pritvirtintos prie vežimėlio.
- ! Atloškite vežimėlio sėdynę atgal į žemiausią padėtį.

Naudojimas su „Joie“ vežimėliais

Norėdami pritvirtinti pagerintą kūdikio kėdutę ant „Joie“ vežimėlių, atlikite šiuos veiksmus:

1. Pagerintą vaiko kėdutę įstatykite į vežimėlį, kad svirčių įpjovos būtų ant porankio krašto, pagrindo arba blauzdos atramos. Tada pagerinta vaikiška kėdutė automatiškai užsifiksuos. 38, 39, 40 ir 41
 - ! Jei porankis turi medžiaginį apvalkalą, pirmiausia atsekite velcro užsegimą nuo porankio apvalkalo. 40 -1
 - ! Vežimėliui su specialia blauzdos atrama atlenkite blauzdos atramą į vertikalią padėtį, atsekite velcro užsegimą ir pakelkite medžiaginį apvalkalą. 41 -1
2. Norėdami pritvirtinti pagerintą vaikišką kėdutę, naudokite dirželius abiejose vežimėlio pusėse. 42 & 43 & 44
 - ! Pabandykite pakelti pagerintą vaikišką kėdutę į viršų, kad patikrintumėte, ar ji tinkamai pritvirtinta.

Norėdami nuimti pagerintą vaikišką kėdutę, atlaisvinkite pagerintos vaikiškos kėdutės dirželius, patraukite į viršų vežimėlio atlaisvinimo rankenėlę, kad pagerintą vaikišką kėdutę atlaisvintumėte nuo pagrindo, porankio ar blauzdos atramos, tada pagerintą vaikišką kėdutę nuimkite nuo vežimėlio. Žr. 45, 46 ir 47.

Valymas ir priežiūra

- ! Išėmus iš įdėklo putų kaištį, laikykite jį vaikui nepasiekiamoje vietoje.
- ! Nuplaukite kėdutės išorinį apmušalą ir vidinį pamušalą šaltu vandeniu iki 30 °C.
- ! Nelyginkite minkštųjų dalių.
- ! Nebalinkite ir chemiškai nevalykite minkštųjų dalių.
- ! Kūdikio nešimo modulio arba pagrindo plovimui nenaudokite neskiestų ploviklių, benzino ar kitų organinių tirpiklių. Jie gali pažeisti pagerintą kūdikio kėdutę.
- ! Norėdami išdžiovinti kėdutės apmušalą ir vidinį pamušalą jų negręžkite. Kėdutės apmušalas ir vidinis pamušalas dėl to gali susiraukšlėti.
- ! Pakabinkite kėdutės išorinį apmušalą ir vidinį pamušalą pavėsyje.
- ! Jeigu ilgą laiką nenaudojate, nuimkite šią pagerintą vaikišką kėdutę nuo transporto priemonės sėdynės. Padėkite pagerintą kūdikio kėdutę vėsioje, sausoje vietoje, kur jūsų vaikas negalėtų jos pasiekti.

LV Laipni lūgti Joie™

Jūs esat iegādājies augstas kvalitātes, sertificētu, drošu autokrēslu. Šis produkts ir piemērots lietošanai bērnam ar augumu un svaru līdz 85 cm un 13 kg.

Uzmanīgi izlasiet šo lietošanas instrukciju un izpildiet uzstādīšanas soļus, jo tas ir VIENĪGAIS veids, kā pasargāt bērnu no smagām traumām vai nāves avārijas gadījumā, un nodrošināt bērnam komfortu šī izstrādājuma lietošanas laikā.

Saglabājiet šo lietošanas instrukciju turpmākai lietošanai.

Lūdzu pārliecinieties

Lai izmantotu šo Joie uzlaboto zīdaiņu autokrēslu saskaņā ar ANO

Noteikumi Nr.129 jūsu bērnam ir jāatbilst šādām prasībām. Bērna augums 40cm-85cm/ Bērna svars ≤ 13kg
pirms uzstādīšanas un produkta izmantošanas izlasiet visas instrukcijas šajā rokasgrāmatā

! SVARĪGI: SAGLABĀJIET LIETOŠANAI NĀKOTNĒ. LŪDZU, IZLASIET UZMANĪGI

Lūdzu, uzglabājiet lietošanas pamācību glabāšanas nodalījumā, kas atrodas bāzes apakšā vai sēdekļa pārvalka iekšpusē.

Lai iegūtu informāciju par garantiju, lūdzu, apmeklējiet mūsu vietni joiebaby.com



Detalju saraksts

Lūdzu, pārliecinieties, ka visas detaļas ir iekļautas. Ja kaut kas trūkst, lūdzu, sazinieties ar pārdevēju.

- | | |
|--|--|
| 1 Galvas balsts | 15 Poga B autokrēsla atvienošanai no ratu rāmja |
| 2 Sēdekļa paliktnis | 16 ISOFIX stiprinājumi |
| 3 Poga A autokrēsla atvienošanai no ratu rāmja | 17 Zīdaiņa kulbas griešanas poga |
| 4 Šānu atvere | 18 ISOFIX regulētāja poga |
| 5 Jaundzimušā ieliktnis | 19 Drošas lietošanas indikators |
| 6 Regulēšanas sikсна | 20 Atbalsta kāja |
| 7 Siksnas regulēšanas poga | 21 Atbalsta kājas regulēšanas poga |
| 8 Plecu jostas | 22 Lietotāja rokasgrāmatas uzglabāšanas nodalījums |
| 9 Jumtiņš | 23 ISOFIX savienotājs |
| 10 Jostu savienotāji | 24 Bērna drošības aprīkojuma atbrīvošanas poga |
| 11 Siksnas sprādze | 25 ISOFIX vadotnes |
| 12 Rokturis | |
| 13 Roktura poga | |
| 14 Aizmugurējā atvere | |

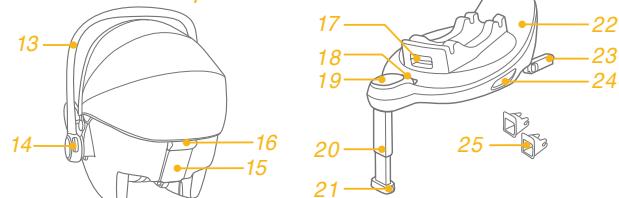
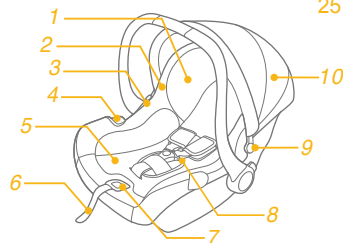

*i-Base Encore tiek pārdots atsevišķi.

BRĪDINĀJUMS

- ! Lūdzu, pārliecinieties, pirms iegādājaties šo zīdaiņu autokrēslu, ka to var uzstādīt jūsu transportlīdzeklī.
- ! NEVIENS zīdaiņu autokrēsls nevar garantēt pilnīgu aizsardzību pret traumām negadījuma gadījumā. Tomēr, pareizi izmantojot šo uzlaboto zīdaiņu autokrēslu, samazināsies nopietnu savainojumu vai nāves risks jūsu bērnam.
- ! Lai izmantotu šo zīdaiņu autokrēslu saskaņā ar ECE R129/03 regulu, jūsu bērnam ir jāatbilst tālāk norādītajām prasībām.
i-Jemini: Bērna augums 40cm-85cm/ Bērna svars ≤13kg (apmēram 1,5 gadus vecs vai jaunāks).
- ! Visām siksnām, ar kurām piestiprina zīdaiņu autokrēslu pie transportlīdzekļa sēdekļa, jābūt cieši pievilktām; jebkurai atbalsta kājai jābūt saskarē ar transportlīdzekļa grīdu; visām siksnām vai trieciena vairogiem, kas ierobežo bērnu, jābūt pielāgotiem bērna ķermenim, un siksnas nedrīkst būt savītas.
- ! Neuzstādiēt šo autokrēslu, neievērojot šajā instrukcijā sniegtos norādījumus, pretējā gadījumā jūs varat pakļaut bērnu nopietnu traumu vai nāves riskam.
- ! NEKAD neatstājiet savu bērnu bez uzraudzības ar autokrēslu.
- ! Neveiciet nekādas izmaiņas šajā autokrēslā un neizmantojiet to kopā ar citu ražotāju detaļām.
- ! Nelietojiet šo autokrēslu, ja tam ir bojātas vai trūkst kādas detaļas.
- ! NEAPĢĒRBIET savu bērnu liela izmēra drēbēs, jo tas var traucēt pareizi un droši bērnam nostiprināt plecu siksnas un kājstarpes siksnu.
- ! NELIETOJIET šo autokrēslu bez mīkstajām daļām.
- ! Mīkstās daļas nedrīkst aizstāt ar citām, izņemot ražotāja ieteiktās. Mīkstās daļas ir uzlabotā zīdaiņu autokrēsla funkciju neatņemama sastāvdaļa.

BRĪDINĀJUMS

- ! Nelieciet šajā autokrēslā neko citu kā tikai rekomendētos iekšējos spilvenus.
- ! Pārliecinieties, vai zīdaiņu autokrēsls ir uzstādīts tā, lai neviena tā daļa netraucētu pārvietojamo sēdekļu vai transportlīdzekļa durvju darbību.
- ! Neturpiniet lietot šo autokrēslu pēc nokļūšanas jebkādā, pat vieglā, avārijā. Nekavējoties nomainiet, jo avārijas rezultātā var rasties neredzami strukturāli bojājumi.
- ! Noņemiet šo zīdaiņa pārvadāšanas moduli un bāzi no transportlīdzekļa sēdekļa, kad to regulāri neizmantojat.
- ! Konsultējieties ar izplatītāju par jautājumiem, kas saistīti ar apkopi, remontu un detaļu nomainīšanu.
- ! Lai izvairītos no izkrišanas riska, vienmēr nostipriniet bērnu, izmantojot bērnu siksnas, kad bērns ir ievietots zīdaiņa pārvadāšanas modulī, pat ja uzlabotais autokrēsls neatrodas automašīnā.
- ! Pirms zīdaiņa pārvadāšanas moduļa nēsāšanas rokās pārliecinieties, vai bērns ir piesprādzēts ar bērnu siksnām un vai rokturis ir pareizi nofiksēts vertikālā stāvoklī.
- ! Lai izvairītos no nopietnām traumām vai nāves, NEKAD nenovietojiet zīdaiņa pārvadāšanas moduli ar bērnu uz paaugstinātas virsmas.
- ! Šī zīdaiņu autokrēsla daļas nedrīkst nekādā veidā ieeļļot.

BRĪDINĀJUMS

- ! Vienmēr nostipriniet bērnu zīdaiņu autokrēslā pat īsos braucienos, jo tieši tad notiek lielākā daļa negadījumu.
- ! Regulāri pārbaudiet, vai ISOFIX vadotnēs nav netīrumu, un, ja nepieciešams, notīriet tās. Drošību var ietekmēt netīrumu, putekļu, pārtikas daļiņu utt. Iekļūšana mehānismā.
- ! NEATSTĀJIET šo zīdaiņu autokrēslu vai citus priekšmetus automašīnā nenofiksētus, jo nenostiprināts uzlabotais. Zīdaiņu autokrēsls var lidot un savainot pasažierus asā pagriezienā, pēkšņās apstāšanās vai sadursmes gadījumā.
- ! NENOVIETOJIET uz aizmuguri vērstu zīdaiņu autokrēslu uz priekšējā sēdekļa ar aktivizētu priekšējo gaisa spilvenu. Tas var izraisīt nāvi vai nopietnas traumas. Plašāku informāciju skatiet transportlīdzekļa īpašnieka rokasgrāmatā.
- ! NENOVIETOJIET nekādus priekšmetus atbalsta kājas zonā jūsu bāzes priekšā.
- ! NELIETOJIET nekādus slodzi nesošus kontaktpunktus, izņemot tos, kas aprakstīti instrukcijās un atzīmēti uz uzlabotā autokrēsla.
- ! Lūdzu, neizmantojiet šo autokrēslu, ja autokrēsls ir nokritis no ievērojama augstuma, lielā ātrumā atsities pret zemi vai tam ir redzamas bojājumu pazīmes. Mēs neveiksim nomaiņu, ja autokrēsls ir bojāts šādos apstākļos. Ja rodas kāds no iepriekš minētajiem gadījumiem, būs jāiegādājas jauns autokrēsls.

Ārkārtas situācija

Ārkārtas situācijas vai negadījuma gadījumā vissvarīgākais ir nekavējoties nodrošināt bērna aprūpi, sniedzot pirmo palīdzību un medicīnisko palīdzību.

Produkta apraksts

i-Size ISOFIX stiprinājumi

1. Šī ir i-Size uzlabotā bērnu ierobežošanas sistēma. Tas ir apstiprināts saskaņā ar ANO noteikumiem Nr. 129 lietošanai uz transportlīdzekļa sēdekļiem, kas ir saderīgi ar i-Size, saskaņā ar transportlīdzekļa ražotāja lietotāja rokasgrāmatu.
2. Ja rodas šaubas, konsultējieties ar autokrēsla ražotāju vai pārdevēju.



Uzstādīšanai ar transportlīdzekļa jostu

1. Šī ir i-Size uzlabotā bērnu ierobežošanas sistēma. uzstādīšanai ar transportlīdzekļa jostu. Tas ir apstiprināts saskaņā ar ANO noteikumiem Nr. 129 galvenokārt lietošanai uz "Universālajiem sēdekļiem", kā norādījuši transportlīdzekļa ražotāji lietotāja rokasgrāmatā.
2. Ja rodas šaubas, konsultējieties ar autokrēsla ražotāju vai pārdevēju.

Materiāls Plastmasa, metāls, audums

Patents Nr. Patenta saņemšana procesā

Izvēlieties savu instalāciju

Attēls uzstādīšanai	Piemērots
	Bērna augums 40cm-85cm/ Bērna svars ≤13kg (apmēram 1,5 gadus vecs vai jaunāks)
	Bērna augums 40cm-85cm Bērna svars ≤ 13kg Bērna vecums ≤18 mēneši

i-Jemini ir piemērots lietošanai ar i-Base 2, i-Base lx 2, i-Base Advance un i-Base Encore. Lietošanai kopā ar i-Base lx 2, i-Base Advance un i-Base 2, lūdzu, skatiet bāzes rokasgrāmatu.

Uzstādīšanas problēmas

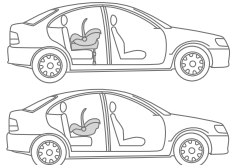
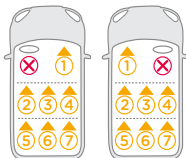
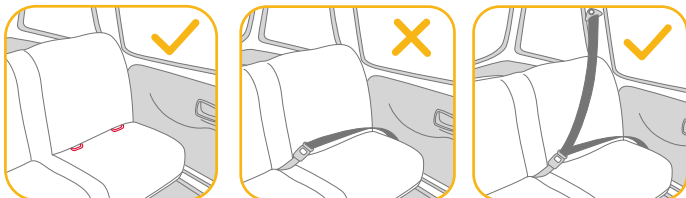

- ! Šis zīdaiņa pārvadāšanas modulis ir piemērots transportlīdzekļu sēdekļiem ar i-Size ISOFIX stiprinājuma punktiem ar bāzi.
- ! NEUZSTĀDIET šo uzlaboto autokrēslu uz transportlīdzekļa sēdekļiem, kas ir vērsti uz sāniem vai uz aizmuguri attiecībā pret transportlīdzekļa kustības virzienu.
- ! NENOVĪTOJIET uz aizmuguri vērstā uzlaboto autokrēslu uz priekšējā sēdekļa ar gaisa spilvenu, jo šādi var izraisīt nāvi vai nopietnas traumas. Plašāku informāciju skatiet transportlīdzekļa lietošanas rokasgrāmatā.
- ! Šo uzlaboto autokrēslu ieteicams uzstādīt uz automašīnas aizmugurējā sēdekļa.
- ! NEUZSTĀDĪT šo uzlaboto autokrēslu uz transportlīdzekļa sēdekļiem, kas uzstādīšanas laikā ir kustīgi.

Uzstādīšana lidmašīnā

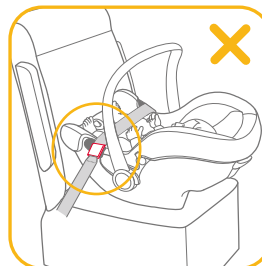
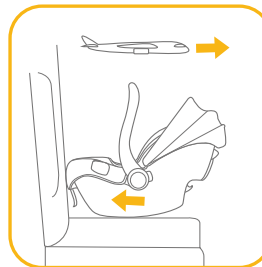

Ņemiet vērā, ka bērna drošība uzstādīšanas un lietošanas pamācības neievērošanas dēļ netiek garantēta.

- ! Ņemiet vērā, ka zīdaiņa autokrēsla uzstādīšana uz lidmašīnas sēdekļa atšķiras no uzstādīšanas uz automašīnas sēdekļa.
- ! Ņemiet vērā, ka 2 punktu "klēpja jostas" stiprinājums ir atļauts tikai lidmašīnās.
- ! Ņemiet vērā, ka zīdaiņa autokrēslam jāpaliek piesprādzētam uz lidmašīnas sēdekļa pat tad, ja tas ir tukšs.
- ! Ņemiet vērā, ka zīdaiņu autokrēsls ir paredzēts lietošanai tikai uz pasažiera sēdekļa, ko apstiprinājusi aviokompānija.
- ! Neizmantojiet zīdaiņa autokrēslu gaisa spilvena izplešanās zonā.

! Nemiet vērā, ka uz aizmuguri vērsto zīdaiņu autokrēslu jāuzstāda tikai uz priekšu vērstiem pasažieru sēdekļiem.

Kā uzstādīt bērnu sēdekli, izmantojot lidmašīnas sēdekļa drošības jostu:

1. Novietojiet zīdaiņu autokrēslu uz pasažiera sēdekļa pretēji lidojuma virzienam.
2. Pārliicinieties, vai pārvadāšanas rokturis atrodas visaugstākajā pozīcijā.
3. Novietojiet drošības jostu abās gaiši zaļajās jostas atverēs.
4. Aizveriet drošības jostu (skatiet aviokompānijas drošības instrukcijas).
5. Pievelciet drošības jostu, pavelkot aiz jostas gala.

! Drošības jostas sprādze nekādā gadījumā nedrīkst atrasties gaiši zaļajās jostas atverēs.

Noņemšana:

1. Atbrīvojiet pasažiera sēdekļa drošības jostu (skatiet aviokompānijas drošības instrukcijas).
2. Tagad jūs varat izņemt bērnu sēdekli no pasažiera sēdekļa.

Roktura regulēšana

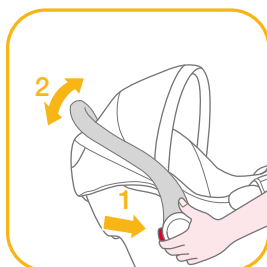
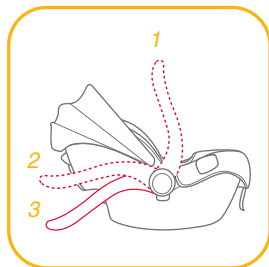

Zīdaiņa pārvadāšanas moduļa rokturi var noregulēt 3 pozīcijās.

! Pozīcija automašīnas, rokas vai ratu pārvadāšanai.

Lai noregulētu rokturi, saspiediet roktura pogas abās pusēs, lai to atbrīvotu, pagrieziet rokturi, līdz tas noklikšķina jebkurā no 3 pozīcijām.

Uzstādīšana ar bāzi

skatīt attēlus 1 - 13

1. Uzstādiet ISOFIX vadotnes uz automašīnas ISOFIX enkurvietām (skatiet lietotāja rokasgrāmatu). 1 ISOFIX vadotnes var aizsargāt automašīnas sēdekļa virsmu pret nodilumiem. Var izmantot, lai virzītu ISOFIX savienotājus.
2. Atlokiet atbalsta kāju no uzglabāšanas nodalījuma. 2
3. Nospiežot ISOFIX pielāgošanas pogu, tai pat laikā velkot savienotāju, izvelciet ISOFIX savienotājus. 3
4. Nospiediet ISOFIX regulēšanas pogu, lai pielāgotu ISOFIX savienotājus. Salāgojiet ISOFIX savienotājus ar ISOFIX vadotnēm un pēc tam ar klikšķi ievietojiet ISOFIX savienotājus ISOFIX enkurvietās. 4
- ! Pārliicinieties, vai abi ISOFIX palīgierīču savienotāji ir droši nostiprināti pie automašīnas ISOFIX enkurvietām. Ir jābūt dzirdamiem diviem klikšķiem un abu ISOFIX savienotāju indikatoriem ir jābūt pilnībā zaļā krāsā. 4 -1
- ! Pārbaudiet, vai paliktnis ir droši uzstādīts, velkot abus ISOFIX savienotājus.
5. Pēc pamatnes ievietošanas automašīnas sēdekļī velciet atbalsta kāju uz leju līdz grīdai. 5 Kad atbalsta kāja ir pareizi uzstādīta, atbalsta kājas indikatoram ir jābūt zaļā krāsā. Kad uzstādīts nepareizi, indikators ir sarkanā krāsā. 5 -2

Atbalsta kājai ir vairākas pozīcijas. Kad atbalsta kājas indikators ir sarkans, tas nozīmē, ka atbalsta kāja atrodas nepareizā pozīcijā.

Bērna nostiprināšana uzlabotajā autokrēslā

skatīt attēlus 18 - 23

Piezīme

1. Jaundzimušā ieliktnis ir paredzēts bērnu aizsardzībai. Ja bērna augums nepārsniedz 60 cm, ir jālieto jaundzimušā ieliktnis. 18
2. Pirms ieliktna izmantošanas, lūdzu, pievienojiet putu paliktni. 18
3. Kad bērns ir ievietots sēdekļī, pārbaudiet, vai plecu siksnas ir iestatītas pareizajā augstumā.



Eemaldage sisu kehaosa, kui lapse õlad sinna enam mugavalt ei mahu.

1. Nospiežot jostas regulēšanas pogu, pilnībā izvelciet abas plecu siksnas caur autokrēslu. 19
2. Atslēdziet siksnu sprādzi, nospiežot sarkano pogu. 20
3. Ievietojiet bērnu pārvadāšanas modulī un nofiksējiet sprādzi. 21 ja 22
4. Pievelciet plecu siksnas, velkot regulēšanas siksnu. 23

Jumtiņa un sēdekļa paliktna noņemšana

skatīt attēlus 24 - 29

Lai atkārtoti saliktu mīkstās detaļas, veiciet iepriekš minētās darbības pretējā virzienā.

Uzstādīšana bez bāzes

skatīt attēlus 30 - 37

- ! NEUZSTĀDĪT šo zīdaiņa pārvadāšanas moduli uz transportlīdzekļa sēdekļiem ar 2 punktu jostām. 30
 - ! Šis zīdaiņa pārvadāšanas modulis ir piemērots tikai transportlīdzekļa sēdekļiem ar 3 punktu drošības jostu. 31
1. Novietojiet zīdaiņa pārvadāšanas moduli uz transportlīdzekļa sēdekļa, kur vēlaties to novietot. Izvelciet transportlīdzekļa drošības jostu un nofiksējiet to transportlīdzekļa sprādzē, izvelkot transportlīdzekļa klēpja jostu caur zīdaiņa pārvadāšanas moduļa sānu atverēm. 32
 - ! Zīdaiņa pārvadāšanas moduli nedrīkst izmantot, ja transportlīdzekļa drošības jostas sprādze (sprādzes gals) ir pārāk garš, lai droši nostiprinātu zīdaiņa pārvadāšanas moduli. 32 -2
 2. Izvelciet diagonālo jostu caur aizmugurējo atveri. 33
 3. Pavelciet transportlīdzekļa plecu jostu, lai cieši un droši nostiprinātu zīdaiņa pārvadāšanas moduli. 34
 4. Uzstādot zīdaiņa pārvadāšanas moduli, tā līmeņa līnijai jābūt izlīdzinātam pret zemi. 35
 - ! Cik vien iespējams, nospriegojiet transportlīdzekļa drošības jostu, pārbaudot, vai tā nav vajīga vai savīta.
 - ! Pēc zīdaiņa pārvadāšanas moduļa uzstādīšanas vienmēr pārbaudiet, vai transportlīdzekļa jostas ir pareizi novietotas un droši nostiprinātas transportlīdzekļa sprādzē. 36
 5. Jumtiņu var pilnībā atvērt, lai aizsargātu jūsu bērnu no saules, vienkārši attaisiet āķi un pēc tam pavelciet jumtiņu uz priekšu. 37

Izmantošana ar ratiem

skatīt attēlus 38 - 47

Jūsu uzlabotais autokrēsls ir paredzēts piestiprināšanai pie noteiktiem Joie ratiņu modeļiem ar īpašu paliktņi, roku vai kāju balstu.

- ! Pirms ratu iegādes pārliecinieties, vai autokrēsls ir piemērots jūsu ratiem.
- ! Nekad nenovietojiet ceļojumu sistēmā vienlaikus vairāk nekā vienu mazuli.
- ! Lūdzu, uzstādiet savus ratus uz bremzēm pirms uzlabotā autokrēsla uzstādīšanas.
- ! Pārbaudiet, vai detaļas, kas tiek izmantotas uzlabotā autokrēsla nostiprināšanai, ir droši piestiprinātas pie ratiem.
- ! Nolieciet ratu sēdekli atpakaļ zemākajā pozīcijā.

Izmantošana ar Joie ratiem

Lai uzstādītu uzlaboto autokrēslu uz Joie ratiem, lūdzu, veiciet šīs darbības:

1. Novietojiet uzlaboto autokrēslu uz ratiem tā, lai rāmja iedobe atbilstu roku un kāju balstu malai. Tad uzlabotais autokrēsls automātiski nonāks savā vietā. 38, 39, 40 ja 41
- ! Ja roku balstam ir auduma pārsegs, lūdzu, vispirms noņemiet Velcro uzliktņi uz roku balsta pārsega. 40 -1
- ! Ratiem ar speciālu kāju balstu, lūdzu, noregulējiet kāju balstu vertikālā stāvoklī, noņemiet Velcro, tad paceliet auduma pārsegu. 41 -1
2. Izmantojiet siksnas abās ratiņu pusēs, lai nostiprinātu uzlaboto autokrēslu. 42 & 43 & 44
- ! Mēģiniet pavilkt uzlaboto autokrēslu uz augšu, lai pārbaudītu, vai tas ir pareizi uzstādīts.

Lai noņemtu uzlaboto autokrēslu, atbrīvojiet siksnas no uzlabotā autokrēsla, pavelciet uz augšu ratiņu atbrīvošanas rokturi, lai atbrīvotu uzlaboto autokrēslu no paliktņa, roku vai kāju balsta, tad izņemiet uzlaboto autokrēslu no ratiem. Lūdzu, skatiet 45, 46 ja 47.

Kopšana un aprūpe

- ! Pēc putu paliktņa noņemšanas, lūdzu, novietojiet to vietā, kur bērns nevar piekļūt.
- ! Lūdzu, mazgājiet sēdekļa pārvalku un iekšējo polsterējumu ar aukstu ūdeni līdz 30°C.
- ! Negludiniet mīkstās produkta daļas.
- ! Nebalināt vai netīrīt mīkstās produkta daļas ķīmiskajā tīrītavā.
- ! Neizmantojiet neatšķaidītus mazgāšanas līdzekļus, benzīnu vai citus organiskus šķīdinātājus zīdaiņu pārvadāšanas moduļa vai bāzes mazgāšanai. Tas var sabojāt uzlaboto autokrēslu.
- ! Mēģinot izžāvēt, neizgrieziet sēdekļa pārvalku un iekšējo polsterējumu. Tas var atstāt krokas uz sēdekļa pārvalka un iekšējā polsterējuma.
- ! Lūdzu, žāvējiet sēdekļa pārvalku un iekšējo polsterējumu ēnā.
- ! Lūdzu, noņemiet autokrēslu un bāzi no transportlīdzekļa sēdekļa, ja tas netiek lietots ilgu laiku. Novietojiet uzlaboto autokrēslu vēsā, sausā vietā, kur jūsu bērns tam nevar piekļūt.



Allison Baby UK Ltd,
Venture Point, Towers Business Park
Rugeley, Staffordshire, WS15 1UZ

NUNA International B.V.
Van der Valk Boumanweg 178 C,
2352 JD Leiderdorp, The Netherlands

view all fine signature selections at
joiebaby.com/signature

IM-000937E

