

Silver Cross®

BALANCE I-SIZE

Multi-Stage Car Seat

76-150cm (15 months to 12 years)



IMPORTANT – READ THE INSTRUCTIONS CAREFULLY BEFORE USE AND KEEP FOR FUTURE REFERENCE

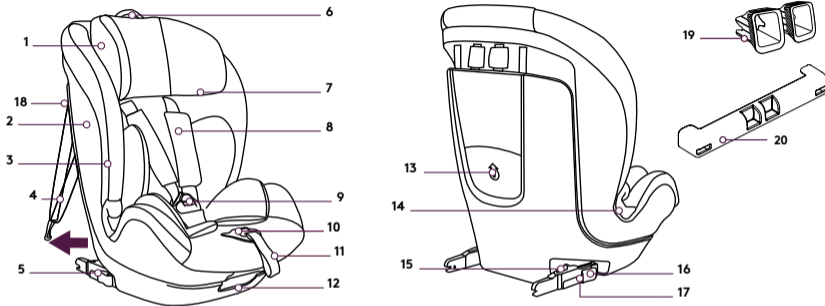

Parts checklist:

- | | | |
|------------------------------------|-----------------------------------|---|
| 1 Headrest | 9 Buckle | 16 ISOFIX connector arms extension paddle lever |
| 2 Seat shell | 10 Harness adjustment button | 17 ISOFIX connection indicator |
| 3 Side Protection panel | 11 Harness adjustment strap | 18 Top tether indicator |
| 4 Top tether | 12 Recline button | 19 Plastic ISOFIX guides |
| 5 ISOFIX connector arms | 13 Instruction manual compartment | 20 ISOFIX Storage protector |
| 6 Headrest adjustment handle | 14 Seat belt lap section guide | |
| 7 Diagonal section seat belt guide | 15 ISOFIX release button | |
| 8 5-point Safety Harness | | |

FRA

- 1 Appui-tête
- 2 Coque du siège
- 3 Panneau de protection latéral
- 4 Attache supérieure
- 5 Bras de fixation ISOFIX
- 6 Poignée de réglage de l'appui-tête
- 7 Guide de la partie diagonale de la ceinture de sécurité
- 8 Harnais de sécurité à 5 points
- 9 Boucle
- 10 Bouton de réglage du harnais
- 11 Sangle de réglage du harnais
- 12 Bouton d'inclinaison
- 13 Compartiment du mode d'emploi
- 14 Guide de la partie ventrale de la ceinture de sécurité
- 15 Bouton de déblocage ISOFIX
- 16 Levier aplati d'ouverture des bras de fixation ISOFIX
- 17 Indicateur de fixation ISOFIX
- 18 Indicateur de l'attache supérieure
- 19 Guides ISOFIX en plastique
- 20 Protection de rangement ISOFIX

SPA

- 1 Reposacabezas
- 2 Chasis del asiento
- 3 Panel de protección lateral
- 4 Top Tether
- 5 Brazos conectores ISOFIX
- 6 Manivela de ajuste del reposacabezas
- 7 Guía del cinturón de la sección diagonal
- 8 Arnés de seguridad de cinco puntos
- 9 Hebilla
- 10 Botón de ajuste del arnés
- 11 Correa de ajuste del arnés
- 12 Botón de reclinar
- 13 Compartimento del manual de instrucciones
- 14 Guía del cinturón de la sección del regazo
- 15 Botón de liberación ISOFIX
- 16 Palanca de extensión de los brazos conectores ISOFIX
- 17 Indicador de conexión ISOFIX
- 18 Indicador del Top Tether
- 19 Guías de plástico ISOFIX
- 20 Protector del almacenamiento ISOFIX

ITA

- 1 Poggiatesta
- 2 Guscio del seggiolino
- 3 Pannello di protezione laterale
- 4 Top Tether
- 5 Braccia del connettore ISOFIX
- 6 Maniglia di regolazione del poggiatesta
- 7 Guida della sezione diagonale delle cinture di sicurezza
- 8 Imbracatura di sicurezza a 5 punti
- 9 Fibbia
- 10 Pulsante di regolazione dell'imbracatura
- 11 Cinghia di regolazione dell'imbracatura
- 12 Pulsante di inclinazione
- 13 Vano per il manuale d'istruzioni
- 14 Guida della sezione addominale della cintura di sicurezza
- 15 Pulsante di sgancio ISOFIX
- 16 Leva di slittamento dell'estensione delle braccia del connettore ISOFIX
- 17 Indicatore di connessione ISOFIX
- 18 Indicatore del Top Tether
- 19 Guide ISOFIX in plastica
- 20 Protezione per la conservazione ISOFIX

DEU

- 1 Kopfstütze
- 2 Sitzschale
- 3 Seitenschutzschalteil
- 4 Top-Tether
- 5 ISOFIX-Verbindungsstücke
- 6 Verstellgriff
- 7 Schultergurtschiene
- 8 5-Punkt-Sicherheitsgurt
- 9 Gurtschloss
- 10 5-Punkt-Gurt Einstelltaste
- 11 5-Punkt-Gurt Einstellriemen
- 12 Taste für Sitzverstellung
- 13 Fach für die Bedienungsanleitung
- 14 Führung des Beckengurtes
- 15 ISOFIX-Entriegelungsknopf
- 16 Entriegelung für ISOFIX-Verbindungsstücke
- 17 Top-Tether-Anzeige
- 18 ISOFIX-Kunststoffgleiter
- 20 ISOFIX-Staufachschutz

SWE

- 1 Huvudstöd
- 2 Sittdyna
- 3 Sidoskyddspanel
- 4 Top tether
- 5 ISOFIX snabbfästen
- 6 Huvudstödet justeringshandtag
- 7 Diagonal ledare för säkerhetsbälte
- 8 5-punkts säkerhetssele
- 9 Spänne
- 10 Justeringsknapp för sele
- 11 Justeringsrem för sele
- 12 Bakåtlutningsknapp
- 13 Fack för bruksanvisning
- 14 Fach für die Bedienungsanleitung
- 15 ISOFIX frigöringsknapp
- 16 ISOFIX snabbfästas förlängning
- 17 ISOFIX installationsindikator
- 18 Top tether indikator
- 19 ISOFIX plastledare
- 20 ISOFIX förvaringsskydd

FIN

- 1 Päätuki
- 2 Istuimen runko
- 3 Sivusuojapaneeli
- 4 Ylähihna
- 5 ISOFIX-kiinnitysvarret
- 6 Päätuen säätökahva
- 7 Turvavyön olkaosan ohjain
- 8 Viisipisteturvavaljaat
- 9 Solki
- 10 Valjaiden säätöpainike
- 11 Valjaiden säätöhihna
- 12 Kallistuspainike
- 13 Käyttöohjeiden säilytyslokero
- 14 Turvavyön lantiosan ohjain
- 15 ISOFIX-varapainike
- 16 ISOFIX-kiinnitysvarsiensa pidennysvipu
- 17 ISOFIX-kiinnityksen väriosoitin
- 18 Ylähihnan väriosoitin
- 19 Muoviset ISOFIX-kiinnitysohjaimet
- 20 ISOFIX-säilytys suoja

RUS

- 1 Подголовник
- 2 Корпус кресла
- 3 Панель боковой защиты
- 4 Якорный ремень Top Tether
- 5 Кронштейны ISOFIX
- 6 Ручка регулировки подголовника
- 7 Направляющая для диагональной части ремня безопасности автомобиля
- 8 5-точечный ремень безопасности
- 9 Пряжка
- 10 Кнопка регулировки ремня безопасности
- 11 Лямка регулировки ремня безопасности
- 12 Кнопка наклона
- 13 Отделение для руководства
- 14 Направляющие для поясной части ремня безопасности автомобиля
- 15 Кнопка освобождения крепления ISOFIX
- 16 Ручка выдвижения кронштейнов ISOFIX
- 17 Индикатор системы ISOFIX
- 18 Индикатор якорного ремня Top Tether
- 19 Пластиковые направляющие ISOFIX
- 20 Защита при хранении ISOFIX

ZH-S

- 1 头部靠枕
- 2 座椅外壳
- 3 侧面保护板
- 4 Top Tether
- 5 ISOFIX接嘴
- 6 头部靠枕调节手柄
- 7 肩部安全带导引器
- 8 5点式安全带
- 9 带扣
- 10 安全带调整按钮
- 11 安全带调节带
- 12 倾斜按钮
- 13 说明书放置处
- 14 座椅腰部安全带导引器
- 15 ISOFIX释放按钮
- 16 ISOFIX接嘴延伸桨杆
- 17 ISOFIX连接指示器
- 18 Top Tether指示器
- 19 塑料ISOFIX导引器
- 20 ISOFIX收起保护

ZH-T

- 1 頭枕
- 2 座椅外殼
- 3 側面保護板
- 4 頂部栓帶
- 5 ISOFIX 連接臂桿
- 6 頭枕調校手柄
- 7 安全帶斜帶部分的導引托
- 8 5 點式安全保護帶
- 9 搭扣
- 10 保護帶調校按鈕
- 11 保護帶調校帶
- 12 後傾按鈕
- 13 存放說明書隔層
- 14 安全帶大腿帶部分的導引托
- 15 ISOFIX 鬆開按鈕
- 16 ISOFIX 槳式連接臂桿延伸桿
- 17 ISOFIX 連接顯示器
- 18 頂部栓帶顯示器
- 19 塑料 ISOFIX 定位托
- 20 ISOFIX 儲藏保護罩

ARA

- 1 مسند الرأس
- 2 الجزء الخارجي من المقعد
- 3 لوح الحماية الجانبي
- 4 الشريط العلوي
- 5 أذرع توصيل نظام تثبيت مقعد الأطفال ISOFIX
- 6 مقبض ضبط مسند الرأس
- 7 العلامات الإرشادية الخاصة بالجزء المائل من حزام المقعد
- 8 رباط السلامة خماسي النقاط الإيزيم
- 9 زر ضبط الحزام
- 10 شريط ضبط الحزام
- 11 زر الإمالة
- 12 وحدة التخزين الداخلية الخاصة بالعلامة الإرشادية الخاصة بذلك الجزء من حزام المقعد الذي يربط على الركبة
- 13 زر فك نظام تثبيت مقعد الأطفال ISOFIX
- 14 رافعة الدواسة الخاصة بمد أذرع توصيل نظام تثبيت مقعد الأطفال ISOFIX
- 15 مؤشر توصيل نظام تثبيت مقعد الأطفال ISOFIX
- 16 مؤشر الشريط العلوي
- 17 القطعتين البلاستيكتين الإرشاديتين لنظام تثبيت مقعد الأطفال ISOFIX
- 18 واقي التخزين لنظام تثبيت مقعد الأطفال ISOFIX

1.1

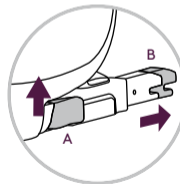

1.2

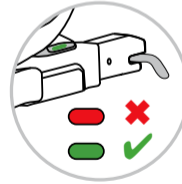

1.3

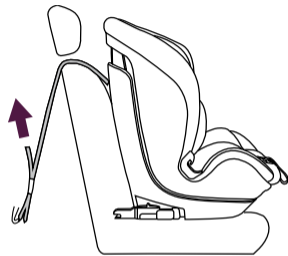

1.4

76-105cm / <21kg



105cm-150cm



2.1

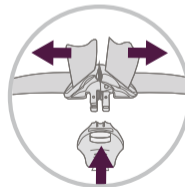
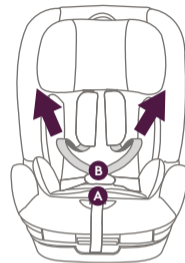

2.2

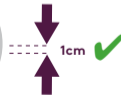

2.3

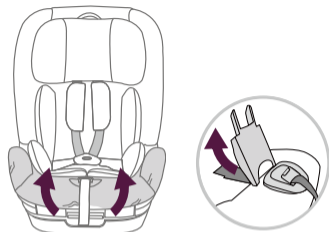

2.4

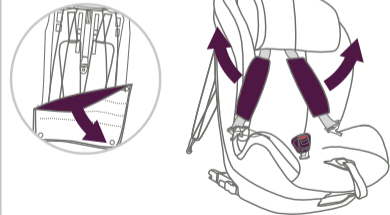

2.5

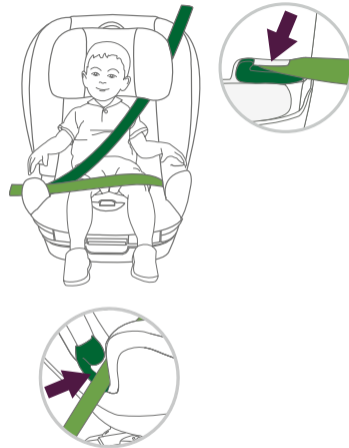

3.1



- 9 —
- 8 —
- 7 —
- 6 —
- 5 —
- 4 —
- 3 —
- 2 —
- 1 —



76-105cm
/ <21kg

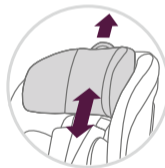

- 9 —
- 8 —
- 7 —
- 6 —
- 5 —
- 4 —
- 3 —
- 2 —
- 1 —



105-150cm

3.2

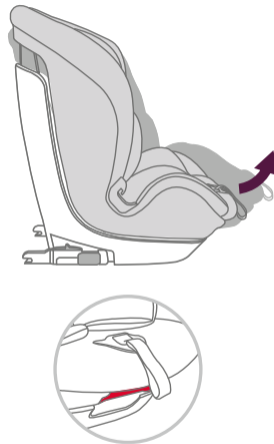

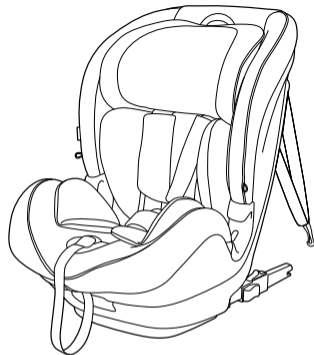

Scan for the vehicle
compatibility list

Balance i-Size

Multi-Stage Car Seat

76-150cm



Notice: This child restraint system has been approved under Regulation R129 to be used by children between 76 cm to 150 cm in height. For use in, "i-Size compatible" vehicle seating positions as indicated by vehicle manufacturers in the vehicle users' manual. Please do not leave the child unattended inside the vehicle. Please read the instructions carefully. Incorrect installation of the child restraint system could cause serious consequences for the child. In the case of incorrect installation the manufacturer is in no way responsible. This seat is classed as an i-Size Enhanced Child Restraint System and i-Size booster seat. The ISOFIX meets size classes ISO F2X and ISO B2.

**IMPORTANT – DO NOT USE BEFORE THE
CHILD'S AGE EXCEEDS 15 MONTHS**

1. INSTALLING THE CHILD SEAT

INSTALLATION FROM 76-105cm / <21kg

1.1 Slide the ISOFIX connector arms B (5) to their maximum length by turning the ISOFIX connector arms extension lever A (16). Do this on both sides of the seat.

Extend the top tether and place (4) on top of the seat.

1.2 Connect the ISOFIX connector arms until you hear them click into place.

The ISOFIX connection indicator (17) will turn from red to green. Push the seat as far back as possible. Make sure that both ISOFIX are in the same position once you have pushed the seat back.

1.3 Connect the Top Tether in the anchor point in the vehicle marked with the symbol:



The connector may be closed without being secured in the ISOFIX anchor. Please make sure that the connectors are correctly fastened into the anchor points of the vehicle by pulling the seat once it has been installed.

To detach the seat follow the same steps in reverse.

Move the button (15) to open the connector and release the anchors.

INSTALLATION FROM 105-150cm

Follow the same steps as before. In this case you should not connect the Top Tether.

There is also the option of installing the seat only with the car seat belt when using the 105-150cm mode however where possible it is recommended to use ISOFIX.

2. FITTING THE CHILD INTO THE CHILD SEAT

The Balance i-Size Car Seat may be used for the following weight ranges:

76-105cm / <21kg using the 5-point safety harness

105-150cm the safety harness must be stored away and the child should be secured with the 3-point vehicle seat belt.

SAFETY HARNESS 76-105cm / <21kg (With ISOFIX + Top tether + 5 point safety harness)

2.1 Slacken the shoulder straps by pressing the harness adjustment button (10) at the same time, pulling both shoulder straps forward below the chest pads with your other hand.

Press the red release button and undo the harness. Move the ends of the buckle to each side of the seat so you can put the child in the seat.

Carefully place the child into the seat and pass both arms through the harnesses.

Fit the shoulder strap tongues and together and then push firmly into the crotch strap buckle until you hear a click.

2.2 Tighten harness by pulling the lower strap (11).

To get the child out of the seat follow the same process in reverse.

STORING THE 5-POINT SAFETY HARNESS:

Once the child reaches a weight of 21kg the 5-point safety harness should be stored away and the child should be secured with the vehicle safety belt.

2.3 To store the 5-point safety harness away it needs to be fully loosened first. Press the red release button and undo the harness. Lift the cover under the cushion and store the buckle parts in the compartment. Then put the cover back on the seat.

2.4 Open the flap on the back of the seat and stow the shoulder sections of the harness behind.

CAR SEAT BELT 105-150CM

2.5 With the child in the seat pull the seat belt around the front, locating it into both seat belt lap section guides (14).

Pass the shoulder section through the diagonal section seat belt guide (7).

Fasten the seat belt buckle and pull the seat belt tight, removing any slack.

3. USING BALANCE

3.1 HEADREST AND HARNESS ADJUSTMENT SYSTEM

76-105cm / <21kg

The headrest should be adjusted so that the shoulder belts are at the same level as the child's shoulders. To adjust the harness and headrest pull the headrest adjustment handle upwards (6) whilst moving the headrest (1). The 5-point safety harness will move upwards together with the headrest.

Place the harness in the correct position showed in the diagram.

105-150cm

Use the headrest adjustment handle to increase the height of the headrest as the child grows.

Make sure that the belt guide is about 2cm above the child's shoulder.

If you need to lower the headrest position do the same operation in reverse.

3.2 SEAT RECLINE SYSTEM

The BALANCE child seat has 4 recline positions to offer the best comfort.

To recline the seat press the recline lever (12) and pull forward until reaching the required position.

SAFETY NOTES

Please read the whole of this instruction guide carefully. Failure to do so could put your child in danger. You can only expect the Balance i-Size Car Seat to provide maximum protection if it is fitted and used correctly as per the manufacturer's instructions.

WARNINGS

DO NOT LEAVE CHILDREN ALONE IN YOUR CAR.

IT MAY BE INSTALLED IN VEHICLES WITH APPROVED ISOFIX POSITIONS (AS DETAILED IN THE MANUAL FROM YOUR VEHICLE MANUFACTURER) DEPENDING ON THE RESTRAINT SYSTEM CATEGORY AND THE SPACE IT TAKES UP.

CHECK YOUR VEHICLE INSTRUCTION MANUAL TO MAKE SURE THAT ISOFIX CATEGORY ISO F2X AND ISO B2 CHILD SAFETY SEATS ARE SUITABLE FOR YOUR VEHICLE.

COVER THE SEAT IF IT IS LEFT IN DIRECT SUNLIGHT. PLASTIC AND METAL SURFACES GET VERY HOT AND COULD BURN. THE CAR SEAT COVER IS ALSO LIKELY TO FADE.

KEEP THE CHILD RESTRAINT SYSTEM AWAY FROM CORROSIVE LIQUIDS, PAINTS OR SOLVENTS THAT COULD DAMAGE THE PRODUCT.

ONLY SUITABLE FOR USE IN THE LISTED VEHICLES FITTED WITH 3 POINT SAFETY-BELTS, APPROVED TO ECE REGULATION NO. 16 OR OTHER EQUIVALENT STANDARDS.

ENSURE THAT THE LAP SECTION OF THE SEATBELT OR HARNESS IS WORN LOW DOWN, SO THAT THE PELVIS IS FIRMLY ENGAGED.

USE THE PLASTIC ISOFIX GUIDES PROVIDED WHEN NECESSARY. SILVER CROSS CANNOT BE HELD RESPONSIBLE FOR DAMAGE OR MARKING TO VEHICLE SEAT UPHOLSTERY.

IT SHALL BE RECOMMENDED THAT ANY STRAPS HOLDING THE RESTRAINT TO THE VEHICLE SHOULD BE TIGHT, THAT ANY STRAPS RESTRAINING THE CHILD SHOULD BE ADJUSTED TO THE CHILD'S BODY, AND THAT STRAPS SHOULD NOT BE TWISTED.

THE CHILD RESTRAINT SYSTEM SHOULD BE REPLACED AFTER AN ACCIDENT, EVEN IF THERE ARE NO VISIBLE SIGNS OF DAMAGE. THE PRODUCT MAY HAVE UNSEEN INTERNAL DAMAGE THAT COULD COMPROMISE THE CHILD'S SAFETY.

STOP FOR BREAKS ON YOUR JOURNEY SO THE CHILD CAN WALK ABOUT AND PLAY OUT OF THE SAFETY SEAT. IT IS NOT ADVISABLE TO TRAVEL FOR MORE THAN 2 HOURS WITHOUT STOPPING FOR A BREAK. FOR BABIES THIS ADVICE IS PARTICULARLY IMPORTANT.

THE TEXTILE COVER IS AN ESSENTIAL PART OF THE CHILD RESTRAINT SYSTEM. IT MUST NOT BE REPLACED BY ANOTHER COVER WITHOUT EXPLICIT AUTHORIZATION FROM THE MANUFACTURER.

THE COVER & CHEST PADS ARE TO BE FITTED AT ALL TIMES. THEY ARE AN IMPORTANT SAFETY FEATURE.

MAKE SURE THE CHILD'S FASTENING HARNESS IS FITTED CORRECTLY AND NOT TWISTED AT ALL.

IT IS ADVISABLE TO MOVE THE FRONT SEAT OF THE VEHICLE AS FAR FORWARD AS POSSIBLE.

DO NOT LEAVE UNSECURED LUGGAGE OR OBJECTS ON THE PARCEL SHELF IN THE VEHICLE, BECAUSE IN THE EVENT OF AN ACCIDENT THEY COULD CAUSE SERIOUS INJURY TO THE OCCUPANTS.

DURING EVERYDAY USE OF THE VEHICLE, ENSURE THAT NO PARTS OF THE SEAT BELT OR CHILD SEAT CAN BECOME TWISTED OR TRAPPED BY A MOVABLE SEAT OR IN A DOOR OF THE VEHICLE.

BE SURE THAT THE ENHANCED CHILD RESTRAINT IS INSTALLED IN SUCH A WAY THAT NO PART OF IT INTERFERES WITH MOVABLE SEATS OR IN THE OPERATION OF VEHICLE DOORS.

DO NOT MAKE UNAUTHORIZED MODIFICATIONS OR ALTERATIONS TO THE CHILD CAR SEAT.

MAINTENANCE

FITTING/REMOVING THE COVER

The cover has 7 fastening points on the front part.

Simply unfasten these points and then gently pull the front part of the cover.

On the sides of the seat there are some plastic parts that are used to fasten the cover. Simply pull these gently to take the cover off.

To put the cover back on again just follow the same process in reverse. Fit the parts into the slots for the sides.

CLEANING THE FABRICS

1. The seat cover is easily removable and should be washed on a delicate cycle at 30 degrees using a mild detergent.
2. Take out all removable internal plastic/foam parts from inside any fabrics before washing.
3. Do not press, iron, dry clean, tumble dry or wring the covers.
4. Do not use solvents, caustic or abrasive cleaning materials.
5. Dry flat, away from direct heat and sunlight.

THE FABRIC COVER IS AN ESSENTIAL PART OF THE CHILD RESTRAINT SYSTEM. IT MUST NOT BE REPLACED BY A DIFFERENT COVER WITHOUT PRIOR AUTHORIZATION FROM THE MANUFACTURER.

CLEANING THE SEAT SHELL AND HARNESS

Wipe clean using a mild hand soap and warm water. You must not use detergents, solvents or strong soaps. This may weaken your infant carrier shell or harness. You must not remove, dismantle or alter any part of the infant carrier shell or harness. You must not oil or lubricate any part of your infant carrier shell or harness.

CLEANING THE CROTCH STRAP BUCKLE

Clean the crotch strap buckle with a mild hand soap and water and then thoroughly rinse with warm water.

If you require any further advice as to the suitability of this restraint system for your vehicle, please contact your retailer or the Silver Cross customer services on 0845 8726900.

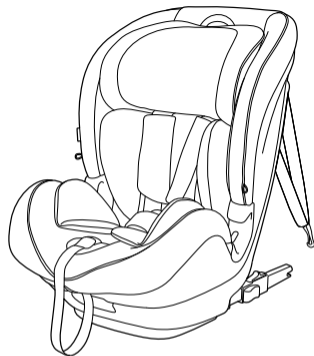

Scan for the vehicle
compatibility list

Balance i-Size

Siège auto modulable

76-150cm



Remarque : Ce système de retenue pour enfants a été homologué conformément au règlement n° 129 pour être utilisé pour les enfants mesurant entre 76 et 150 cm. Ce produit est conçu pour être utilisé en position assise dans les véhicules compatibles avec i-Size, comme indiqué par les fabricants de véhicules dans le manuel d'utilisation des véhicules. Ne laissez pas votre enfant sans surveillance dans le véhicule. Lisez attentivement ces consignes. Une installation incorrecte du système de retenue pour enfants peut avoir des conséquences graves pour l'enfant. Le fabricant décline toute responsabilité en cas d'installation incorrecte. Ce siège entre dans la catégorie des systèmes de retenue pour enfants i-Size optimisés et des sièges rehausseurs i-Size. L'ISOFIX répond aux catégories de taille ISO F2X et ISO B2.

**IMPORTANT – NE PAS UTILISER SI
L'ENFANT A DE MOINS DE 15 MOIS**

1. INSTALLATION DU SIÈGE AUTO

INSTALLATION POUR LES ENFANTS DE 76-105CM / <21KG:

1.1 Faites glisser les bras de fixation ISOFIX B (5) jusqu'à leur longueur maximale en faisant tourner le levier d'ouverture A des bras de fixation ISOFIX (16). Faites-le sur les deux côtés du siège.

Allongez l'attache supérieure et placez-la (4) sur le haut du siège.

1.2 Fixez les bras de fixation ISOFIX jusqu'à ce qu'ils s'enclenchent.

L'indicateur de fixation ISOFIX (17) passera du rouge au vert. Poussez le siège aussi loin que possible. Une fois que vous avez poussé le siège, vérifiez que les deux bras de fixation ISOFIX sont dans la même position.

1.3 Fixez l'attache supérieure au point d'ancrage du véhicule portant le symbole :



Il peut arriver que la fixation soit refermée sans pour autant être dans l'ancrage ISOFIX. Veillez à ce que les fixations soient bien placées dans les points d'ancrage du véhicule en tirant sur le siège une fois qu'il a été installé.

Pour détacher le siège, suivez les mêmes étapes en sens inverse.

Déplacez le bouton (15) pour ouvrir la fixation et la libérer du point d'ancrage.

INSTALLATION POUR LES ENFANTS DE 105-150CM :

Suivez les étapes précédentes, mais sans fixer l'attache supérieure.

Vous pouvez également installer le siège seulement avec la ceinture de sécurité du véhicule en utilisant le mode 105-150cm, cependant, il est conseillé dans la mesure du possible d'utiliser le système ISOFIX.

2. INSTALLER L'ENFANT DANS LE SIÈGE

Le siège auto Balance i-Size peut être utilisé pour les poids suivants :

76-105cm / <21kg - en utilisant le harnais de sécurité à 5 points

105-150cm - sans utiliser le harnais de sécurité - l'enfant sera attaché avec la ceinture de sécurité à 3 points du véhicule.

HARNAIS DE SÉCURITÉ 76-105cm / <21kg (avec ISOFIX + attache supérieure + harnais de sécurité à 5 points)

2.1 Desserrer les sangles d'épaule en appuyant sur le bouton de réglage du harnais (10) tout en tirant sur les deux sangles d'épaule vers l'avant, sous les rembourrages de poitrine, avec l'autre main.

Appuyez sur le bouton de déblocage rouge et défaites le harnais. Placez les extrémités de la boucle de chaque côté du siège afin de pouvoir mettre l'enfant dans le siège.

Placez l'enfant dans le siège avec précaution, puis faites passer les deux bras dans le harnais.

Rassemblez les broches des sangles d'épaule, puis enfoncez-les fermement dans la boucle située entre les jambes, jusqu'à ce qu'elles s'enclenchent.

2.2 Resserrez le harnais en tirant sur la sangle inférieure (11).

Pour faire sortir l'enfant du siège, suivez ce processus en sens inverse.

RANGEMENT DU HARNAIS DE SÉCURITÉ À 5 POINTS :

Quand l'enfant aura atteint un poids de 21 kg, vous pourrez enlever le harnais à 5 points et attacher l'enfant avec la ceinture de sécurité du véhicule.

2.3 Pour retirer le harnais à 5 points, vous devez d'abord le desserrer. Appuyez sur le bouton de déblocage rouge et défaites le harnais. Soulevez la protection sous le coussin et placez les parties de la boucle dans le compartiment. Ensuite, remettez la protection sur le siège.

2.4 Ouvrez le rabat situé à l'arrière du siège et rangez-y les parties du harnais pour les épaules.

CEINTURE DE SÉCURITÉ DU VÉHICULE 105-150CM

2.5 Quand l'enfant est assis dans le siège, tirez la ceinture devant lui, en la plaçant dans les deux guides de la partie ventrale de la ceinture de sécurité (14).

Faites passer la partie des épaules à travers le guide de la partie diagonale de la ceinture de sécurité (7).

Fermez la boucle de la ceinture et tirez sur la ceinture pour la resserrer de façon à ce qu'elle soit tendue.

3. UTILISATION DU SIÈGE BALANCE

3.1 SYSTÈME DE RÉGLAGE DE L'APPUI-TÊTE ET DU HARNAIS

76-105CM / <21KG

L'appui-tête doit être réglé de façon à ce que les ceintures d'épaule soient au niveau des épaules de l'enfant. Pour régler le harnais et l'appui-tête, tirez la poignée de réglage de l'appui-tête vers le haut (6) tout en déplaçant

l'appui-tête (1). Le harnais de sécurité à 5 points montera en même temps que l'appui-tête.

Placez le harnais dans la position correcte indiquée sur le schéma.

105-150CM

Au fur et à mesure que l'enfant grandit, utilisez la poignée de réglage de l'appui-tête pour augmenter la hauteur de l'appui-tête.

Veillez à ce que la ceinture de sécurité soit à environ 2 cm au-dessus des épaules de l'enfant.

Si vous souhaitez abaisser l'appui-tête, suivez ce processus en sens inverse.

3.2 SYSTÈME D'INCLINAISON DU SIÈGE

Le siège auto BALANCE a 4 positions d'inclinaison pour optimiser le confort de l'enfant.

Pour incliner le siège, appuyez sur le levier d'inclinaison (12) et tirez vers l'avant jusqu'à la position souhaitée.

CONSIGNES DE SÉCURITÉ

Lisez attentivement la totalité de ce mode d'emploi. Le non-respect de ces consignes risque de mettre votre enfant en danger. Le siège auto Balance i-Size ne peut fournir une protection optimale que s'il est installé et utilisé correctement, conformément aux consignes du fabricant.

AVERTISSEMENTS

NE LAISSEZ PAS VOS ENFANTS SEULS DANS LE VÉHICULE.

IL PEUT ÊTRE INSTALLÉ DANS DES VÉHICULES AYANT DES ANCRAGES ISOFIX HOMOLOGUÉS (VOIR LE MODE D'EMPLOI DE VOTRE VÉHICULE), SELON LA CATÉGORIE DU SYSTÈME DE RETENUE ET L'ESPACE QU'IL OCCUPE.

CONSULTEZ LE MODE D'EMPLOI DE VOTRE VÉHICULE POUR VÉRIFIER QUE LES SIÈGES AUTO DE CATÉGORIE ISOFIX ISO F2X AND ISO B2 CONVIENNENT POUR VOTRE VÉHICULE.

COUVREZ LE SIÈGE S'IL EST EXPOSÉ EN PLEIN SOLEIL. LES SURFACES EN PLASTIQUE OU EN MÉTAL PEUVENT DEVENIR TRÈS CHAUDES ET BRÛLER. DE PLUS, IL EST PROBABLE QUE LE TISSU DE LA PROTECTION DU SIÈGE AUTO DÉCOLORE.

TENEZ LE SYSTÈME DE RETENUE POUR ENFANTS À L'ÉCART DE TOUT LIQUIDE CORROSIF, DE TOUT PEINTURE ET DE TOUT SOLVANT QUI POURRAIT ENDOMMAGER LE PRODUIT.

NE PEUT ÊTRE UTILISÉ QUE DANS LES VÉHICULES CITÉS ÉQUIPÉS DE CEINTURES DE SÉCURITÉ À 3 POINTS, CONFORMES À LA RÉGLEMENTATION ECE N 16 OU À D'AUTRES NORMES ÉQUIVALENTES.

VEILLEZ À CE QUE LA PARTIE VENTRALE DE LA CEINTURE DE SÉCURITÉ OU DU HARNAIS SOIT PLACÉE EN BAS, DE FAÇON À CE QUE LE BASSIN SOIT BIEN MAINTENU.

SI NÉCESSAIRE, UTILISEZ LES GUIDES EN PLASTIQUE ISOFIX. SILVER CROSS NE SAURAIT ÊTRE TENU RESPONSABLE DES DOMMAGES OU MARQUES ÉVENTUELS SUR LES TISSUS RECOUVRANT LES SIÈGES DE VÉHICULE.

NOUS RECOMMANDONS QUE LES SANGLES MAINTENANT LE SIÈGE AU VÉHICULE SOIENT BIEN TENDUES, QUE TOUTE SANGLE MAINTENANT L'ENFANT SOIT BIEN AJUSTÉE AU CORPS DE L'ENFANT ET QUE LES SANGLES NE SOIENT PAS TORDUES.

CE SYSTÈME DE RETENUE POUR ENFANTS DOIT ÊTRE REMPLACÉ APRÈS TOUT ACCIDENT, MÊME S'IL N'Y A AUCUN SIGNE VISIBLE DE DOMMAGE.

CE PRODUIT PEUT AVOIR DES DOMMAGES INTERNES INVISIBLES QUI POURRAIENT COMPROMETTRE LA SÉCURITÉ DE L'ENFANT.

FAITES DES PAUSES DURANT VOS TRAJETS AFIN QUE VOTRE ENFANT PUISSE SE DÉPLACER ET JOUER HORS DU SIÈGE AUTO. NOUS VOUS DÉCONSEILLONS DE VOYAGER PLUS DE 2 HEURES SANS FAIRE DE PAUSE. CE CONSEIL EST PARTICULIÈREMENT IMPORTANT POUR LES BÉBÉS.

LA PROTECTION EN TISSU EST UNE PARTIE ESSENTIELLE DU SYSTÈME DE RETENUE POUR ENFANTS. ELLE NE DOIT PAS ÊTRE REMPLACÉE PAR UNE PROTECTION DIFFÉRENTE SANS AUTORISATION EXPLICITE DU FABRICANT.

LA PROTECTION ET LES REMBOURRAGES DE POITRINE DOIVENT ÊTRE INSTALLÉS EN PERMANENCE. CE SONT DES ACCESSOIRES DE SÉCURITÉ IMPORTANTS.

VEILLEZ À CE QUE LE HARNAIS DE L'ENFANT SOIT CORRECTEMENT INSTALLÉ, SANS AUCUNE TORSION.

NOUS VOUS CONSEILLONS D'AVANCER LE SIÈGE DU VÉHICULE LE PLUS POSSIBLE VERS L'AVANT.

N'APPORTEZ AUCUNE MODIFICATION OU ALTÉRATION NON AUTORISÉE AU SIÈGE AUTO.

NE LAISSEZ PAS DE BAGAGES OU OBJETS NON FIXÉS SUR LA PLAGE ARRIÈRE DU VÉHICULE CAR, EN CAS D'ACCIDENT, ILS POURRAIENT ENTRAÎNER DE GRAVES BLESSURES POUR LES OCCUPANTS.

PARTIE DE LA CEINTURE DE SÉCURITÉ OU DU SIÈGE AUTO NE PUISSE ÊTRE TORDUE OU COINCÉE PAR UN SIÈGE MOBILE OU UNE PORTIÈRE DU VÉHICULE.

ASSUREZ-VOUS QUE LE SYSTÈME DE RETENUE POUR ENFANTS N'ENTRAVE AUCUNEMENT LA MOBILITÉ DES SIÈGES, NI LE BON FONCTIONNEMENT DES PORTIÈRES DU VÉHICULE.

ENTRETIEN

INSTALLATION / RETRAIT DE LA PROTECTION

La protection a 7 points d'attache sur la partie avant.

Il vous suffit de détacher ces points et de tirer doucement sur la partie avant de la protection.

Sur les côtés du siège se trouvent des parties en plastique qui servent à attacher la protection. Pour retirer la protection, il vous suffit de tirer doucement dessus.

Pour remettre la protection, suivez le même processus en sens inverse. Placez les parties dans les fentes latérales.

NETTOYAGE DES TISSUS

1. La protection du siège, qui se retire facilement, doit être lavée à un cycle pour linge délicat, à 30°C, avec un détergent doux.

2. Retirez toutes les parties amovibles en plastique / mousse situées à l'intérieur des tissus avant de les laver.

3. Ne soumettez pas les protections au pressing, au fer à repasser ni au sèche-linge et ne les essorez pas.

4. N'utilisez pas de solvants, de matières caustiques ni de nettoyeurs abrasifs.

5. Faites-les sécher à plat, à l'abri de toute chaleur et lumière du soleil directes.

LA PROTECTION EN TISSU EST UNE PARTIE ESSENTIELLE DU SYSTÈME DE RETENUE POUR ENFANTS. ELLE NE DOIT PAS ÊTRE REMPLACÉE PAR UNE PROTECTION DIFFÉRENTE SANS AUTORISATION PRÉALABLE DU FABRICANT.

NETTOYAGE DE LA COQUE DU SIÈGE ET DU HARNAIS

Pour la nettoyer, essuyez-la avec un chiffon ou une éponge imbibé(e) d'eau tiède et de savon doux. N'utilisez ni détergents, solvants, savons agressifs, Cela pourrait affaiblir la coque ou le harnais de votre siège auto.

Ne retirez, démontez ni modifiez aucune partie de la coque ou du harnais du siège auto. Ne huilez et ne lubrifiez aucune partie de la coque ou du harnais de votre siège auto.

NETTOYAGE DE LA BOUCLE SITUÉE ENTRE LES JAMBES

Nettoyez-la avec un savon doux et de l'eau, puis rincez soigneusement à l'eau tiède.

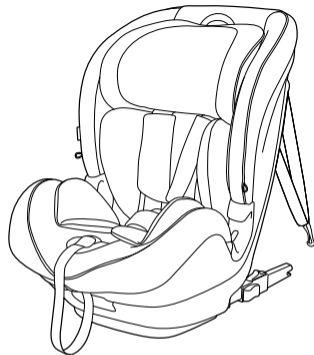

Scan for the vehicle
compatibility list

Balance i-Size

Asiento de coche para múltiples etapas

76-150cm



Aviso: Este sistema de retención para bebés se ha aprobado de acuerdo con el reglamento R129 para niños de una altura entre 76 cm y 150 cm. Para su uso en posiciones de asiento de vehículos de tamaño «i-Size compatibles», tal y como indiquen los fabricantes del vehículo en el manual de usuario del vehículo. No deje desatendido al niño en el vehículo. Lea las instrucciones detenidamente. La incorrecta instalación del sistema de retención para bebés podría tener consecuencias graves para el niño. El fabricante no se responsabiliza de ninguna instalación incorrecta. Este asiento está clasificado como un sistema mejorado de retención para niños tamaño i-Size. ISOFIX cumple las clasificaciones de tamaño ISO/F2X e ISO/B2.

IMPORTANTE: NO LO UTILICE HASTA QUE EL NIÑO TENGA MÁS DE 15 MESES.

1. INSTALACIÓN DEL ASIENTO DEL NIÑO

INSTALACIÓN DE 76-105CM / <21KG:

1.1 Deslice los brazos conectores ISOFIX B (5) hasta su máxima longitud girando la palanca de los brazos conectores ISOFIX A (16). Haga esto a ambos lados del asiento.

Extienda el Top Tether y coloque (4) en la parte superior del asiento.

1.2 Conecte los brazos conectores ISOFIX hasta que escuche un clic al colocarse en su sitio.

El indicador de conexión ISOFIX (17) cambiará de rojo a verde. Empuje el asiento todo lo posible para atrás. Asegúrese de que ambos ISOFIX se encuentran en la misma posición una vez que haya empujado el asiento hacia atrás.

1.3 Conecte el Top Tether en el punto de anclaje del vehículo marcado con el símbolo:



Puede que el conector esté cerrado sin que se haya fijado el anclaje ISOFIX. Asegúrese de que los conectores se hayan ajustado correctamente en los puntos de anclaje del vehículo tirando del asiento una vez que se haya instalado.

Para retirar el asiento, siga los mismos pasos al contrario:

Mueva el botón (15) para abrir el conector y soltarlo de los puntos de anclaje.

INSTALACIÓN DE 105-150CM:

Siga los mismos pasos indicados anteriormente. En este caso, no debe conectar el Top Tether.

También tiene la opción de instalar el asiento solo con el cinturón del coche cuando utilice el modo de 105-150cm; sin embargo, se recomienda utilizar ISOFIX siempre que sea posible.

2. COLOCAR AL NIÑO EN EL ASIENTO

El asiento de coche Balance i-Size se puede utilizar para los siguientes rangos de peso:

76-105cm / <21kg usando un arnés de seguridad de cinco puntos

105-150cm, se deberá guardar el arnés y el niño deberá usar el cinturón del vehículo de tres puntos.

ARNÉS DE SEGURIDAD 76-105cm / <21kg (con ISOFIX + Top Tether + arnés de seguridad de cinco puntos)

2.1 Afloje las correas de los hombros pulsando el botón de ajuste del arnés (10) a la vez que tira de ambas correas de hombros hacia delante por debajo de las almohadillas con la otra mano.

Pulse el botón rojo de liberación y deshaga el arnés. Mueva los extremos de la hebilla a cada lado del asiento para que pueda colocar al niño en el asiento.

Coloque con cuidado al niño en el asiento y pase ambos brazos por los arneses.

Ajuste las correas de los hombros juntas y empuje firmemente la hebilla de la correa de la entrepierna hasta que escuche un clic.

2.2 Ajuste el arnés tirando de la correa inferior (11).

Para sacar al niño del asiento, siga el mismo proceso al contrario.

ALMACENAMIENTO DEL ARNÉS DE SEGURIDAD DE CINCO PUNTOS:

Una vez que el niño alcance el peso de 21 kg, se deberá guardar el arnés de seguridad y el niño deberá utilizar el cinturón del vehículo.

2.3 Para almacenar el arnés de seguridad de cinco puntos, primero se deberá aflojar. Pulse el botón rojo de liberación y deshaga el arnés. Levante la cubierta por debajo del cojín y almacene las piezas de la hebilla en el compartimento. Después, coloque de nuevo la cubierta en el asiento.

2.4 Abra la solapa en la parte trasera del asiento y almacene las secciones de los hombros del arnés por detrás.

CINTURÓN DEL COCHE 105-150CM

2.5 Con el niño en el asiento, tire del cinturón del asiento por la parte frontal que se encuentra en ambas guías del cinturón de la sección del regazo (14).

Pase la sección del hombro por la guía del cinturón de la sección diagonal (7).

Ajuste la hebilla del cinturón y tire de este hasta ajustarlo, eliminando cualquier holgura.

3. USO DE BALANCE

3.1 SISTEMA DE AJUSTE DEL ARNÉS Y REPOSACABEZAS

76-105CM / <21KG

El reposacabezas se debe ajustar de forma que las correas de los hombros se encuentren en el mismo nivel que los hombros del niño. Para ajustar el arnés y el reposacabezas, tire de la manivela de ajuste del arnés hacia arriba (6) a la vez que mueve el reposacabezas (1).

El arnés de seguridad de cinco puntos se moverá hacia arriba junto con el reposacabezas.

Coloque el arnés en la posición correcta, tal y como se muestra en el diagrama.

105-150CM

Utilice la manivela de ajuste del reposacabezas para aumentar la altura del reposacabezas conforme vaya creciendo el niño.

Asegúrese de que la guía del cinturón se encuentre aproximadamente sobre 2 cm de los hombros del niño.

Si necesita bajar la posición del reposacabezas, realice la misma operación, pero al contrario.

3.2 SISTEMA DE RECLINACIÓN DEL ASIENTO

El asiento para niños BALANCE cuenta con cuatro posiciones de reclinación para ofrecer una mayor comodidad.

Para reclinar el asiento, pulse la palanca de reclinación (12) y tire hacia delante hasta alcanzar la posición requerida.

NOTAS DE SEGURIDAD

Lea detenidamente toda esta guía de instrucciones. De no hacerlo, podría poner en peligro a su bebé. Solo puede esperar que el asiento de coche Balance i-Size ofrezca la máxima protección si está equipado y se utiliza correctamente, tal y como se indica en las instrucciones del fabricante.

ADVERTENCIAS

NO DEJE AL BEBÉ DESATENDIDO EN EL VEHÍCULO.

SE PUEDE INSTALAR EN VEHÍCULOS CON POSICIONES ISOFIX APROBADAS (TAL Y COMO SE DETALLA EN EL MANUAL DEL FABRICANTE DEL VEHÍCULO) SEGÚN LA CATEGORÍA DEL SISTEMA DE RETENCIÓN Y EL ESPACIO QUE OCUPA.

CONSULTE EL MANUAL DE INSTRUCCIONES DE SU VEHÍCULO PARA ASEGURARSE DE QUE EL ASIENTO DE SEGURIDAD PARA EL NIÑO DE CATEGORÍA ISOFIX ISO F2X AND ISO B2 ES APTO PARA SU VEHÍCULO.

CUBRA EL ASIENTO SI SE DEJA A LA LUZ DIRECTA DEL SOL. LAS SUPERFICIES DE PLÁSTICO Y METAL PUEDEN CALENTARSE MUCHO Y CAUSAR QUEMADURAS. TAMBIÉN ES POSIBLE QUE LA CUBIERTA DEL ASIENTO DEL COCHE SE DESTIÑA.

MANTENGA EL SISTEMA DE RETENCIÓN PARA BEBÉS FUERA DEL ALCANCE DE LÍQUIDOS CORROSIVOS, PINTURAS O DISOLVENTES QUE PUDIERAN DAÑAR EL PRODUCTO.

SOLO APTO PARA SU USO EN LOS VEHÍCULOS ESPECIFICADOS QUE ESTÉN EQUIPADOS CON CINTURONES DE SEGURIDAD DE TRES PUNTOS Y APROBADOS POR EL REGLAMENTO ECE N.º 16 U OTROS ESTÁNDARES EQUIVALENTES.

ASEGÚRESE DE QUE LA SECCIÓN DEL REGAZO DEL CINTURÓN O ARNÉS SE PONE LO SUFICIENTEMENTE BAJA COMO PARA CEÑIRSE FIRMEMENTE EN LA PELVIS.

UTILICE LAS GUÍAS ISOFIX DE PLÁSTICO QUE SE SUMINISTRAN CUANDO SEA NECESARIO. SILVER CROSS NO ASUMIRÁ LA RESPONSABILIDAD POR LOS DAÑOS O

MARCAS EN LA TAPICERÍA DE LOS ASIENTOS DEL VEHÍCULO.

SE RECOMIENDA QUE CUALQUIER CORREA QUE FUNCIONE COMO SUJECCIÓN EN EL VEHÍCULO ESTÉ AJUSTADA, QUE CUALQUIER CORREA QUE SUJETE AL NIÑO SE AJUSTE AL CUERPO DEL NIÑO Y QUE ESTAS CORREAS NO ESTÉN RETORCIDAS.

EL SISTEMA DE RETENCIÓN PARA BEBÉS SE DEBE REPONER DESPUÉS DE UN ACCIDENTE, INCLUSO SI NO HUBIERA SIGNOS VISIBLES DE DAÑOS.

EL PRODUCTO PODRÍA HABER SUFRIDO DAÑOS INTERNOS QUE PODRÍAN COMPROMETER LA SEGURIDAD DEL BEBÉ.

REALICE DESCANSOS DURANTE EL VIAJE PARA QUE EL NIÑO PUEDA ANDAR Y JUGAR FUERA DEL ASIENTO DE SEGURIDAD. NO SE ACONSEJA VIAJAR DURANTE MÁS DE 2 HORAS SEGUIDAS SIN DESCANSAR. EN CONCRETO, ESTE CONSEJO ES MUY IMPORTANTE PARA LOS BEBÉS.

LA CUBIERTA DE TELA ES UNA PARTE ESENCIAL DEL SISTEMA DE RETENCIÓN PARA BEBÉS. NO SE DEBERÁN REMPLAZAR POR CUBIERTAS DIFERENTES SIN LA AUTORIZACIÓN PREVIA DEL FABRICANTE.

LA CUBIERTA Y LAS ALMOHADILLAS DE PECHO DEBERÁN EQUIPARSE EN TODO MOMENTO. ESTAS DESEMPEÑAN UNA IMPORTANTE FUNCIÓN DE SEGURIDAD.

ASEGÚRESE DE QUE EL ARNÉS DEL NIÑO SE HA AJUSTADO CORRECTAMENTE Y NO ESTÁ RETORCIDO.

SE RECOMIENDA MOVER EL ASIENTO FRONTAL DEL VEHÍCULO HACIA DELANTE TANTO COMO SEA POSIBLE.

NO REALICE NINGUNA MODIFICACIÓN O ALTERACIÓN NO AUTORIZADA EN EL ASIENTO DEL COCHE DEL BEBÉ.

NO DEJE EQUIPAJE U OBJETOS ALREDEDOR DEL CHASIS DEL VEHÍCULO, DADO QUE, EN CASO DE ACCIDENTE, ESTOS PODRÍAN CAUSAR SERIAS LESIONES A LOS OCUPANTES.

DURANTE EL USO DIARIO DEL VEHÍCULO, ASEGÚRESE DE QUE NINGUNA PIEZA DEL CINTURÓN DEL ASIENTO O ASIENTO DEL NIÑO SE HAYA RETORCIDO O QUEDADO ATRAPADA POR UN ASIENTO MÓVIL O EN UNA DE LAS PUERTAS DEL VEHÍCULO.

COMPRUEBE QUE LA INSTALACIÓN DE LA RETENCIÓN MEJORADA PARA BEBÉS NO INTERFIERE CON LOS ASIENTOS MÓVILES O EN LA OPERACIÓN DE LAS PUERTAS DEL VEHÍCULO.

MANTENIMIENTO

EQUIPAR/QUITAR LA CUBIERTA

La cubierta cuenta con siete puntos de ajuste en la parte frontal.

Simplemente suelte estos puntos y tire de la parte frontal de la cubierta con cuidado.

En los laterales de los asientos, hay algunas piezas de plástico que se utilizan para ajustar la cubierta. Simplemente tire con cuidado para quitar la cubierta.

Para volver a colocar la cubierta, siga el mismo proceso al contrario. Ajuste las piezas en las ranuras de los laterales.

LIMPIEZA DE LOS TEJIDOS

1. La cubierta del asiento se puede extraer con facilidad y se deberá lavar en un ciclo delicado a 30 °C usando un detergente suave.
2. Saque todas las partes internas extraíbles de plástico y gomaespuma del interior de los tejidos antes de lavarlos.
3. No presione, planche, lave en seco ni escurra las cubiertas, ni utilice la secadora.
4. No utilice disolventes ni materiales de limpieza abrasivos ni corrosivos.
5. Límpielo en seco y ponga los tejidos lejos del calor directo y de la luz solar fuerte.

LA CUBIERTA DE TELA ES UNA PARTE ESENCIAL DEL SISTEMA DE RETENCIÓN PARA BEBÉS. NO SE DEBERÁN REMPLAZAR POR CUBIERTAS DIFERENTES SIN LA AUTORIZACIÓN PREVIA DEL FABRICANTE.

LIMPIEZA DEL ARNÉS Y CHASIS DEL ASIENTO

Límpiala con un trapo usando jabón suave de manos y agua caliente. No debe utilizar detergentes, disolventes o jabones fuertes. Esto podría debilitar el arnés o el chasis del portabebés. No debe quitar, desmontar ni modificar ninguna parte del arnés o el chasis del portabebés. No debe engrasar ni lubricar ninguna parte del arnés o del chasis del portabebés.

LIMPIEZA DE LA HEBILLA DE LA CORREA DE LA ENTREPIERNA

Limpie la hebilla de la correa de la entrepierna con un jabón de manos suave y agua; después, enjuáguelo por completo con agua caliente.

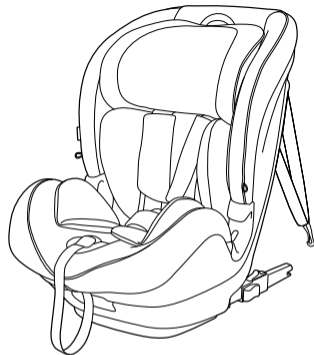

Scan for the vehicle
compatibility list

Balance i-Size

Seggiolino auto multi-fase

76-150cm



Avviso: Il sistema di ritenuta per bambini è stato approvato ai sensi della normativa R129, ed è da utilizzare con bambini di altezza compresa tra 76 cm e 150 cm. Da utilizzare sul sedile del veicolo in posizione adatta a i-Size secondo quanto indicato dal costruttore del veicolo nel manuale utente dello stesso. Non lasciare il bambino incustodito all'interno del veicolo. Leggere con attenzione le istruzioni. L'installazione errata del sistema di ritenuta per bambini può causare gravi conseguenze per il bambino. In caso di installazione errata, il produttore non è in alcun modo responsabile. Questo seggiolino è classificato come sistema di ritenuta per bambini avanzato i-Size e come rialzo i-Size. L'ISOFIX rispetta le misure delle classi ISO F2X e ISO B2.

IMPORTANTE: NON UTILIZZARE PRIMA CHE IL BAMBINO ABBA RAGGIUNTO I 15 MESI DI ETÀ.

1. INSTALLAZIONE DEL SEGGIOLINO AUTO

INSTALLAZIONE DA 76-105CM / <21KG:

1.1 Far scorrere le braccia del connettore ISOFIX B (5) alla lunghezza massima ruotando la leva di estensione delle braccia del connettore ISOFIX A (16). Eseguire questa operazione su entrambi i lati del seggiolino.

Estendere il Top Tether e posizionarlo (4) sulla parte superiore del seggiolino.

1.2 Collegare le braccia del connettore ISOFIX fino a udire lo scatto in posizione.

L'indicatore di connessione ISOFIX (17) passerà dal colore rosso al verde. Spingere il seggiolino il più indietro possibile verso il sedile. Accertarsi che entrambi gli ISOFIX siano nella stessa posizione, una volta spinto il seggiolino indietro.

1.3 Collegare il Top Tether nel punto di ancoraggio del veicolo contrassegnato con il simbolo:



Il connettore potrebbe essere chiuso senza essere fissato all'ancoraggio ISOFIX. Accertarsi che i connettori siano fissati correttamente ai punti di ancoraggio del veicolo tirando il seggiolino una volta installato.

Per scollegare il seggiolino, seguire gli stessi passaggi al contrario.

Spostare il pulsante (15) per aprire il connettore e sganciare i punti di ancoraggio.

INSTALLAZIONE DA 105-150CM:

Seguire gli stessi passaggi di cui sopra. In questo caso non si deve collegare il Top Tether.

È disponibile anche l'opzione di installazione del seggiolino esclusivamente con la cintura di sicurezza dell'auto in caso di utilizzo della modalità 105-150cm; tuttavia, ove possibile, si consiglia di utilizzare l'ISOFIX.

2. POSIZIONAMENTO DEL BAMBINO NEL SEGGIOLINO PER BAMBINI

Il Seggiolino auto Balance i-Size può essere utilizzato per i seguenti intervalli di peso:

76-105cm / <21kg utilizzando l'imbracatura di sicurezza a 5 punti

105-150cm, l'imbracatura di sicurezza deve essere tolta e il bambino deve essere fissato con la cintura di sicurezza a 3 punti del veicolo.

IMBRACATURA DI SICUREZZA 76-105cm / <21kg (con ISOFIX + Top Tether + imbracatura di sicurezza a 5 punti)

2.1 Allentare le bretelle premendo il pulsante di regolazione dell'imbracatura (10) nello stesso momento, tirando entrambe le bretelle in avanti al di sotto delle imbottiture toraciche con l'altra mano.

Premere il pulsante di rilascio rosso e sganciare l'imbracatura. Spostare le estremità della fibbia verso i lati del seggiolino in modo da posizionare il bambino nel seggiolino.

Posizionare con attenzione il bambino nel seggiolino e passare entrambe le braccia attraverso l'imbracatura.

Far combaciare le estremità delle bretelle e quindi spingerle saldamente nella fibbia della cintura inguinale fino a udire un clic.

2.2 Tendere l'imbracatura tirando la cinghia inferiore (11).

Per estrarre il bambino dal seggiolino, seguire lo stesso procedimento al contrario.

CONSERVAZIONE DELL'IMBRACATURA DI SICUREZZA A 5 PUNTI:

Una volta che il bambino avrà raggiunto un peso di 21 kg, l'imbracatura di sicurezza a 5 punti deve essere tolta e il bambino deve essere fissato con la cintura di sicurezza del veicolo.

2.3 Per togliere l'imbracatura di sicurezza a 5 punti, è necessario prima allentarla completamente. Premere il pulsante di rilascio rosso e sganciare l'imbracatura. Sollevare il coperchio sotto l'imbottitura e conservare le parti della fibbia nel compartimento. Quindi posizionare nuovamente il coperchio sul seggiolino.

2.4 Aprire lo sportello sul retro del seggiolino e riporre le sezioni delle spalle dell'imbracatura al suo interno.

CINTURA DI SICUREZZA DEL VEICOLO 105-150CM

2.5 Con il bambino seduto nel seggiolino, tirare la cintura di sicurezza del sedile intorno alla parte anteriore, inserendola in entrambe le guide della sezione addominale della cintura di sicurezza (14).

Far passare la sezione delle spalle attraverso la guida della sezione diagonale delle cinture di sicurezza (7).

Allacciare la fibbia della cintura di sicurezza e stringere la cintura di sicurezza, rimuovendo eventuali allentamenti.

3. UTILIZZO DI BALANCE

3.1 SISTEMA DI REGOLAZIONE DEL POGGIATESTA E DELL'IMBRACATURA 76-105CM / <21KG

Il poggiatesta deve essere regolato in modo tale che le bretelle siano allo stesso livello delle spalle del bambino. Per regolare l'imbracatura e il poggiatesta, tirare la maniglia di regolazione del poggiatesta verso l'alto (6) spostando

contemporaneamente il poggiatesta (1). L'imbracatura di sicurezza a 5 punti si sposterà verso l'alto assieme al poggiatesta.

Posizionare l'imbracatura nella posizione corretta mostrata nel diagramma.

105-150CM

Utilizzare la maniglia di regolazione del poggiatesta per aumentare l'altezza del poggiatesta man mano che l'altezza del bambino aumenta.

Accertarsi che la guida della bretella si trovi circa 2 cm al di sopra della spalla del bambino.

In caso fosse necessario abbassare la posizione del poggiatesta, seguire lo stesso procedimento al contrario.

3.2 SISTEMA DI RECLINAZIONE DEL SEGGIOLINO

Il seggiolino per bambini BALANCE è dotato di 4 posizioni di reclinazione per offrire il comfort migliore.

Per reclinare il seggiolino, premere la leva di reclinazione (12) e tirarla in avanti fino a raggiungere la posizione desiderata.

NORME DI SICUREZZA

Leggere attentamente e integralmente le presenti istruzioni per l'uso. In caso contrario, il bambino potrebbe essere messo in pericolo. Il Seggiolino auto Balance i-Size offre la massima protezione solo se montato e utilizzato correttamente secondo le istruzioni del produttore.

AVVERTENZE

NON LASCIARE IL BAMBINO DA SOLO NELL'AUTO.

PUÒ ESSERE INSTALLATO IN VEICOLI DOTATI DI POSIZIONI ISOFIX APPROVATE (SECONDO QUANDO DESCRITTO IN DETTAGLIO NEL MANUALE DAL PRODUTTORE DEL PROPRIO VEICOLO) A SECONDA DELLA CATEGORIA DEL SISTEMA DI RITENUTA E DELLO SPAZIO OCCUPATO.

VERIFICARE IL MANUALE D'ISTRUZIONI DEL PROPRIO VEICOLO PER ACCERTARSI CHE I SEGGIOLINI DI SICUREZZA PER BAMBINI DI CATEGORIA ISOFIX ISO F2X AND ISO B2 SIANO ADATTI AL PROPRIO VEICOLO.

COPRIRE IL SEGGIOLINO IN CASO SIA LASCIATO ALLA LUCE SOLARE DIRETTA. LE SUPERFICI DI PLASTICA E METALLO SI SURRISCALDANO E POTREBBERO BRUCIARSI. ANCHE IL RIVESTIMENTO DEL SEGGIOLINO AUTO RISCHIA DI SBIADIRE.

TENERE IL SISTEMA DI RITENUTA PER BAMBINI LONTANO DA LIQUIDI, VERNICI, O SOLVENTI CORROSIVI CHE POSSONO DANNEGGIARE IL PRODOTTO.

È ADATTO ESCLUSIVAMENTE PER L'USO NEI VEICOLI ELENCATI DOTATI DI CINTURE DI SICUREZZA A 3 PUNTI, APPROVATI DALLA NORMATIVA ECE N. 16 O ALTRE NORMATIVE EQUIVALENTI.

ACCERTARSI CHE LA SEZIONE ADDOMINALE DELLA CINTURA DI SICUREZZA O DELL'IMBRACATURA SIA POSIZIONATA IN BASSO, IN MODO CHE IL BACINO SIA SALDAMENTE AGGANCIATO.

UTILIZZARE LE GUIDE ISOFIX IN PLASTICA FORNITE IN DOTAZIONE QUANDO NECESSARIO. SILVER CROSS NON PUÒ ESSERE RITENUTA RESPONSABILE PER DANNI O SEGNI SULLA TAPPEZZERIA DEL SEDILE DEL VEICOLO.

SI RACCOMANDA CHE TUTTE LE CINGHIE CHE TRATTENGONO IL SISTEMA DI RITENUTA AL VEICOLO SIANO TESE, CHE TUTTE LE CINGHIE CHE TRATTENGONO IL BAMBINO SIANO REGOLATE IN BASE AL CORPO DEL BAMBINO E CHE LE CINGHIE NON SIANO ATTORCIGLIATE.

IL SISTEMA DI RITENUTA PER BAMBINI DEVE ESSERE SOSTITUITO DOPO UN INCIDENTE, ANCHE NEL CASO IN CUI NON SIANO PRESENTI SEGNI VISIBILI DI DANNO. IL PRODOTTO POTREBBE PRESENTARE DANNI INTERNI NON VISIBILI CHE POTREBBERO COMPROMETTERE LA SICUREZZA DEL BAMBINO.

FERMARSÌ PER DELLE PAUSE DURANTE IL VIAGGIO IN MODO CHE IL BAMBINO POSSA CAMMINARE E GIOCARE FUORI DAL SEGGIOLINO DI SICUREZZA. NON SI CONSIGLIA DI VIAGGIARE PER PIÙ DI 2 ORE CONSECUTIVE SENZA FERMARSÌ PER UNA PAUSA. PER I NEONATI, QUESTO CONSIGLIO È PARTICOLARMENTE IMPORTANTE.

IL RIVESTIMENTO TESSILE È UNA PARTE ESSENZIALE DEL SISTEMA DI RITENUTA PER BAMBINI. NON DEVE ESSERE SOSTITUITO CON

UN ALTRO RIVESTIMENTO SENZA L'ESPLICITA AUTORIZZAZIONE DEL PRODUTTORE.

IL RIVESTIMENTO E LE IMBOTTITURE TORACICHE DEVONO ESSERE SEMPRE MONTATE. RAPPRESENTANO UN'IMPORTANTE CARATTERISTICA DI SICUREZZA.

ACCERTARSI CHE L'IMBRACATURA DI FISSAGGIO DEL BAMBINO SIA MONTATA CORRETTAMENTE E NON SIA ATTORCIGLIATA.

SI CONSIGLIA DI SPOSTARE IL SEDILE FRONTALE DEL VEICOLO IL PIÙ AVANTI POSSIBILE.

NON APPORTARE MODIFICHE NÉ ALTERAZIONI NON AUTORIZZATE AL SEGGIOLINO AUTO PER BAMBINI.

NON LASCIARE BAGAGLI OPPURE OGGETTI NON FISSATI SUL RIPIANO PORTAPACCHI DEL VEICOLO, POICHÉ, IN CASO DI INCIDENTE, POTREBBERO PROVOCARE LESIONI GRAVI AI PASSEGGERI.

NESSUNA PARTE DELLA CINTURA DI SICUREZZA O DEL SEGGIOLINO AUTO POSSA RIMANERE ATTORCIGLIATA O INTRAPPOLATA DA UN SEDILE MOBILE O DA UNA PORTA DEL VEICOLO.

ASSICURARSI CHE IL SISTEMA DI RITENUTA PER BAMBINI AVANZATO SIA INSTALLATO IN MODO CHE NESSUNA DELLE SUE PARTI POSSA INTERFERIRE CON I SEDILI REGOLABILI O CON IL FUNZIONAMENTO DELLE PORTE DEL VEICOLO.

MANUTENZIONE

MONTAGGIO/RIMOZIONE DEL RIVESTIMENTO

Il rivestimento è dotato di 7 punti di fissaggio sulla parte frontale.

Sganciare semplicemente questi punti; quindi, tirare delicatamente la parte frontale del rivestimento.

Ai lati del seggiolino sono presenti alcune parti in plastica utilizzate per allacciare il rivestimento. Tirarle delicatamente per rimuovere il rivestimento.

Per posizionare nuovamente il rivestimento, seguire lo stesso procedimento al contrario. Posizionare le parti nelle apposite fessure ai lati del seggiolino.

PULIZIA DEI TESSUTI

1. Il rivestimento del seggiolino è facilmente rimovibile e deve essere lavato con un ciclo delicato a 30 gradi utilizzando un detergente delicato.

2. Estrarre tutte le parti in plastica/schiuma interne e rimovibili da qualsiasi tessuto prima del lavaggio.

3. Non premere, stirare, lavare a secco, asciugare in asciugatrice o strizzare i rivestimenti.

4. Non utilizzare solventi, materiali di pulizia caustici o abrasivi.

5. Asciugare stendendo il tessuto su un piano, lontano dalla luce solare e dal calore diretto.

IL RIVESTIMENTO IN TESSUTO È UNA PARTE ESSENZIALE DEL SISTEMA DI RITENUTA PER BAMBINI. NON DEVE ESSERE SOSTITUITO CON UN RIVESTIMENTO DIVERSO SENZA LA PREVIA AUTORIZZAZIONE DEL PRODUTTORE.

PULIZIA DEL GUSCIO E DELL'IMBRACATURA DEL SEGGIOLINO

Pulire utilizzando un sapone neutro e acqua calda. Non utilizzare detersivi, solventi o saponi aggressivi. Questo potrebbe indebolire il guscio o l'imbracatura del porta bebè. Non rimuovere, smontare né alterare nessuna parte del guscio o dell'imbracatura del porta bebè. Non oliare né lubrificare nessuna parte del guscio o dell'imbracatura del porta bebè.

PULIZIA DELLA FIBBIA DELLA CINTURA INGUINALE

Pulire la fibbia della cintura inguinale con acqua e sapone neutro, quindi sciacquare accuratamente con acqua calda.

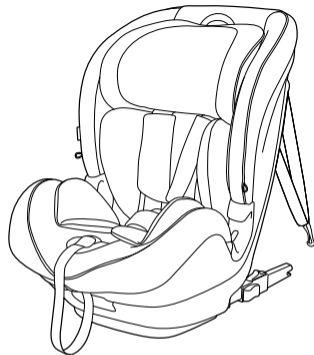

Scan for the vehicle
compatibility list

Balance i-Size

Mehrstufiger Kindersitz

76-150cm



Hinweis: Dieses Kinderrückhaltesystem ist nach der Verordnung R129 zur Nutzung von Kindern zwischen 76 cm und 150 cm Größe zugelassen. Für den Einsatz in „i-Size-kompatiblen“ Fahrzeugsitzpositionen zugelassen, wie von den Fahrzeugherstellern in der Fahrzeugbetriebsanleitung angegeben. Lassen Sie das Kind nicht allein im Fahrzeug. Lesen Sie die Anweisungen aufmerksam durch. Eine falsche Installation des Kinderrückhaltesystems kann für das Kind schwere Konsequenzen haben. Im Falle einer fehlerhaften Installation ist der Hersteller in keiner Weise verantwortlich. Dieser Sitz ist als optimiertes i-Size Kinderrückhaltesystem und i-Size Sitzerrhöhung klassifiziert. Das ISOFIX entspricht den Größenklassen ISO F2X und ISO B2.

**WICHTIG - NICHT VERWENDEN, BEVOR DAS
KIND MINDESTENS 15 MONATE ALT IST**

1. INSTALLATION DES AUTOSITZES

INSTALLATION FÜR 76-105CM / <21KG:

1.1 Schieben Sie die ISOFIX-Verbindungsstücke B (5) durch Drehen des ISOFIX-Verbindungsstück-Verlängerungshebels A (16) auf ihre maximale Länge. Tun Sie dies auf beiden Seiten des Sitzes.

Ziehen Sie den oberen Haltegurt aus und legen Sie ihn (4) auf den Sitz.

1.2 Verbinden Sie die ISOFIX-Verbindungsstücke, bis Sie hören, dass sie eingerastet sind.

Die ISOFIX-Verbindungsanzeige (17) wechselt von rot auf grün. Schieben Sie den Fahrzeugsitz so weit wie möglich nach hinten ein. Achten Sie darauf, dass beide ISOFIX nach Zurückschieben des Sitzes in der gleichen Position sind.

1.3 Verbinden Sie den oberen Haltegurt mit dem Befestigungspunkt im Fahrzeug, der mit diesem Symbol gekennzeichnet ist:



Der Verbinder kann geschlossen werden, ohne im ISOFIX-Anker gesichert zu sein. Bitte überprüfen Sie, dass der Verbinder korrekt in den Verankerungspunkten des Fahrzeugs eingerastet sind, indem Sie nach der Installation dem Sitz ziehen.

Zum Lösen des Sitzes führen Sie die gleichen Schritte in umgekehrter Reihenfolge aus:

Bewegen Sie die Taste (15), um das Verbindungsstück zu öffnen und lösen Sie die Verankerungen.

INSTALLATION FÜR 105-150CM:

Führen Sie die gleichen Schritt wie vorher aus. In diesem Fall sollten Sie den oberen Haltegurt nicht anschließen.

Im 105-150cm-Modus besteht auch die Möglichkeit, den Sitz nur mit dem Fahrzeugsicherheitsgurt im zu montieren, jedoch wird nach Möglichkeit die Verwendung von ISOFIX empfohlen.

2. DAS KIND IN DEN AUTOSITZ SETZEN

Der Balance i-Size-Autositz kann für die folgenden Gewichtsbereiche verwendet werden:

76-105cm / <21kg mit 5-Punkt-Sicherheitsgurt

105-150cm der 5-Punkt-Sicherheitsgurt sollte verstaут werden, und das Kind ist mit dem 3-Punkt-Sicherheitsgurt des Fahrzeugs zu sichern.

5-PUNKT SICHERHEITSGURT 76-105cm / <21kg
(mit ISOFIX + oberem Haltegurt + 5-Punkt-Sicherheitsgurt)

2.1 Lockern Sie die Schulterriemen, indem Sie gleichzeitig die Gurteinstelltaste (10) drücken und mit der anderen Hand beide Schulterriemen vorwärts bis unter die Brustpolster ziehen.

Drücken Sie den roten Entriegelungsknopf und öffnen Sie den 5-Punkt-Gurt. Schieben Sie die Enden des Gurtschlosses zu den Seiten des Sitzes, damit Sie das Kind in den Sitz setzen können.

Setzen Sie das Kind vorsichtig in den Sitz und führen Sie beide Arme durch den.

Legen Sie die Laschen der Schulterriemen zusammen und drücken Sie sie fest in das Beckengurtschloss, bis Sie ein Klicken hören.

2.2 Straffen Sie den Gurt indem Sie am unteren Riemen ziehen (11).

Um das Kind aus dem Sitz zu holen, führen Sie dem gleichen Vorgang in umgekehrter Reihenfolge durch.

VERSTAUEN DES 5-PUNKT-SICHERHEITSGURTES:

Sobald das Kind ein Gewicht von 21 kg erreicht hat, sollte der 5-Punkt-Sicherheitsgurt verstaут und das Kind mit dem 3-Punkt-Sicherheitsgurt des Fahrzeugs gesichert werden.

2.3 Um den 5-Punkt-Sicherheitsgurt zu verstaufen, muss er zuerst vollständig gelockert werden. Drücken Sie den roten Entriegelungsknopf und öffnen Sie den 5-Punkt-Gurt. Heben Sie die Abdeckung unter dem Kissen an und bewahren Sie die Gurtschlossteile im Fach auf. Legen Sie dann die Abdeckung wieder auf den Sitz auf.

2.4 Öffnen Sie die Klappe auf der Rückseite des Sitzes und verstauen Sie die Schulterteile des 5-Punkt-Gurtes dahinter.

FAHRZEUGSICHERHEITSGURT 105-150CM

2.5 Wenn sich das Kind im Sitz befindet, ziehen Sie den Sicherheitsgurt um die Vorderseite herum und legen Sie ihn in beide Führungen des Beckengurtes ein (14).

Führen Sie den Schultergurt durch die Schultergurtführung (7).

Rasten Sie das Gurtschloss ein und ziehen Sie den Anschnallgurt straff.

3. VERWENDUNG VON BALANCE

3.1 VERSTELLSYSTEM FÜR KOPFSTÜTZE UND 5-PUNKT-GURT

76-105CM / <21KG

Die Kopfstütze sollte so eingestellt werden, dass die Schultergurte auf gleicher Höhe mit den Schultern des Kindes liegen. Um den 5-Punkt-Gurt und die Kopfstütze einzustellen, ziehen Sie den Verstellgriff der Kopfstütze

nach oben (6), während Sie die Kopfstütze (1) bewegen. Der 5-Punkt-Sicherheitsgurt bewegt sich zusammen mit der Kopfstütze nach oben.

Platzieren Sie den 5-Punkt-Sicherheitsgurt in die richtige Position (Siehe Abbildung).

105-150CM

Erhöhen Sie mit dem Wachsen des Kindes die Kopfstütze mit dem Verstellgriff der Kopfstütze.

Achten Sie darauf, dass sich die Gurtführung etwa 2 cm über der Schulter des Kindes befindet.

Wenn Sie die Kopfstützenposition absenken müssen, führen Sie dem gleichen Vorgang in umgekehrter Reihenfolge durch.

3.2 SITZVERSTELLSYSTEM

Der BALANCE Kindersitz verfügt über 4 Liegepositionen, für den höchsten Komfort.

Um den Sitz zu verstellen, drücken Sie den ISOFIX-Verstellhebel (12) und ziehen Sie ihn nach vorne, bis er die gewünschte Position erreicht hat

SICHERHEITSHINWEISE

Bitte lesen Sie diese Bedienungsanleitung sorgfältig durch. Bei Nichtbeachten kann Ihr Kind in Gefahr gebracht werden. Der Balance i-Size-Autositz kann Ihrem Baby nur dann optimalen Schutz bieten, wenn er richtig gemäß den Anweisungen des Herstellers montiert und verwendet wird.

WARNHINWEISE:

LASSEN SIE KINDER NICHT ALLEIN IN IHREM AUTO.

JE NACH RÜCKHALTESYSTEMKATEGORIE UND PLATZBEDARF KANN ER IN FAHRZEUGE MIT ZUGELASSENEN ISOFIX-POSITIONEN (WIE IM HANDBUCH IHRES FAHRZEUGHERSTELLERS BESCHRIEBEN) EINGEBAUT WERDEN.

LESEN SIE IN DER BEDIENUNGSANLEITUNG IHRES FAHRZEUGS NACH, UM SICHERZUSTELLEN, DASS DIE KINDERSITZE DER ISOFIX-KATEGORIE ISO F2X AND ISO B2 FÜR IHR FAHRZEUG GEEIGNET SIND.

BEDECKEN SIE DEN SITZ BEI DIREKTER SONNENEINSTRALUNG. DIE PLASTIK- UND METALLOBERFLÄCHEN WERDEN SEHR HEISS UND KÖNNTEN BRENNEN. DER AUTOSITZBEZUG KANN AUSSERDEM AUSBLEICHEN.

HALTEN SIE DAS KINDERRÜCKHALTESYSTEM VON KORROSIVEN FLÜSSIGKEITEN, FARBEN ODER LÖSUNGSMITTELN FERN, DIE DAS PRODUKT BESCHÄDIGEN KÖNNTEN.

NUR GEEIGNET, WENN DIE ZUGELASSENEN FAHRZEUGE MIT 3-PUNKT-SICHERHEITSGURTEN AUSGERÜSTET SIND, DIE NACH DER ECE-VERORDNUNG NR. 16 ODER ANDEREN VERGLEICHBAREN NORMEN GENEHMIGT SIND.

STELLEN SIE SICHER, DASS DER BECKENGURT BZW. DAS GURTSYSTEM DES KINDERSITZES SOWEIT WIE MÖGLICH NACH UNTEN GEZOGEN SIND, DAMIT DAS BECKEN FESTSITZT.

VERWENDEN SIE BEI BEDARF DIE MITGELIEFERTEN ISOFIX-KUNSTSTOFFGLEITER. SILVER CROSS KANN NICHT FÜR SCHÄDEN ODER SPUREN AN DER POLSTERUNG VON FAHRZEUGSITZEN HAFTBAR GEMACHT WERDEN.

ES WIRD EMPFOHLEN, DASS ALLE GURTE, DIE DIE RÜCKHALTEEINRICHTUNG AM FAHRZEUG HALTEN, FEST ANGEZOGEN SIND, DASS ALLE GURTE, DIE DAS KIND ZURÜCKHALTEN, AN DEN KÖRPER DES KINDES ANGEPAßT SIND UND DASS DIE GURTE NICHT VERDREHT WERDEN DÜRFEN.

DAS KINDERRÜCKHALTESYSTEM SOLLTE NACH EINEM UNFALL AUSGETAUSCHT WERDEN, AUCH WENN KEINE SICHTBAREN ANZEICHEN VON SCHÄDEN ERKENNBAR SIND. DAS PRODUKT KANN UNSICHTBARE INNERE SCHÄDEN AUFWEISEN, DIE DIE SICHERHEIT DES KINDES BEEINTRÄCHTIGEN KÖNNTEN.

MACHEN SIE AUF IHRER FAHRT PAUSEN, DAMIT DAS KIND HERUMLAUFEN UND FREI SPIELEN KANN. ES IST NICHT RATSAM, MEHR ALS 2 STUNDEN AM STÜCK ZU FAHREN, OHNE EINE PAUSE EINZULEGEN. DIESE EMPFEHLUNG IST INSBESONDERE FÜR BABYS WICHTIG.

DER STOFFBEZUG IST EIN WESENTLICHER BESTANDTEIL DES KINDERRÜCKHALTESYSTEMS. ER DARF OHNE VORHERIGE GENEHMIGUNG DES HERSTELLERS NICHT DURCH EINEN ANDEREN BEZUG ERSETZT WERDEN.

DER BEZUG UND DIE BRUSTPOLSTER MÜSSEN IMMER ANGEBRACHT SEIN. SIE HABEN EINE WICHTIGE SICHERHEITSFUNKTION.

ACHTEN SIE DARAUF, DASS DAS GURTSYSTEM DES KINDERSITZES RICHTIG SITZT UND NICHT VERDREHT IST.

ES IST RATSAM, DEN VORDERSITZ DES FAHRZEUGS SO WEIT WIE MÖGLICH NACH VORNE ZU SCHIEBEN.

NEHMEN SIE KEINE UNERLAUBTEN MODIFIKATIONEN ODER ÄNDERUNGEN AM AUTOSITZ VOR.

LASSEN SIE KEIN UNGESICHERTES GEPÄCK ODER GEGENSTÄNDE AUF DEM HUTABLAGE IM FAHRZEUG ZURÜCK, DA SIE IM FALLE EINES UNFALLS ZU SCHWEREN VERLETZUNGEN DER INSASSEN FÜHREN KÖNNEN.

DEM FAHRZEUGBODEN STEHEN. STELLEN SIE BEI DER TÄGLICHEN BENUTZUNG DES FAHRZEUGS SICHER, DASS KEINE TEILE DES SICHERHEITSGURTES ODER DES KINDERSITZES IN EINEN BEWEGLICHEN SITZ ODER IN EINER FAHRZEUGTÜR VERDREHT ODER EINGEKLEMMT WERDEN KÖNNEN.

STELLEN SIE SICHER, DASS DAS OPTIMIERTE KINDERRÜCKHALTESYSTEM SO INSTALLIERT IST, DASS KEIN TEIL DAVON DIE BEWEGLICHEN SITZE ODER DIE FUNKTION DER FAHRZEUGTÜREN BEEINTRÄCHTIGT.

WARTUNG

ÜBERZIEHEN UND ENTFERNEN DES BEZUGS

Der Bezug hat 7 Befestigungspunkte auf der Vorderseite.

Lösen Sie diese Punkte und ziehen Sie dann vorsichtig am vorderen Teil des Bezugs.

Zur Befestigung des Bezuges befinden sich an den Seiten des Sitzes Kunststoffteile. Zum Entfernen des Bezugs ziehen Sie diese einfach vorsichtig.

Zum Überziehen des Bezuges führen Sie dem gleichen Vorgang in umgekehrter Reihenfolge durch. Stecken Sie die Teile in die Schlitze für die Seiten ein.

REINIGUNG DER STOFFE

1. Der Sitzbezug ist leicht abnehmbar und sollte im Schonwaschgang bei 30 Grad mit einem milden Reinigungsmittel gewaschen werden.

2. Nehmen Sie vor dem Waschen alle abnehmbaren inneren Kunststoff-/ Schaumstoffteile aus dem Inneren der Stoffe heraus.

3. Nicht bügeln, chemisch reinigen, im Wäschetrockner trocknen oder die Bezüge auswringen.

4. Keine Lösungsmittel, ätzende oder scheuernde Reinigungsmittel verwenden.

5. Liegend und ohne direkte Hitze oder Sonneneinstrahlung trocknen.

DER STOFFBEZUG IST EIN WESENTLICHER BESTANDTEIL DES KINDERRÜCKHALTESYSTEMS. ER DARF OHNE VORHERIGE GENEHMIGUNG DES HERSTELLERS NICHT DURCH EINEN ANDEREN BEZUG ERSETZT WERDEN.

REINIGUNG DER SITZSCHALE UND DES GURTSYSTEMS DER BABYSCHALE

Mit milder Handseife und warmem Wasser reinigen. Verwenden Sie keine Reinigungsmittel, Lösungsmittel oder starke Seifen. Sie können das Gehäuse oder den Gurt der Babyschale beschädigen. Teile des Gehäuses oder des Gurtes der Babyschale dürfen nicht entfernt, ausgebaut oder verändert werden. Teile des Gehäuses oder des Gurtes der Babyschale dürfen nicht geölt oder geschmiert werden.

REINIGUNG DES BECKENGURTSCHLOSSES

Das Beckengurtschloss mit einer milden Handseife und Wasser reinigen und dann gründlich mit warmem Wasser abspülen.

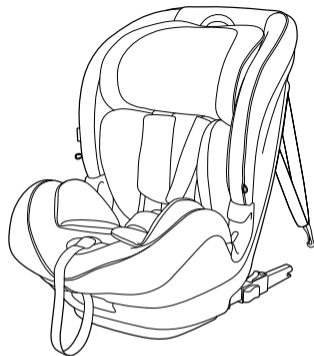

Scan for the vehicle compatibility list

Balance i-Size

Bilbarnstol för flera stadier

76-150cm



Obs! Barnsäkerhetssystemet har godkänts enligt förordning R129 för barn som är mellan 76 cm och 150 cm långa. För användning på i-Size-kompatibla sittplatser enligt biltillverkarens angivelse i fordonets instruktionshandbok. Lämna aldrig barnet utan uppsikt i bilen. Läs instruktionerna noggrant. Fel installation av barnsäkerhetssystemet kan få allvarliga följder för barnet. Vid felaktig installation är tillverkaren inte ansvarig. Denna bilbarnstol klassas som ett i-Size-förstärkt barnsäkerhetssystem och en i-Size bältesstol. ISOFIX uppfyller storleksklasserna ISO F2X och ISO B2.

VIKTIGT – ANVÄND INTE INNAN BARNETS ÅLDER ÖVERSTIGER 15 MÅNADER

1. INSTALLERING AV BILBARNSTOLEN

INSTALLERING FRÅN 76-105CM / <21KG:

1.1 Dra ut ISOFIX snabbfästena B (5) till maximal längd genom att vrida på ISOFIX snabbfästernas förlängningsspak A (16). Gör det på båda sidorna av stolen.

Dra ut Top tethern och placera (4) ovanpå stolen.

1.2 För in ISOFIX snabbfästena tills du hör att de klickar fast.

ISOFIX kopplingsindikatorn (17) ändras från röd till grön. Tryck stolen så långt bakåt som möjligt. Kontrollera att båda ISOFIX snabbfästena är i samma placering när du har tryckt stolen bakåt.

1.3 Fäst Top tethern i bilens förankringspunkt som markerats med symbolen:



Fästet kan vara stängt utan att sitta ordentligt fast i ISOFIX förankringspunkten. Kontrollera att fästena är ordentligt fastsatta i fordonets förankringspunkter genom att dra i stolen när den har installerats.

Ta loss stolen genom att följa samma steg i omvänd ordning.

Förflytta knappen (15) för att öppna fästet och lossa det från förankringspunkterna.

INSTALLERING FRÅN 105-150CM:

Följ samma steg som förut. I det här fallet ska du inte fästa Top tethern.

Det finns också möjlighet att installera bilbarnstolen med bara bilens säkerhetsbälte när du använder läget för 105-150cm, men vi rekommenderar att använda ISOFIX i möjligaste mån.

2. FASTSPÄNNING AV BARNET I BILBARNSTOLEN

Balance i-Size bilbarnstolen kan användas för följande viktgrupper:

76-105cm / <21kg med 5-punkts säkerhetssele

105-150cm – säkerhetssele måste tas bort och barnet ska spännas fast med bilens trepunktsbälte.

SÄKERHETSSELE 76-105cm / <21kg
(med ISOFIX + Top tether + 5-punkts säkerhetssele)

2.1 Lossa axelremmarna genom att trycka på selens justeringsknapp (10) samtidigt som du med andra handen drar båda axelremmarna framåt under bröstkuddarna.

Tryck på den röda frigöringsknappen och lossa selen. Flytta ändarna av spännet åt stolens båda sidor så att du kan placera barnet i stolen.

Placera barnet i stolen och för in båda armarna genom selen.

För ihop axelremmarna och tryck sedan ner i grenremmens spänne tills du hör ett klick.

2.2 Dra åt selen genom att dra i den nedre remmen (11).

Följ samma procedur i omvänd ordning för att ta ut barnet ur stolen.

FÖRVARING AV 5-PUNKTS SÄKERHETSSELEN:

När barnet når en vikt på 21 kg ska 5-punkts säkerhetssele tas bort och barnet ska spännas fast med bilens säkerhetsbälte.

2.3 För att ta bort 5-punkts säkerhetssele måste den först lossas helt. Tryck på den röda frigöringsknappen och lossa selen. Lyft locket under kudden och förvara spännet i facket. Sätt sedan tillbaka överdraget på stolen.

2.4 Öppna fliken bakpå stolen och förvara selens axeldelar där bakom.

BILENS SÄKERHETSBELTE 105-150CM

2.5 När barnet sitter i stolen drar du säkerhetsbältet över framsidan och för in det i säkerhetsbältets båda sektioner (14).

För axeldelen genom säkerhetsbältets diagonala ledare (7).

Fäst säkerhetsbältets spänne och dra åt säkerhetsbältet så att det sitter ordentligt fast.

3. ANVÄNDA BALANCE

3.1 HUVUDSTÖD OCH SELJUSTERINGSSYSTEM

76-105CM / <21KG

Huvudstödet ska justeras så att axelremmarna är på samma nivå som barnets axlar. Justera selen och huvudstödet genom att dra huvudstödet justeringshandtag uppåt (6) medan

du flyttar på huvudstödet (1). 5-punkts säkerhetssele flyttas uppåt tillsammans med huvudstödet.

Placera selen i rätt ställning enligt diagrammet.

105-150CM

Använd huvudstödet justeringshandtag för att höja huvudstödet när barnet växer.

Kontrollera att bälteledaren är ca 2 cm ovanför barnets axel.

Om du behöver sänka huvudstödet läge gör du samma sak i omvänd ordning.

3.2 STOLENS TILLBAKALUTNINGSSYSTEM

BALANCE bilbarnstolen har 4 lutande lägen för att ge barnet bästa komfort.

Luta stolen bakåt genom att trycka på bakåtlutningsknappen (12) och dra framåt tills önskat läge uppnås.

SÄKERHETSMEDDELANDEN

Läs hela bruksanvisningen noggrant. Om du inte gör det kan du utsätta ditt barn för fara. Du kan endast förvänta dig att Balance i-Size bilbarnstol ger maximalt skydd om den är korrekt monterad och används enligt tillverkarens anvisningar.

VARNINGAR

LÄMNA INTE BARN ENSAMMA I BILEN.

DEN KAN INSTALLERAS I FORDON MED GODKÄNDA ISOFIX PLACERINGAR (ENLIGT FORDONETS INSTRUKTIONSHANDBOK) BEROENDE PÅ SÄKERHETSSYSTEMETS KATEGORI OCH HUR MYCKET UTRYMME SOM GÅR ÅT.

KONTROLLERA FORDONETS INSTRUKTIONSHANDBOK FÖR ATT BEKRÄFTA ATT ISOFIX KATEGORI ISO F2X AND ISO B2 BILBARNSTOLAR ÄR LÄMPLIGA FÖR DITT FORDON.

TÄCK ÖVER STOLEN OM DEN LÄMNAS I DIREKT SOLLJUS. PLAST OCH METALLYTOR BLIR MYCKET HETA OCH KAN BRÄNNAS. BILSTOLSKLÄDSELN KAN OCKSÅ BLEKNA.

FÖRVARA BARNSÄKERHETSSYSTEMET PÅ AVSTÅND FRÅN FRÅTANDE VÄTSKOR, MÅLARFÄRG ELLER LÖSNINGSMEDEL SOM KAN SKADA PRODUKTEN.

ENDAST LÄMPLIG FÖR ANVÄNDNING I FORDON SOM HAR 3-PUNKTS SÄKERHETSBÄLTEN, GODKÄNDA ENLIGT FÖRORDNING NR 16, ELLER ANDRA MOTSVARANDE STANDARDER.

KONTROLLERA ATT SÄKERHETSBÄLTETS ELLER SELENS MAGDEL BÄRS LÄGT NER SÅ ATT BÄCKENET SITTE ORDENTLIGT FAST.

ANVÄND MEDFÖLJANDE ISOFIX PLASTLEDARE VID BEHOV. SILVER CROSS ANSVARAR INTE FÖR SKADOR

ELLER MÄRKEN PÅ BILENS SÄTESTYG. VI REKOMMENDERAR ATT ALLA REMMAR SOM FÄSTER STOLEN I BILEN SKA VARA SNÄVT ÅTDRAGNA, ATT ALLA REMMAR SOM HÅLLER FAST BARNET ANPASSAS TILL BARNETS KROPP OCH ATT REMMARNÄ INTE ÄR SNODDA.

BARNSÄKERHETSSYSTEMET SKA ERSÄTTAS EFTER EN OLYCKA, ÄVEN OM DET INTE FINNS NÅGRA SYNLIGA TECKEN PÅ SKADOR. PRODUKTEN KAN HA OSYNLIGA INTERNA SKADOR SOM KAN AVENTYRA BARNETS SÄKERHET.

STANNA OCH TA EN RAST UNDER RESAN SÅ ATT BARNET KAN GÅ OMKRING OCH LEKA UTANFÖR BILBARNSTOLEN. VI REKOMMENDERAR ATT DU INTE FÄRDAS I MER ÄN 2 TIMMAR ÅT GÅNGEN UTAN RAST. FÖR SPÅDBARN ÄR DET HÄR RÅDET SPECIELLT VIKTIGT.

TYGÖVERDRAGET ÄR EN VIKTIG DEL AV BARNSÄKERHETSSYSTEMET. DET FÄR INTE BYTAS UT TILL ETT ANNAT ÖVERDRAG UTAN ATT FÖRST HA GODKÄNTS AV TILLVERKAREN.

ÖVERDRAGET OCH BRÖSTKUDDARNA SKA ALLTID VARA KYRAR PÅ STOLEN. DE HAR EN VIKTIG SÄKERHETSFUNKTION.

SE TILL ATT BARNETS SÄKERHETSBÄLTE ÄR KORREKT FASTSATT OCH INTE SNURRAT.

VI REKOMMENDERAR ATT DU FÖR FRÅM FORDONETS FRAMSÄTE SÅ LANGT DET GÅR.

UTFÖR INTE NÅGRA ICKE-AUKTORISERADE ÄNDRINGAR AV BILBARNSTOLEN.

LÄMNA INTE LÖST BAGAGE ELLER FÖREMÅL PÅ HATTHYLLAN I BILEN. I HÄNDELSE AV EN OLYCKA KAN DE ORSAKA ALLVARLIGA PASSAGERARSKADOR.

VARJE GÅNG DU ANVÄNDER BILEN SKA DU KONTROLLERA ATT INGEN DEL AV SÄKERHETSBLÅTET ELLER BILBARNSTOLEN KAN SNURRAS TILL ELLER FASTNA I ETT FÖRFLYTTNINGSBART BILSÄTE ELLER I EN BILDÖRR.

SE TILL ATT DET FÖRSTÄRKTA BARNSÄKERHETSSTYMET ÄR INSTALLERAT PÅ ETT SÅDANT SÄTT ATT INGEN DEL AV DET ÄR I VÄGEN FÖR FLYTTBARA SÄTEN ELLER ÖPPNING OCH STÄNGNING AV BILDÖRRAR.

UNDERHÅLL

FÄSTA/AVLÄGSNA ÖVERDRAGET

Överdraget har 7 fästpunkter på framsiden.

Ta loss dessa punkter och dra försiktigt av överdragets främre del.

På stolens sidor finns några plastdelar som används till att fästa överdraget. Dra försiktigt i dessa för att ta av överdraget.

Sätt tillbaka överdraget genom att följa stegen i omvänd ordning. För in delarna i sidans springor.

RENGÖRA TYGDELAR

1. Det är lätt att ta bort överdraget och det kan tvättas med ett skonsamt tvättprogram i 30 grader och ett mildt tvättmedel.
2. Avlägsna alla borttagbara inre plast/skumdelar från tygets insida före tvätt.
3. Du får inte pressa, stryka, kemtvätta, torktumla eller krama ur överdraget.
4. Använd inte lösningsmedel, frätande eller slipande rengöringsmaterial.
5. Torka plant, undvik direkt värme och solljus.

TYGÖVERDRAGET ÄR EN VIKTIG DEL AV BARNSÄKERHETSSTYMET. DET FÅR INTE BYTAS UT TILL ETT ANNAT ÖVERDRAG SOM INTE FÖRST HAR GODKÄNTS AV TILLVERKAREN.

RENGÖRING AV STOLENS STOMME OCH SELE

Torka rent med mild handtvål och varmt vatten. Du ska aldrig använda tvättmedel, lösningsmedel eller starka tvålar. Det kan försvaga babyskyddets stomme eller sele. Du ska inte ta bort, montera isär eller ändra någon del av babyskyddets stomme eller selsystem. Du får inte olja in eller smörja någon del av bilbarnstolens stomme eller selsystem.

RENGÖRA GRENREMMENS SPÄNNE

Rengör grenremmens spänne med mild handtvål och vatten och skölj ordentligt med varmt vatten.

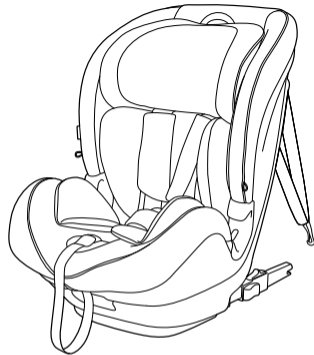

Scan for the vehicle
compatibility list

Balance i-Size

Monivaiheinen lastenistuin

76-150cm



Huomautus: Tämä lasten turvajärjestelmä on hyväksytty säännön R129 mukaisesti 76 cm:n – 150 cm:n pituisten lasten käyttöön. Se on hyväksytty käytettäväksi ajoneuvon valmistajan käsikirjassa ilmoitetuissa i-kokoluokan kanssa yhteensopivissa istuma-asennoissa. Älä jätä lasta ajoneuvoon ilman valvontaa. Lue käyttöohjeet huolellisesti. Lasten turvajärjestelmän virheellisestä asentamisesta voi aiheutua vakavia seurauksia lapselle. Valmistaja ei ota minkäänlaista vastuuta virheellisestä asentamisesta. Tämä istuin on luokiteltu i-kokoluokan parannetuksi lasten turvajärjestelmäksi ja i-kokoluokan korokeistuimeksi. ISOFIX täyttää kokoluokat ISO F2X ja ISO B2.

TÄRKEÄÄ – EI SAA KÄYTTÄÄ ENNEN KUIN LAPSI ON YLI 15 KUUKAUDEN IKÄINEN

1. LASTENISTUIMEN ASENTAMINEN

ASENTAMINEN 76-105CM / <21KG:
N PAINOISELLE LAPSELLE:

1.1 Vedä ISOFIX-kiinnitysvarret B (5) maksimipituuteensa kääntämällä ISOFIX-kiinnitysvarsien pidennysvipua A (16). Tee tämä istuimen molemmin puolin.

Vedä ylähihna ja aseta se (4) istuimen päälle.

1.2 Kiinnitä ISOFIX-kiinnitysvarret, kunnes kuulet niiden napsahdavan paikoilleen.

ISOFIX-kiinnityksen väriosoitin (17) muuttuu punaisesta vihreäksi. Työnnä istuinta mahdollisimman pitkälle taaksepäin. Varmista työnnettyäsi istuinta taaksepäin, että molemmat ISOFIX-kiinnittimet ovat samassa asennossa.

1.3 Kiinnitä ylähihna ajoneuvon kiinnityspisteeseen, joka on merkitty symbolilla:



Kiinnitin voi olla kiinni, vaikka se ei olisi kiinnitettynä ISOFIX-kiinnityspisteeseen. Kun istuin on asennettu, varmista vetämällä istuinta, että kiinnittimet ovat kunnolla kiinnitettyinä ajoneuvon kiinnityspisteisiin.

Poista istuin noudattamalla samoja ohjeita päinvastaisessa järjestyksessä.

Avaa kiinnitin siirtämällä painiketta (15) ja vapauta istuin kiinnityspisteistä.

ASENTAMINEN 105-150CM:N PAINOISELLE LAPSELLE:

Noudata edellä annettuja ohjeita. Jätä tässä tapauksessa ylähihna kiinnittämättä.

Istuin on mahdollista asentaa 105-150cm-mallina myös käyttämällä ainoastaan auton turvavyötä. ISOFIX-kiinnitystä suositellaan kuitenkin käytettäväksi aina kun mahdollista.

2. LAPSEN KIINNITTÄMINEN LASTENISTUIMEEN

Balance i-Size-turvaistuinta voi käyttää seuraavissa painoluokissa:

76-105cm / <21kg, käytettynä viisipisteturvavaljaiden kanssa.

105-150cm, turvavaljaat on laitettava säilöön ja lapsi tulee kiinnittää ajoneuvon kolmipisteturvavyöllä.

TURVAVALJAAT 76-105cm / <21kg (ISOFIX + ylähihna + viisipisteturvavaljaat)

2.1 Löysää olkahihnoja painamalla valjaiden säätöpainiketta (10) ja vetämällä samalla toisella kädellä molempia olkahihnoja eteenpäin rintapehmusteiden alapuolelta.

Paina punaista vapautuspainiketta ja irrota valjaat. Siirrä soljen päät istuimen kummallekin puolelle, jotta voit asettaa lapsen istuimeen.

Aseta lapsi varovasti istuimeen ja vedä lapsen molemmat käsivarret valjaiden läpi.

Tuo olkahihnan kielekkeet yhteen ja työnnä ne napakasti haarahihnan solkeen, kunnes kuulet napsahduksen.

2.2 Kiristä valjaat vetämällä alahihnasta (11).

Poista lapsi istuimesta noudattamalla samoja ohjeita päinvastaisessa järjestyksessä.

VIISIPISTETURVAVALJAIDEN SÄILYTYS:

Kun lapsi saavuttaa 21 kg:n painon, viisipisteturvavaljaat tulee laittaa talteen ja lapsi kiinnittää istuimeen ajoneuvon turvavyöllä.

2.3 Viisipisteturvavaljaat täytyy höllentää täysin ennen kuin ne voi laittaa talteen. Paina punaista vapautuspainiketta ja irrota valjaat. Nosta pehmusteen alla olevaa päilystä ja aseta soljen osat lokeroon. Aseta sitten istuimen päily takaisin paikalleen.

2.4 Avaa istuimen takaosassa oleva läppä ja pane valjaiden olkaosat istuimen taakse talteen.

AUTON TURVAVYÖ 105-150CM

2.5 Vedä turvavyö istuimen edestä lapsen istuessa istuimessa ja aseta se molempiin turvavyön lantio-osan ohjaimiin (14).

Vedä turvavyön olkaosa turvavyön olkaosan ohjaimen läpi (7).

Kiinnitä turvavyön solki, vedä turvavyö tiukalle ja poista jäljelle jäävä löysyys.

3. BALANCE-TURVAISTUIMEN KÄYTTÖ

3.1 PÄÄNTUEN JA VALJAIDEN SÄÄTÖJÄRJESTELMÄ

76-105CM / <21KG

Pääntuki tulee säätää siten, että olkavyöt ovat lapsen hartioiden tasolla. Valjaat ja pääntuki säädetään vetämällä pääntuen säätökahvaa ylöspäin (6) ja liikuttamalla samalla pääntukea (1). Viisipisteturvavaljaat siirtyvät ylöspäin pääntuen mukana.

Aseta valjaat oikeaan asentoon kuvassa esitetyllä tavalla.

105-150CM

Nosta pääntukea lapsen kasvaessa pääntuen säätökahvan avulla.

Varmista, että vyön ohjain on noin 2 cm lapsen hartioiden yläpuolella.

Jos haluat laskea pääntukea, tee sama päinvastaiseen suuntaan.

3.2 ISTUIMEN KALLISTUSJÄRJESTELMÄ

BALANCE-lastenistuimessa on neljä kallistusasentoa, jotta lapsi voi istua mahdollisimman mukavasti.

Istuinta kallistetaan painamalla kallistuspainiketta (12) ja vetämällä istuinta eteenpäin, kunnes saavutetaan haluttu asento.

TURVALLISUUTEEN LIITTYVIÄ HUOMAUTUKSIA

Lue tämä käyttöopas huolellisesti kokonaisuudessaan. Käyttöoppaan lukematta jättäminen voi vaarantaa lapsen turvallisuuden. Balance i-Size-turvaistuimen voi odottaa tarjoavan mahdollisimman tehokkaan suojan vain silloin, kun se on asennettu oikein ja sitä käytetään valmistajan ohjeiden mukaisesti.

VAROITUKSIA

ÄLÄ JÄTÄ LAPSIA YKSIN AUTOOSI.

SE VOIDAAN ASENTAA AJONEUVOIHIN HYVÄKSYTYISSÄ ISOFIX-ASENNOISSA (AJONEUVON VALMISTAJAN KÄSIKIRJASSA MÄÄRITELLYLLÄ TAVALLA) KIINNITYSJÄRJESTELMÄN LUOKASTA JA TARVITTAVASTA TILASTA RIIPPUEN.

TARKASTA AJONEUVOSI KÄSIKIRJASTA, ETTÄ ISOFIX-LUOKAN ISO F2X AND ISO B2 LASTEN TURVAISTUIMET SOPIVAT AJONEUVOOSI.

PEITÄ ISTUIN, JOS SE JÄTETÄÄN SUORAAN AURINGONVALOON. SEN MUOVISET JA METALLISET PINNAT KUUMENEVÄT JA SAATTAVAT POLTTAA. MYÖS TURVAISTUIMEN PÄÄLLYS VOI HAALISTUA.

PIDÄ LASTEN TURVAJÄRJESTELMÄ KAUKANA SYÖVYTTÄVISTÄ NESTEISTÄ, MAALEISTA TAI LIUOTTIMISTA, JOTKA VOIVAT VAHINGOITTA TUOTETTA.

SOPII KÄYTETTÄVÄKSI AINOASTAAN LUETELUISSA AJONEUVOISSA, JOISSA ON ECE-SÄÄNNÖN NRO 16 TAI MUIDEN VASTAAVIEN STANDARDIEN MUKAINEN KOLMIPISTETURVAVYÖ.

VARMISTA, ETTÄ TURVAVYÖN TAI -VALJAIDEN LANTIOHIHMAN SIJAINTI ON ALHAALLA, JOTTA LANTIO PYSYY TIUKASTI PAIKALLAAN.

KÄYTÄ TARVITTAESSA MUOVISIA ISOFIX-KIINNITYSOHJAIMIA. SILVER CROSS EI OLE VASTUUSSA AJONEUVON ISTUIMEN VERHOILUUN AIHEUTUVISTA VAURIOISTA TAI JÄLJISTÄ.

ON SUOSITELTAVAA, ETTÄ TURVAJÄRJESTELMÄN AJONEUVOON KIINNITTÄVÄT HIHNAT OVAT TIUKALLA, ETTÄ LAPSEN KIINNITYSHIHNAT SÄÄDETTÄÄN LAPSEN KEHOON SOPIVIKSI JA ETTÄ HIHNAT EIVÄT OLE KIERTYNEET.

LASTEN TURVAJÄRJESTELMÄ TÄYTYY VAIHTAA ONNETTOMUUDEN JÄLKEEN, VAIKKA SIINÄ EI OLISIKAAN NÄKYVIÄ VAURIOITA.

TUOTTEESEEN ON VOINUT AIHEUTUA NÄKYMÄTTÖMIÄ SISÄISIÄ VAURIOITA, JOTKA VOIVAT VAARANTAA LAPSEN TURVALLISUUDEN.

PIDÄ MATKAN AIKANA TAUKOJA, JOTTA LAPSI VOI JALOITELLA JA LEIKKIÄ POISSA TURVAISTUIMESTA. YLI KAHDEN TUNNIN MATKOJA ILMAN TAUKOJA EI SUOSITELLA. TÄMÄ NEUVO ON ERITYISEN TÄRKEÄ VAUVOILLE.

TEKSTIILIPÄÄLLYS ON OLENNAINEN OSA LASTEN TURVAJÄRJESTELMÄÄ. SITÄ EI SAA VAIHTAA TOISEEN PÄÄLLYKSEEN ILMAN VALMISTAJAN NIMENOMAISTA LUPAA.

PÄÄLLYKSEN JA RINTAPEHMUSTEIDEN ON OLTAVA AINA PAIKOILLAAN. NE OVAT TÄRKEITÄ TURVALLISUUSOMINAISUUKSIA.

VARMISTA, ETTÄ LAPSEN KIINNITYSVALJAAT ON KIINNITETTY OIKEIN EIVÄTKÄ NE OLE PÄÄSSEET KIERTYMÄÄN.

AJONEUVON ETUISTUIN SUOSITELLAAN SIIRRETTÄVÄKSI MAHDOLLISIMMAN PITKÄLLE ETEENPÄIN.

LASTEN TURVAISTUIMEEN EI SAA TEHDÄ LUVATTOMIA MUUTOKSIA.

AJONEUVON HATTUHYLLYLLE EI SAA SIOITTA MATKATAVAROITA TAI ESINEITÄ, JOTKA EIVÄT OLE KIINNITETTYINÄ, SILLÄ ONNETTOMUUSTILANTEESSA NE VOIVAT AIHEUTTA MATKUSTAJILLE VAKAVIA VAMMOJA.

VARMISTA AJONEUVON PÄIVITTÄISESSÄ KÄYTTÖSSÄ, ETTEIVÄT TURVAVYÖN TAI TURVAISTUIMEN OSAT PÄÄSE Kiertymään EIVÄTKÄ JÄÄMÄÄN LIIKKUVAN ISTUIMEN TAI AJONEUVON OVEN VÄLIIN.

VARMISTA, ETTÄ PARANNETTU LASTEN TURVAJÄRJESTELMÄ ASENNETAAN NIIN, ETTEI MIKÄÄN SEN OSA HAITTAA ISTUIMEN SIIRTÄMISTÄ TAI AJONEUVON OVIEKÄ KÄYTTÖÄ.

KUNNOSSAPITO

PÄÄLLYKSEN ASENTAMINEN/POISTAMINEN

Päällyksen etuosassa on seitsemän kiinnityskohtaa.

Avaa nämä kiinnityskohdat ja vedä sitten päällyksen etuosaa varovasti.

Istuimen sivuilla on muoviosia, joita käytetään päällyksen kiinnittämiseen paikalleen. Poista päällyks vetämällä näistä varovasti.

Päällyks laitetaan takaisin paikalleen noudattamalla samoja ohjeita päinvastaisessa järjestyksessä. Työnnä osat sivujen rakoihin.

KANKAIDEN PUHDISTAMINEN

1. Istuimen päällyks on helppo irrottaa ja se tulee pestä miedolla puhdistusaineella hienopesussa 30 asteessa.
2. Poista kaikki kankaiden sisällä olevat irrotettavat muovi-/vaahtomuoviosat ennen pesua.
3. Päällyksiä ei saa prässätä, silittää, kuivapestä, rumpukuivata eikä vääntää.
4. Liuottimien ja syövyttävien tai hankaavien puhdistusainevälikkeiden käyttö on kielletty.
5. Anna kuivua vaakatasossa poissa suorasta lämmöstä ja auringonvalosta.

KANGASPÄÄLLYS ON OLENNAINEN OSA LASTEN TURVAJÄRJESTELMÄÄ. SITÄ EI SAA VAIHTAA ERILAISEEN PÄÄLLYKSEEN ILMAN VALMISTAJAN ENNALTA ANTAMAA LUPAA.

ISTUIMEN RUNGON JA VALJAIDEN PUHDISTAMINEN

Pyyhi puhtaaksi miedolla käsisaipepuulla ja lämpimällä vedellä. Puhdistusainevälikkeiden, liuottimien ja voimakkaiden saippuoiden käyttäminen on kielletty. Ne voivat heikentää turvakaukalon kuorta tai valjaita. Turvakaukalon rungon tai turvavaljaiden osia ei saa irrottaa tai muunnella eikä purkaa. Turvakaukalon rungon tai turvavaljaiden osia ei saa öljytä eikä voidella.

HAARAHIHAN SOLJEN PUHDISTAMINEN

Puhdista haarahihnan solki miedolla käsisaipepuulla ja vedellä, ja huuhtelee se sitten huolellisesti lämpimällä vedellä.

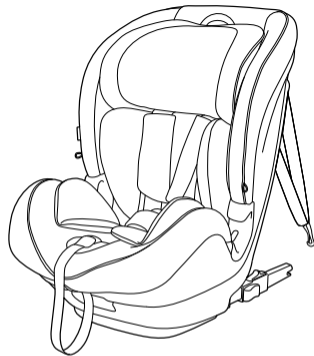

Scan for the vehicle
compatibility list

Balance i-Size

Многоступенчатое автокресло
76-150cm



Примечание. Эта детская удерживающая система одобрена для использования при перевозке детей ростом от 76 до 150 см в соответствии с Правилами ЕЭК ООН № 129. Для использования на сиденьях автомобиля, удовлетворяющих стандарту i-Size, как указано производителями автомобилей в руководстве пользователя. Не оставляйте ребенка в автомобиле без присмотра. Внимательно прочитайте эти инструкции. Неправильная установка детской удерживающей системы может привести к серьезным последствиям для ребенка. В случае неправильной установки производитель ответственности не несет. Данное изделие классифицируется как усовершенствованная детская удерживающая система и как кресло с опорной подушкой, соответствующие стандарту i-Size. Кресла ISOFIX соответствуют размерным классам ISO F2X и ISO B2.

ВАЖНО! ЗАПРЕЩАЕТСЯ ИСПОЛЬЗОВАТЬ ДЛЯ ПЕРЕВОЗКИ ДЕТЕЙ МЛАДШЕ 15 МЕСЯЦЕВ

1. УСТАНОВКА ДЕТСКОГО АВТОКРЕСЛА

УСТАНОВКА, ВЕС РЕБЕНКА ОТ 76-105CM / <21KG:

1.1 Выдвиньте кронштейны ISOFIX B (5) на максимальную длину, повернув рычаг выдвижения кронштейнов ISOFIX A (16). Выполните это на обеих сторонах кресла.

Выдвиньте якорный ремень Top Tether (4) и расположите наверху кресла.

1.2 Зафиксируйте кронштейны ISOFIX так, чтобы они защелкнулись.

Индикатор системы ISOFIX (17) изменит цвет с красного на зеленый. Отодвиньте кресло как можно дальше назад. Проследите за тем, чтобы оба кронштейна ISOFIX находились в одинаковом положении после того, как вы сдвинете кресло назад.

1.3 Зафиксируйте якорный ремень Top Tether в креплении на автомобиле, которое обозначено символом



Кронштейн может быть закрыт без фиксации в креплении ISOFIX. Убедитесь в том, что кронштейны правильно закреплены в креплениях на автомобиле, потянув за автокресло после его установки.

Для отсоединения автокресла выполните следующие действия в обратном порядке:

Сдвиньте кнопку (15), чтобы открыть кронштейн и высвободить его из крепления.

УСТАНОВКА, ВЕС РЕБЕНКА ОТ 105-150CM:

Выполните те же действия, что и ранее. В этом случае вам не следует закреплять якорный ремень Top Tether.

При использовании кресла для детей весом 105-150cm существует возможность закрепления кресла только с помощью ремня безопасности автомобиля. Однако по возможности рекомендуется использовать систему ISOFIX.

2. ПОСАДКА РЕБЕНКА В ДЕТСКОЕ АВТОКРЕСЛО

Автокресло Balance i-Size может использоваться для следующих диапазонов веса:

76-105cm / <21kg использование 5-точечного ремня безопасности детского автокресла;

105-150cm, ремень безопасности автокресла следует снять и убрать на хранение, а ребенка следует зафиксировать с помощью 3-точечного ремня безопасности автомобиля.

РЕМЕНЬ БЕЗОПАСНОСТИ АВТОКРЕСЛА, вес ребенка 76-105cm / <21kg (система ISOFIX + якорный ремень Top Tether + 5-точечный ремень безопасности автокресла)

2.1 Ослабьте плечевые лямки, одновременно нажав кнопку регулировки ремня безопасности (10), а другой рукой потянув обе плечевые ленты вперед под нагрудными накладками.

Нажмите на красную кнопку высвобождения и отсоедините ремень безопасности. Отведите концы с пряжками в стороны от кресла, чтобы можно было посадить ребенка в кресло.

Аккуратно поместите ребенка в кресло и пропустите обе руки через лямки ремня.

Сведите язычки плечевых лямок вместе, а затем с усилием вставьте в пряжку лямки, проходящей между ног, добиваясь щелчка.

2.2 Затяните ремень безопасности, потянув за нижнюю лямку (11).

Для извлечения ребенка из кресла выполните ту же процедуру в обратном порядке.

ХРАНЕНИЕ 5-ТОЧЕЧНОГО РЕМНЯ БЕЗОПАСНОСТИ:

Как только вес ребенка достигнет 21 кг, 5-точечный ремень безопасности следует снять и убрать на хранение, а ребенка следует закреплять с помощью ремня безопасности автомобиля.

2.3 Для снятия 5-точечного ремня безопасности сначала необходимо полностью ослабить его натяжение. Нажмите на красную кнопку высвобождения и отсоедините ремень безопасности. Снимите чехол с подушки кресла и уберите компоненты пряжки в отделение. Затем наденьте чехол на кресло.

2.4 Откройте заслонку на спинке кресла и уберите плечевые части ремня безопасности назад.

РЕМЕНЬ БЕЗОПАСНОСТИ АВТОМОБИЛЯ, ВЕС РЕБЕНКА 105-150CM

2.5 Посадив ребенка в кресло, протяните ремень безопасности автомобиля спереди, поместив его в обе направляющие для поясной части ремня безопасности (14).

Пропустите плечевую часть через направляющую для диагональной части ремня безопасности (7).

Застегните замок ремня безопасности автомобиля и натяните ремень безопасности, полностью устранив слаbinу.

3. ИСПОЛЬЗОВАНИЕ ДЕТСКОГО АВТОКРЕСЛА BALANCE

3.1 СИСТЕМА РЕГУЛИРОВКИ ПОДГОЛОВНИКА И РЕМНЯ БЕЗОПАСНОСТИ

76-105CM / <21KG

Подголовник должен быть отрегулирован так, чтобы плечевые части ремня безопасности находились на одном уровне с плечами ребенка. Для регулировки ремня безопасности

и подголовника автокресла потяните ручку регулировки подголовника вверх (6), одновременно перемещая подголовник (1). 5-точечный ремень безопасности автокресла будет перемещаться вверх вместе с подголовником.

Поместите ремень безопасности в правильное положение, показанное на рисунке.

105-150CM

Используйте ручку регулировки подголовника, чтобы увеличивать высоту подголовника по мере роста ребенка.

Позаботьтесь о том, чтобы направляющая ремня находилась прилб. на 2 см выше плеча ребенка.

Если вам требуется опустить подголовник, выполните ту же операцию в обратном порядке.

3.2 СИСТЕМА НАКЛОНА АВТОКРЕСЛА

Детское автокресло BALANCE имеет четыре наклонных положения, что позволяет обеспечить максимальный комфорт.

Чтобы наклонить кресло, нажмите на рычаг наклона (12) и потяните его вперед до достижения требуемого положения.

ПРИМЕЧАНИЯ ПО БЕЗОПАСНОСТИ

Внимательно прочитайте все руководство. Невыполнение этого требования может подвергнуть вашего ребенка опасности. Ожидается, что детское автокресло Balance i-Size обеспечит максимальную защиту, если оно правильно установлено и используется в соответствии с инструкциями производителя.

ПРЕДУПРЕЖДЕНИЯ

НЕ ОСТАВЛЯЙТЕ ДЕТЕЙ ОДИНХ В МАШИНЕ.

ЕГО МОЖНО УСТАНОВЛИВАТЬ НА АВТОМОБИЛИ С ОДОБРЕННЫМИ КРЕПЛЕНИЯМИ ISOFIX (СМ. ОПИСАНИЕ В РУКОВОДСТВЕ ПРОИЗВОДИТЕЛЯ ВАШЕГО АВТОМОБИЛЯ) В ЗАВИСИМОСТИ ОТ КАТЕГОРИИ УДЕРЖИВАЮЩЕЙ СИСТЕМЫ И ЗАНИМАЕМОГО МЕСТА.

ЧТОБЫ УБЕДИТЬСЯ В ТОМ, ЧТО ДЕТСКИЕ КРЕСЛА ISOFIX КАТЕГОРИИ ISO F2X AND ISO B2 ВАМ ПОДХОДЯТ, ОБРАТИТЕСЬ К РУКОВОДСТВУ ПО ЭКСПЛУАТАЦИИ СВОЕГО АВТОМОБИЛЯ.

НАКРОЙТЕ КРЕСЛО, ЕСЛИ ОСТАВЛЯЕТЕ ЕГО ПОД ПРЯМЫМИ СОЛНЕЧНЫМИ ЛУЧАМИ. ПЛАСТИКОВЫЕ И МЕТАЛЛИЧЕСКИЕ ПОВЕРХНОСТИ СИЛЬНО НАГРЕВАЮТСЯ И МОГУТ СТАТЬ ПРИЧИНОЙ ОЖОГА. КРОМЕ ТОГО, ОБИВКА КРЕСЛА МОЖЕТ ВЫЦВЕСТИ.

БЕРЕГИТЕ ДЕТСКУЮ УДЕРЖИВАЮЩУЮ СИСТЕМУ ОТ ВОЗДЕЙСТВИЯ АГРЕССИВНЫХ ЖИДКОСТЕЙ, КРАСОК ИЛИ РАСТВОРИТЕЛЕЙ, КОТОРЫЕ МОГУТ ПОВРЕДИТЬ ИЗДЕЛИЕ.

ПОДХОДИТ ДЛЯ ИСПОЛЬЗОВАНИЯ ТОЛЬКО В ПЕРЕЧИСЛЕННЫХ АВТОМОБИЛЯХ, ОСНАЩЕННЫХ 3-ТОЧЕЧНЫМИ РЕМНЯМИ БЕЗОПАСНОСТИ, ОДОБРЕННЫМИ В СООТВЕТСТВИИ С РЕГЛАМЕНТОМ № 16 ЕЭК ИЛИ ДРУГИМИ АНАЛОГИЧНЫМИ СТАНДАРТАМИ.

УБЕДИТЕСЬ В ТОМ, ЧТО ПОЯСНАЯ ЧАСТЬ РЕМНЯ БЕЗОПАСНОСТИ АВТОМОБИЛЯ ИЛИ РЕМЕНЬ БЕЗОПАСНОСТИ АВТОКРЕСЛА ПЛОТНО ПРИЛЕГАЮТ И ТАЗ НАДЕЖНО ЗАКРЕПЛЕН.

ПРИ НЕОБХОДИМОСТИ ИСПОЛЬЗУЙТЕ ПРЕДУСМОТРЕННЫЕ ПЛАСТИКОВЫЕ НАПРАВЛЯЮЩИЕ ISOFIX. КОМПАНИЯ SILVER CROSS НЕ НЕСЕТ ОТВЕТСТВЕННОСТИ ЗА ПОВРЕЖДЕНИЕ ИЛИ ЗАГРЯЗНЕНИЕ ОБИВКИ СИДЕНЬЯ АВТОМОБИЛЯ.

РЕКОМЕНДУЕТСЯ, ЧТОБЫ ВСЕ ЛЯМКИ, ЗАКРЕПЛЯЮЩИЕ УДЕРЖИВАЮЩЕЕ УСТРОЙСТВО НА АВТОМОБИЛЕ, БЫЛИ ТУГО НАТЯНУТЫ, А ВСЕ ЛЯМКИ, УДЕРЖИВАЮЩИЕ РЕБЕНКА, ПЛОТНО ПРИЛЕГАЛИ К ТЕЛУ РЕБЕНКА И НЕ ПЕРЕКРУЧИВАЛИСЬ.

ДЕТСКУЮ УДЕРЖИВАЮЩУЮ СИСТЕМУ СЛЕДУЕТ ЗАМЕНИТЬ ПОСЛЕ АВАРИИ, ДАЖЕ ПРИ ОТСУТСТВИИ КАКИХ-ЛИБО ВИДИМЫХ ПОВРЕЖДЕНИЙ. ИЗДЕЛИЕ МОЖЕТ ИМЕТЬ НЕВИДИМЫЕ ВНУТРЕННИЕ ПОВРЕЖДЕНИЯ, КОТОРЫЕ МОГУТ ПОСТАВИТЬ ПОД УГРОЗУ БЕЗОПАСНОСТЬ РЕБЕНКА.

ОСТАНАВЛИВАЙТЕСЬ ДЛЯ ОТДЫХА В ПУТИ, ЧТОБЫ РЕБЕНОК МОГ ПОКИНУТЬ АВТОКРЕСЛО, ПОДВИГАТЬСЯ И ПОИГРАТЬ. НЕ РЕКОМЕНДУЕТСЯ НАХОДИТЬСЯ В АВТОМОБИЛЕ БОЛЕЕ 2 ЧАСОВ БЕЗ ПЕРЕРЫВА. ДЕТЯМ ЭТО ОСОБЕННО ВАЖНО.

ТКАНЕВЫЙ ЧЕХОЛ ЯВЛЯЕТСЯ НЕОТЪЕМЛЕМОЙ ЧАСТЬЮ ДЕТСКОЙ УДЕРЖИВАЮЩЕЙ СИСТЕМЫ. ЕГО НЕ СЛЕДУЕТ ЗАМЕНЯТЬ ДРУГИМ ЧЕХЛОМ БЕЗ РАЗРЕШЕНИЯ ПРОИЗВОДИТЕЛЯ.

ЧЕХОЛ И НАГРУДНЫЕ НАКЛАДКИ ДОЛЖНЫ БЫТЬ ВСЕГДА УСТАНОВЛЕННЫ. ОНИ ВЫПОЛНЯЮТ ВАЖНУЮ ФУНКЦИЮ БЕЗОПАСНОСТИ.

ПОЗАБОТЬТЕСЬ О ТОМ, ЧТОБЫ РЕМЕНЬ БЕЗОПАСНОСТИ ДЛЯ ФИКСАЦИИ РЕБЕНКА БЫЛ УСТАНОВЛЕН ПРАВИЛЬНО И НЕ ПЕРЕКРУЧИВАЛСЯ.

РЕКОМЕНДУЕТСЯ ПЕРЕМЕСТИТЬ ПЕРЕДНЕЕ СИДЕНЬЕ АВТОМОБИЛЯ КАК МОЖНО ДАЛЬШЕ ВПЕРЕД.

НЕ ВНОСИТЕ НЕСАНКЦИОНИРОВАННЫЕ ИЗМЕНЕНИЯ В ДЕТСКОЕ АВТОКРЕСЛО.

НЕ ОСТАВЛЯЙТЕ НЕЗАКРЕПЛЕННЫЙ БАГАЖ ИЛИ ИНЫЕ ПРЕДМЕТЫ НА ВЕЩЕВОЙ ПОЛКЕ АВТОМОБИЛЯ, ПОТОМУ ЧТО В СЛУЧАЕ АВАРИИ ОНИ МОГУТ ПРИЧИНИТЬ СЕРЬЕЗНЫЕ ТРАВМЫ Пассажирам.

НИКАКИЕ ЧАСТИ РЕМНЯ БЕЗОПАСНОСТИ АВТОМОБИЛЯ ИЛИ АВТОЛЮЛКИ НЕ ПЕРЕКРУЧИВАЛИСЬ И НЕ ЗАЩЕМЛЯЛИСЬ ПРИ ПЕРЕМЕЩЕНИИ СИДЕНЬЯ ИЛИ ЗАКРЫВАНИИ ДВЕРИ АВТОМОБИЛЯ.

УБЕДИТЕСЬ, ЧТО УСОВЕРШЕНСТВОВАННАЯ ДЕТСКАЯ УДЕРЖИВАЮЩАЯ СИСТЕМА УСТАНОВЛЕНА ТАКИМ ОБРАЗОМ, ЧТО НИ ОДНА ЕЕ ЧАСТЬ НЕ МЕШАЕТ ПЕРЕМЕЩЕНИЮ СИДЕНИЙ ИЛИ РАБОТЕ ДВЕРЕЙ АВТОМОБИЛЯ.

ТЕХНИЧЕСКОЕ ОБСЛУЖИВАНИЕ

УСТАНОВКА/СНЯТИЕ ЧЕХЛА

Чехол имеет 7 точек крепления в передней части.

Просто отстегните чехол в этих точках и осторожно потяните переднюю часть чехла.

По бокам кресла имеется несколько пластиковых компонентов, которые используются для крепления чехла. Просто осторожно потяните, чтобы снять чехол.

Чтобы установить чехол на место, выполните те же действия в обратном порядке. Вставьте компоненты в пазы по бокам.

ОЧИСТКА ТКАНЕВОГО ЧЕХЛА

1. Чехол автокресла легко снимается, и его следует стирать в режиме деликатной стирки при температуре 30 градусов, используя мягкое моющее средство.

2. Снимите все съемные внутренние пластиковые/пенопластовые элементы с внутренней стороны тканевой части, прежде чем стирать ее.

3. Не гладьте, не подвергайте химической чистке, не сушите в барабане и не выжимайте чехлы.

4. Не используйте растворители, щелочь или абразивные чистящие материалы.

5. Сушите в расправленном виде в стороне от источников тепла и прямых солнечных лучей.

ТКАНЕВЫЙ ЧЕХОЛ ЯВЛЯЕТСЯ ВАЖНОЙ ЧАСТЬЮ ДЕТСКОЙ УДЕРЖИВАЮЩЕЙ СИСТЕМЫ. ЕГО НЕ СЛЕДУЕТ ЗАМЕНЯТЬ ДРУГИМ ЧЕХОЛОМ БЕЗ ПРЕДВАРИТЕЛЬНОГО РАЗРЕШЕНИЯ ПРОИЗВОДИТЕЛЯ.

ОЧИСТКА КОРПУСА И РЕМНЯ БЕЗОПАСНОСТИ АВТОКРЕСЛА

Протирайте, используя мягкое мыло для рук и теплую воду. Запрещается использовать моющие средства, растворители или жесткое мыло. Это может ослабить корпус или ремень безопасности вашего детского автокресла. Запрещается снимать и разбирать какую-либо часть корпуса или ремня безопасности детского автокресла или вносить в них изменения. Запрещается смазывать какую-либо часть корпуса или ремня безопасности детского автокресла.

ОЧИСТКА ПРЯЖКИ ЛЯМКИ, ПРОХОДЯЩЕЙ МЕЖДУ НОГ

Очистите пряжку лямки, проходящей между ног, с помощью мягкого мыла для рук и воды, а затем тщательно промойте теплой водой.

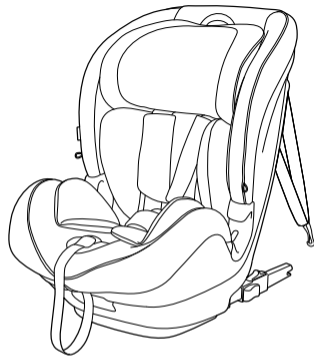

Scan for the vehicle
compatibility list

Balance i 尺寸

多阶段汽车座椅

76-150cm



注意事项：该儿童约束装置已获得第129条法规批准，可用于身高在76 cm至150 cm之间的儿童。本产品适用于车辆制造商在车辆用户手册中指出的“i尺寸兼容”车辆座椅位置。请勿将您的孩子独自留在车中无人看管。请仔细阅读说明。错误安装儿童约束装置可能会对儿童造成严重危害。如果安装不正确，制造商不承担任何责任。该座椅被归类为i尺寸增强型儿童约束装置和i尺寸辅助座椅。ISOFIX符合尺寸类别ISO F2X和ISO B2。

注意 - 请勿让低于15月龄的儿童使用

1. 安装儿童座椅

适用于76-105CM / <21KG 儿童的安装：

1.1 转动ISOFIX接嘴的延伸桨杆A(16)，将ISOFIX接嘴B(5)滑动至最大长度。在座椅的两侧进行此操作。

伸长Top Tether (4)并置于座椅顶部。

1.2 连接ISOFIX接嘴，直至听到其卡入到位。

ISOFIX连接指示器(17)将从红色变为绿色。将座椅尽可能向后推。您向后推动座椅后，确保两个ISOFIX处于相同的位置。

1.3 将Top Tether连接到车辆标有以下符号的锚点：



连接器可能会关闭，但未安全连接至ISOFIX锚点。安装座椅后，请拉动座椅，以确保连接器正确固定于车辆的锚点。

要卸下座椅，请按相反的步骤操作。

移动按钮(15)打开连接器并松开锚点。

适用于105-150CM 儿童的安装：

按照之前的步骤进行操作。在这种情况下，您不应该连接Top Tether。

在使用105-150cm 模式时，还可以选择仅使用汽车安全带安装座椅，但在可能的情况下，建议使用ISOFIX。

2. 让孩童坐入儿童座椅

Balance i-Size汽车座椅适用于以下体重范围的孩童：

76-105cm / <21kg 孩童使用5点式安全带

105-150cm 孩童使用时，应收起安全带，并使用3点式车辆安全带固定。

76-105cm / <21kg 安全带（ISOFIX+Top Tether+5点式安全带）

2.1 按下安全带调整按钮

（10）以放松肩带，同时用您的另一只手向前拉出两侧肩带，拉至低于胸部安全垫的位置。

按下红色释放按钮然后解开安全带。将带扣的末端移至座椅两侧，以便将孩童放进座椅内。

小心地将孩子放入座椅并使其两臂穿过安全带。

将肩带锁舌系在一起，然后推入至大腿带搭扣中，直到您听见“咔嗒”一声。

2.2 拉动下方的带子（11），系紧安全带。

按照相反的操作步骤将孩子抱出座椅。

收起5点式安全带：

一旦孩童体重达到21kg，应收起5点式安全带，并使用车辆的安全带固定。

2.3 要收起5点式安全带，需要先将其完全松开。按下红色释放按钮然后解开安全带。提起衬垫下的座套，将扣环部件收于空位中。然后将座套放回座椅上。

2.4 打开座椅背部挡板，将肩部安全带收在其后。

105-150CM 汽车座椅安全带

2.5 儿童坐在座椅内时，将安全带拉向前方，将其固定在两侧的座椅腰部安全带导引器内（14）。

将肩部安全带穿过肩部安全带导引器（7）。

系好安全带扣并拉紧安全带，确保没有任何过于宽松的空隙。

3. 使用BALANCE

3.1 头部靠枕和安全带调整装置

76-105CM / <21KG

调整头部靠枕，以使肩部安全带与孩子的肩膀处于同一水平。要调整安全带和头部靠枕，可在移动头部靠枕（1）的同时向上拉头部靠枕调节手柄（6）。5点式安全带将与头部靠枕一起向上移动。

将安全带按照图示放置在正确的位置。

105-150CM

随着孩子成长，使用头部靠枕调节手柄增加头部靠枕的高度。

确保安全带导引器位于孩童肩膀上方2cm位置。

如果您需要降低头部靠枕的位置，请按相反的步骤操作。

3.2 座椅倾斜装置

BALANCE儿童座椅有4个倾斜角度，可提供最佳舒适度。

要倾斜座椅，请按下倾斜杆（12）并向前拉，直到达到所需位置。

安全事项

请仔细阅读以下全部说明。不遵守说明书内容可能会影响到婴儿的人身安全。只有按照生产商的说明书正确安装及使用，才能确保Balance i-Size汽车座椅提供最大程度的保护。

警告

请勿将婴儿单独留在车里。

其可安装在具有ISOFIX获批位置的车辆中（详见车辆制造商的手册），具体取决于约束装置类别及其占用的空间。

检查您的车辆使用说明书，确保ISOFIX ISO F2X AND ISO B2类儿童安全座椅适用于您的车辆。

阳光直射时，请遮盖座椅。塑料及金属表面会变得很烫，可能会造成灼伤。汽车座椅座套也可能会褪色。

儿童约束装置应远离可能损坏产品的腐蚀性液体，油漆或溶剂。

仅适用于ECE第16号规定或其他同等标准所批准的配有3点式安全带的车辆。

确保座椅腰部安全带或安全带系在下方，以便儿童的盆骨可被安全固定。

在必要时使用提供的塑料ISOFIX导引器。SILVER CROSS不对汽车座椅内饰的磨损或损坏负责。

建议任何固定约束装置的安全带均应系紧，约束儿童的安全带应按照儿童的体型进行调整，并且不应扭曲带子。

儿童约束装置应在事故发生后更换，即使没有可见的损坏迹象。产品可能发生了不可见的内部损害，可能会损害儿童的安全。

旅途中应停下休息，以便孩童可以从安全座椅出来活动一下。不建议您在不停歇的情况下行驶超过2小时。对于婴儿来说，这个建议尤为重要。

织物座套是儿童约束装置的重要组成部分。未经制造商明确授权，不得更换为其他座套。

应始终安装好座套和胸垫。它们是重要的安全装置。

确保儿童正确系好安全带，且安全带未发生扭绞。

建议尽可能向前移动车辆的前排座椅。

不要对儿童汽车座椅进行未经授权的修改或变动。

请勿在车辆的置物架上放置未安全固定的行李或物品，如遇事故，其可能会导致严重的人员伤害。

座椅安全带或儿童座椅的任何部件均不会被移动的座椅或车辆的车门扭绞或困住。

确保安装的增强型儿童约束装置不会干扰移动的座椅或操作车门。

维护

安装/卸下座套

座套前部有7个固定点。

只需松开这些点，然后轻轻拉动座套的前部。

在座椅的两侧有一些塑料部件用于固定座套。只需轻轻拉动它们即可拆下座套。

要重新安装座套，只需按相反步骤操作。将部件安装到侧面的槽口中。

清洁织物

1. 座套易于拆卸，应使用温和的清洁剂在30度水温下缓和洗涤。
2. 在清洗之前，从织物内取出所有可移除的内部塑料/泡沫部件。
3. 请勿熨烫、干洗、滚筒甩干或拧绞座套。
4. 请勿使用溶剂，腐蚀性或研磨性清洁材料。
5. 铺平晾干，请避免直接热源或直晒。

织物座套是儿童约束装置的重要组成部分。未经制造商事先授权，不得更换为其他座套。

清理座椅外壳及安全带

用温和的香皂及温水清洗。请勿用洗涤剂、溶剂或强效肥皂清洗。这可能会损坏婴儿提篮外框或安全带。请勿移除、拆卸或修改婴儿提篮或安全带的任何部分。请勿在婴儿提篮或安全带的任何部分涂油或润滑剂。

清理大腿带搭扣

用温和的香皂及水清洗大腿带搭扣，然后用温水彻底冲洗。

注意:

1. 照看好孩子，请勿将孩子单独留在车内，孩子的安全是最重要的。
2. 此款I、II、III组安全座椅符合GB27887-2011国家标准，I组通用，II、III组半通用。半通用符合以下车型，但不限于以下车型：
(图表)

带ISOFIX底座的儿童约束系统属于“半通用型”产品，适合安装在下列汽车座椅位置：

车型	前排	后排
大众宝来 2013-2016		
福特福克斯 2011-2016		外侧 中侧
别克英朗 2013-2016		
丰田卡罗拉 2014-2016等车型		
使用说明	是	是 否

其他的汽车座椅位置也可能适合安装此儿童约束系统

3. 只适合那些适用车配备了并通过GB14166或ECE R16要求的3点式的安全带情况下才适用。
4. 这是“通用类”儿童约束系统，符合GB27887-2011。作为通用儿童约束系统，适用大多数，而不是全部汽车座椅。如果汽车制造商在使用手册中注明可以让适合此年龄段的“通用类”儿童约束系统配合的话，那么更容易达到正确的匹配。如有疑问，请咨询儿童约束系统制造商或零售商。

5. 这是ISOFIX儿童约束系统，符合GB27887-2011，用于装有ISOFIX固定装置的车辆；该系统依据儿童约束系统的类型及固定装置的种类，安装在ISOFIX固定的位置（按照车辆手册描述）。

打算安装的ISOFIX儿童约束系统适合的质量组及ISOFIX尺寸类别为：9-18KG，B1



抗翻转装置为上拉带



6. 安装儿童安全座椅必须严格执照厂家提供的说明书。不正确的安装会有危险的。

7. 要严格按照说明书上面的穿带方式来穿安全带，不可以使用除标示出的以外的任何其他受力点（如图），如用户对这个点有疑问的话，建议与儿童约束系统制造商或零售商联系。



8. 请在每次使用前，仔细阅读说明书，或在此产品熟悉的人指导下使用。
9. 在搬安全座椅的时候，要保证使用说明书总是在椅子周围或汽车上，部分安全座椅有专门的一个口袋来保存说明书。
10. 没有认证许可的产品和经过改装的产品是危险的，并且附近没有制造商提供的安装说明也是很危险的。
11. A) 不能使用没有面套的儿童约束系统；B) 系统面套不能使用除制造商推荐的材料以外的其他材料，面套材料影响儿童约束系统总体的性能。
12. 不要购买二手的儿童安全座椅。
13. 如果儿童安全座椅和安全带受损，必须替换掉。
14. 必须替换已经出过意外事故的儿童安全座椅。

15. 请不要反向安装。
16. 请尽量将安全座椅安装在容易被营救的位置。
17. 确保安全座椅放置在合适的位置，避免关门时安全座椅和 汽车的任何部位有接触。
18. 请不要在儿童安全座椅下面放置任何东西，以免影响椅子的作用。
19. 确保安全带不要扭曲，请系紧五点式安全带保证腰带佩戴时能很好的约束骨盆部位。
20. 儿童安全座椅必须安全地安装在汽车的椅子上面，确保椅子安装好以后不松动或摇摆，如果太松了，需要重新安装。
21. 即使没有使用的时候，也需要牢固地将安全座椅固定在汽车上。
22. 固定你车上的松散物体，比如说行李或书本。如果遇到紧急事故，孩子可能会受伤。
23. 请不要在椅子的背部和包裹架上放任何东西，以免在急刹车的时候对孩子造成伤害。

24. 调节带：在使用或未使用时请将多余的调节织带折叠收回到调节盖并盖牢固，以免调节带脱出。

卡扣插舌：在任何情况下应将五点式安全带收紧，以免卡在汽车上。

25. 避免冬天厚重的衣服导致肩带不正确的绷紧。如果遇到交通事故，孩子可能会从椅子里滑出。在孩子进入车之前，先让车变暖。如果你的孩子还是觉得冷，可以在肩带上面盖一个毛毯。

26. 一定要把汽车的门锁住，不要让孩子从汽车里面开门。

27. 在突发事件以后，要赶紧松开安全座椅的卡扣，因为这个时候的卡扣可能已经被损害，并且阻止孩子玩卡扣和使用卡扣。

28. 在长途旅行中，中途休息时间，如果孩子要走出汽车，注意汽车周围环境是否安全，以保证孩子的安全。

29. 每条与车辆连接的织带应系紧，约束儿童的织带应根据儿童的身体进行调整，织带不得扭曲。

30. 重要：保证腰带佩戴时能很好的约束骨盆部位。

31. 遭受猛烈的事故后，约束系统应更换。

32. 如果儿童约束系统的表面覆盖层不是纺织物。应提示远离日光照射，否则座椅表面会烫伤儿童皮肤。

33. 不要将儿童在无人照看的情况下放置在儿童约束系统内。

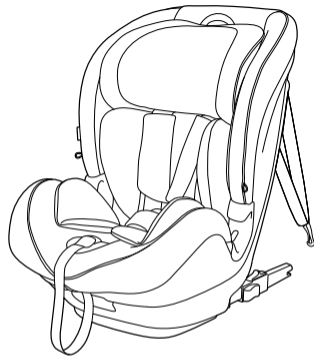

Scan for the vehicle
compatibility list

Balance i-大小

多階段汽車安全座椅

76公分至 150公分



聲明：根據第 129 條規例，此兒童束縛設施已獲批准可用於身高 76 公分至 150公分的兒童。它是用於與「i-大小兼容」的汽車座椅位置，如汽車製造商於使用者手冊內所示。請勿讓孩子在無人看管的情況下留在汽車內。請仔細閱讀指引。不正確地安裝兒童束縛設施對孩子可引起嚴重後果。倘若安裝不正確，製造商絕不會負任何責任。該座椅的類別為i-尺寸增強型兒童束縛系統和i-大小輔助座椅。ISOFIX符合 ISO F2X ISO B2 的尺寸級別。

重要資訊——當孩子未滿 15 個月大時，不可面向前方使用

1. 安裝兒童安全座椅

安裝 76-105CM / <21KG) :

1.1 轉動 ISOFIX 連接臂桿伸延桿 A (16)，把 ISOFIX 連接臂桿 B (5) 拉至最長。在座椅兩邊皆同樣執行。

把頂部栓帶拉長並且放置 (4) 於座椅頂部。

1.2 連接 ISOFIX 連接臂桿，直至您聽到它們接合好時發出咔嗒聲響。

ISOFIX 連接顯示器 (17) 會由紅色轉為綠色。把座椅儘可能推至最後。請確保當您已把座椅推後時，兩邊的 ISOFIX 仍保持在同一位置。

1.3 把頂部栓帶連接至汽車內有以下標記的固定點：



連接臂桿可能關閉但沒有牢固地接入 ISOFIX 固定點。請在安裝完成後立即拉動座椅，以確保連接臂桿已正確地接入汽車的固定點內。

要移除座椅，請依照相同步驟反過來做。

移動按鈕 (15) 以打開連接臂桿和鬆開固定點。

安裝105-150CM:

依照和以上相同的步驟進行。這次您不應連接頂部栓帶。

當使用 105-150cm 模式時，也可選擇只使用汽車安全帶安裝座椅。然而，在可能的情況下，建議您使用 ISIOFIX。

2. 把孩子放進兒童安全座椅內

Balance i-Size 汽車安全座椅可用於以下的體重範圍：

76-105cm / <21kg: 須使用 5 點式安全保護帶

105-150cm: 必須把安全保護帶儲存起來，而孩子應該繫上 3 點式汽車安全帶。

安全保護帶 76-105cm / <21kg (使用 ISOFIX + 頂部栓帶 + 5 點式安全保護帶)

2.1 按下保護帶調校按鈕 (10)，把肩帶放鬆，同時用另一隻手把兩條肩帶在胸墊以下向前拉。

按下紅色的鬆開按鈕以解開保護帶。把搭扣的尾端分別移至座椅兩旁，讓您可以把孩子放進座椅內。

把孩子小心地放進座椅內，讓雙臂穿過保護帶。

將肩帶的舌片合起來，然後用力推入胯帶的搭扣內，直至您聽到咔嗒一聲。

2.2 拉動下方的帶子 (11) 以拉緊保護帶。

要把孩子移離座椅，請依照相同步驟反過來進行。

儲存 5 點式安全保護帶：

當孩子的體重達到 21 公斤時，應把 5 點式安全保護帶儲存起來，而孩子應繫上汽車的安全帶。

2.3 要儲存 5 點式安全保護帶，需要先把它全部放鬆。按下紅色的鬆開按鈕以解開保護帶。拉起墊子下的蓋子，把搭扣零件儲存在隔層內。然後把蓋子放回座椅。

2.4 打開座椅背的口蓋，將保護帶的肩頭部分儲存在後面。

汽車安全帶 105-150CM

2.5 當孩子在座椅內時，拉動安全帶以繞過前面，並把它放入兩個安全帶大腿部分的導引托 (14)。

讓它的肩頭部分穿過安全帶斜帶部分的導引托 (7)。

扣上安全帶搭扣及並拉緊安全帶，以消除鬆弛之處。

3. 使用 BALANCE

3.1 頭枕及保護帶調校系統

76-105CM / <21KG

應調校頭枕，使肩帶與孩子的肩部同一高度。要調校保護帶及頭枕，請把頭枕調校手柄 (6) 向上拉，並同時移動頭枕 (1)。5 點式保護帶會與頭枕一起向上移。

把保護帶放置在如圖所示的正確位置。

105-150CM

隨着孩子長大，可使用頭枕調校手柄增加頭枕的高度。

請確保帶子的導引托是在孩子肩部以上大概 2 公分。

如果您需要把頭枕的高度調低，可使用同一方法，但反過來做。

3.2 座椅後傾系統

Balance i-Size 兒童座椅有 4 個後傾位置，以提供最佳的舒適效果。

要令座椅後傾，請按下後傾桿 (12) 並向前拉，直至到達所需位置。

安全注意事項

請仔細閱讀此說明書的全部內容。否則可能會令您的寶寶遭受危險。Balance i-Size 汽車安全座椅必須按照製造商的指示正確地安裝及使用，您才可以期望它提供最大的保護。

警告

不要讓孩子獨自留在汽車內。

視乎束縛設施的類別及其所佔的空間，它可以安裝在設有獲批准的 ISOFIX 位置的汽車內（正如您的汽車製造商在手冊內所詳述）。

請查閱您汽車的指引手冊，確保 ISOFIX 的 ISO F2X AND ISO B2 類兒童安全座椅適合您的汽車。

如座椅是放置在陽光直接照射之處，請將它覆蓋起來。塑膠及金屬表面可變得很熱並導致灼傷。汽車安全座椅的椅套亦有可能褪色。

兒童束縛設施必須遠離可能損壞產品的腐蝕性液體、漆油或溶劑。

只適用於列出的車輛，車內必須設有符合 ECE 第16條規例或其他相同標準的 3 點式安全帶。

請確保安全帶或保護帶的大腿帶部分是繫在低的位置，把骨盆穩固地繫好。

在需要時，請使用提供的 ISOFIX 定位托。SILVER CROSS 不會就汽車座位套的損壞或斑痕負責。

建議任何把束縛設施固定於車內的帶子應已拉緊，而任何束縛兒童的帶子應調校至適合其身體，並且所有帶子不應扭曲。

在發生意外後應更換兒童束縛系統，即使它沒有明顯的損壞跡象。產品可能會有看不見的損壞，可以影響兒童的安全。

在您的旅途中定時休息，令孩子可以離開安全座椅走動及玩耍。不宜在旅途中超過連續 2 小時不停下來休息。這建議對嬰兒來說特別重要。

布料座椅套乃兒童束縛設施的必需部分。如無製造商明確授權，絕不可使用其他椅套代替。

座椅套及胸墊在任何時候都應安裝好。它們是重要的安全部件。

請確保固定孩子的保護帶已正確地安裝好及完全沒有扭曲。

汽車的前座位適宜盡量移前。

不可未經授權更改或改動兒童安全座椅。

不要把未固定好的行李或物件放置在汽車內的後置物板上，因為倘若遇到意外，它們可能會令車內乘客嚴重受傷。

當日常使用汽車時，請確保安全帶或兒童座椅的任何部分不會變得扭曲或被可移動的座位或車門夾住。

確保安裝的增強型兒童束縛裝置不會有任何部份干擾可移動座椅或操作車門。

維護

安裝/移除座椅套

座椅套的前方有 7 個固定點。

只需要鬆開這些固定點，然後輕拉座椅套的前面部分。

座椅旁有一些塑料部件，用以固定座椅套。只需要輕輕地拉它們，便可把座椅套移除。

要把座椅套放回座椅上，請依照相同步驟反過來進行。把部件接入兩旁的插口內。

清潔布料

1. 座椅套可輕易移除，應使用性質溫和的洗衣劑在 30 度水溫的輕柔模式下清洗。
2. 清洗之前，先把所有可拆卸的內部塑料/發泡膠部件從布料內取出。
3. 不可把座椅套壓燙、熨燙、乾洗、滾動烘乾或擰乾。
4. 不可使用溶劑、腐蝕性或磨損性的清潔物料。
5. 平放晾乾，避免直接的熱力和陽光。

布料座椅套乃兒童束縛設施的必需部分。如無製造商明確授權，絕不可使用其他椅套代替。

清潔座椅外殼及保護帶

用溫和的洗手梘及暖水抹淨。您切不可使用洗潔精、溶劑及烈性的梘皂。這會令您的提籃式嬰兒安全座椅的外殼或保護帶變弱。您切不可將提籃式嬰兒安全座椅外殼或保護帶的任何部分移除、拆開或改動。您切不可在提籃式嬰兒安全座椅外殼或保護帶的任何部分加上潤滑油。

清潔胯帶搭扣

用溫和的洗手梘和水清潔胯帶搭扣，然後以暖水徹底沖洗。

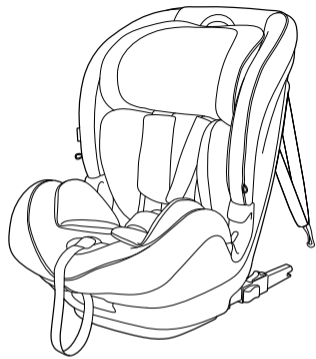

Scan for the vehicle
compatibility list

Balance i-Size

مقعد السيارة المتعدد المراحل

٧٦ - ١٥٠ سم



إشعار: تم اعتماد نظام تثبيت الطفل بموجب اللوائح رقم R129 لاستخدامه مع الأطفال الذين يتراوح طولهم بين ٧٦ سم و ١٥٠ سم. للاستخدام في وضعيات جلوس السيارة "المتوافقة مع i-Size" كما هو موضح من قبل مُصنعي السيارات في دليل استخدام السيارة. يُرجى عدم ترك الطفل وحده دون إشراف داخل السيارة. يُرجى قراءة التعليمات بعناية. من الممكن أن يؤدي التركيب غير الصحيح لنظام تثبيت الأطفال إلى عواقب بالغة بالنسبة للطفل. في حالة التثبيت غير الصحيح، لا يجوز تحميل المصنع المسؤولية. تم تصنيف هذا المقعد باعتباره نظام تثبيت أطفال معززًا ومقعدًا داعمًا يتوافق مع i-Size. يستوفي ISOFIX فئات الحجم ISO B٢ و ISO F٢X.

مهم - لا يجوز استخدامه قبل أن يتخطى عمر الطفل ١٥ شهرًا

يجوز إغلاق الموصل من دون تأمينه في مثبت نظام تثبيت مقعد الأطفال ISOFIX. يرجى التحقق من ربط الموصل على نحو صحيح في نقاط التثبيت في السيارة عن طريق سحب المقعد ما أن يتم تركيبه.

لفك المقعد، يجب اتباع نفس الخطوات بطريقة عكسية.

يتم تحريك الزر (15) لفتح الموصل وفك المثبتات.

يرجى اتباع الخطوات السابقة ذاتها. وفي هذه الحالة، لا يجوز ربط الشريط العلوي.

هناك أيضًا خيار آخر وهو تثبيت المقعد فقط مع حزام المقعد باستخدام وضع 105-150cm كجم إلا أنه متى أمكن، يوصى باستخدام نظام تثبيت مقعد الأطفال ISOFIX.

1. تركيب مقعد الطفل

التركيب من 76-105CM / <21KG

1.1 يرجى سحب ذراعي التوصيل B (5) لنظام تثبيت مقعد الأطفال ISOFIX إلى أقصى طول عن طريق تدوير ذراع الإطالة الخاصة بذراعي التوصيل A (16) لنظام تثبيت مقعد الأطفال ISOFIX.

يرجى القيام بذلك على جانبي المقعد.

مد الشريط العلوي وضع (4) فوق المقعد.

1.2 أوصلي ذراعي توصيل لنظام تثبيت مقعد الأطفال ISOFIX حتى سماع نغمة دلالة على التثبيت في مكانها.

سوف يتم تحول مؤشر توصيل نظام تثبيت مقعد الأطفال ISOFIX (17) من الأحمر إلى الأخضر. اضغط على المقعد لإمالة إلى الخلف بأقصى قدر ممكن. تحقق من وضع كل من نظام تثبيت مقعد الأطفال ISOFIX في ذات الوضع ما أن تدفعي المقعد إلى الخلف.

1.3 أوصلي الشريط العلوي في نقطة التثبيت في السيارة التي تحمل الرمز:



حزام مقعد السيارة 105-150CM كجم

2.5 بعد وضع الطفل على المقعد، اسحب حزام المقعد حول الجزء الأمامي، مع وضعه في الجزئين التوجيهيين الخاصين بذلك الجزء من حزام الأمان الذي يربط على الركبة (14).

مرري الجزء الخاص بالكتف عبر العلامة الإرشادية الخاصة بالجزء المائل من حزام الأمان (7).
اربطي قفل إيزيم حزام المقعد واسحبي حزام المقعد بقوة للتخلص من أي ارتخاء.

3. استخدام BALANCE**3.1 نظام ضبط مسند الرأس والحزام**

76-105cm / <21kg

يجب ضبط مسند الرأس بحيث يكون حزامي الكتف على نفس مستوى كتفي الطفل. لضبط الحزام ومسند الرأس، اسحب مقبض ضبط مسند الرأس إلى أعلى (6) مع تحريك مسند الرأس (1). سوف يتحرك رباط السلامة خماسي النقاط إلى أعلى مع مسند الرأس.

ضعي الحزام في الوضعية الصحيحة الظاهرة في الشكل.

استخدمي مقبض ضبط مسند الرأس لزيادة ارتفاع مسند الرأس مع تقدم الطفل في العمر.

تحققي من وجود العلامة التوجيهية الخاصة بالحزام على ارتفاع 2 سم من كتف الطفل.

في حالة الحاجة إلى إنزال وضعية مسند الرأس، افعلي نفس العملية بطريقة عكسية.

3.2 نظام إمالة المقعد

يحتوي مقعد الأطفال Balance i-Size على أربع وضعيات إمالة لتقديم أقصى راحة.

لإمالة المقعد، اضغطي على رافعة الإمالة (12) واسحبي إلى الأمام حتى الوصول إلى الوضعية المناسبة.

2. وضع الطفل في مقعد الطفل

يجوز استخدام مقعد السيارة Balance i-Size وفق الأوزان التالية:

76-105cm / <21kg كجم باستخدام رباط السلامة خماسي النقاط

105-150cm كجم يجب تخزين رباط السلامة بعيدًا ويجب تأمين الطفل في مكانه باستخدام حزام أمان السيارة ثلاثي النقاط.

رباط السلامة 76-105cm / <21kg كجم (مع لنظام تثبيت مقعد الأطفال ISOFIX + الشريط العلوي + رباط السلامة خماسي النقاط)

2.1 يمكنك إرخاء أربطة الكتف من خلال الضغط على زر ضبط الحزام (10) في نفس الوقت، مع سحب شريطي الكتف إلى الأمام تحت وسادات الصدر باليد الأخرى.

اضغطي على زر الفك الأحمر وفكي الحزام. حركي طرفي الإيزيم على جانبي المقعد بحيث تتمكني من وضع الطفل في المقعد.

ضعي الطفل بعناية في المقعد، ومرري الذراعين داخل الحزام.

تبتي ألسنة أربطة الكتف معًا ثم اسحب بقوة في قفل الأربطة المنفرد حتى تسمعي صوت نقرة.

2.2 أحكمي ربط الحزام عن طريق سحب الشريط السفلي (11).

لإخراج الطفل من المقعد، يرجى اتباع نفس العملية بطريقة عكسية.

تخزين رباط السلامة خماسي النقاط:

ما أن يصل الطفل إلى وزن 21 كجم، يجب تخزين رباط السلامة خماسي النقاط بعيدًا، وتأمين الطفل على المقعد باستخدام حزام الأمان الخاص بالسيارة.

2.3 لتخزين رباط السلامة خماسي النقاط بعيدًا، يجب فكه بالكامل أولاً. اضغطي على زر الفك الأحمر وفكي الحزام. ارفعي الغطاء الموجود تحت الوسادة، وقومي بتخزين أجزاء قفل الإيزيم في المقصورة. ثم أعيدي وضع الغطاء على المقعد.

2.4 افتحي اللسان الموجود على ظهر المقعد وقم بتخزين أجزاء الكتف من الحزام في الخلف.

يجب استبدال نظام تثبيت الطفل بعد الحوادث، أو في حالة وجود أية علامات ظاهرة على التلف. قد يحتوي المنتج على تلفيات داخلية غير مرئية من شأنها أن تؤثر على سلامة الطفل.

توقفي للحصول على استراحات أثناء الرحلة، بحيث يتمكن الطفل من السير واللعب بعيداً عن مقعد السلامة. لا يُنصح بالتنقل لأكثر من ساعتين من دون التوقف لأخذ استراحة. هذا الأمر يحتل أهمية خاصة بالنسبة للرضع.

الغطاء القماشى يعتبر جزءاً أساسياً من نظام تثبيت الطفل. لا يجوز وضع أي غطاء آخر من دون الحصول على تفويض صريح من المصنع.

يجب تركيب وسادات الغطاء والصدر في كل وقت. فهي من سمات السلامة الهامة.

تأكد من تركيب أربطة شد الطفل على نحو صحيح وعدم وجود أي التواء بها.

يُنصح بتحريك المقعد الأمامي من السيارة إلى الأمام بأقصى قدر ممكن.

لا يجوز إجراء أي تعديلات أو تغييرات غير مصرح بها في مقعد السيارة الخاص بالطفل.

تأكد من تركيب نظام تثبيت الأطفال المُعزَّز بطريقة لا يتداخل أي جزء منه مع المقاعد المتحركة أو مع أزرار التشغيل في أبواب السيارة.

ملاحظات السلامة

يرجى قراءة دليل التعليمات بعناية. عدم القيام بذلك من شأنه أن يعرض طفلك للخطر. من المتوقع الحصول على أكبر قدر من الحماية مع مقعد السيارة Balance i-Size في حالة تركيبه واستخدامه على نحو صحيح بموجب تعليمات الشركة المصنعة.

تحذيرات

لا تترك الأطفال وحدهم في سيارتك.

يجوز تثبيته في السيارات في وضعيات نظام تثبيت مقعد الأطفال ISOFIX المعتمدة (وفق ما هو مفصل في الدليل من مصنع السيارة) حسب فئة نظام التقييم والمساحة التي يشغلها.

يرجى مراجعة من دليل تركيب السيارة للتحقق من ملائمة مقاعد سلامة الأطفال فئة ISO F2X AND ISO B2 من نظام تثبيت مقعد الأطفال ISOFIX لمركبتك.

ينبغي تغطية المقعد في حالة تركه في أشعة الشمس المباشرة. فقد تتعرض الأسطح البلاستيكية والمعدنية

لسخونة شديدة وقد تحترق. كما أن غطاء مقعد السيارة قد يبهت.

ينبغي الحفاظ على نظام تثبيت الطفل بعيداً عن السوائل التي قد تسبب التآكل، أو الدهانات، أو المذيبات التي من شأنها أن تتلف المنتج. مناسب فقط في السيارات المدرجة في القائمة التي تحتوي على حزام أمان ثلاثي النقاط معتمد بموجب المعايير الأوروبية ECE اللائحة رقم 16 أو المعايير التي تعادلها.

تحقق من شد الجزء الذي يربط على الركبة من حزام المقعد أو الحزام على الجزء السفلي من الجسم، لضمان تثبيت منطقة الحوض جيداً.

استخدم أجزاء نظام تثبيت مقعد الأطفال ISOFIX البلاستيكية التوجيهية عند اللزوم. لا تحمل SILVER CROSS أية مسؤولية عن أي تلف أو علامات في التجديد الخاص بمقعد السيارة.

يوصى بإحكام ربط كافة الأشرطة التي تثبت نظام التثبيت إلى السيارة، وبتعديل أي أربطة تقيد الطفل حسب جسم الطفل، وأنه لا يجوز لف الأربطة.

تنظيف الأقمشة

1. من الممكن نزع غطاء المقعد بسهولة ويجب غسله على دورة الأقمشة الرقيقة على درجة حرارة 30 درجة باستخدام منظف خفيف.
2. أخرجي أية أجزاء من البلاستيك/الفوم من داخل القماش قبل الغسيل.
3. لا يجوز ضغط الأغطية، أو كبتها، أو تنظيفها تنظيفًا جافًا، أو تجفيفها داخل المجفف أو عصرها.
4. لا يجب استخدام المذيبات أو مواد التنظيف الكاوية أو الكاشطة.
5. يوضع بشكل مسطح حتى يجف بعيدًا عن الحرارة المباشرة وأشعة الشمس.

الغطاء القماشي هو جزء أساسي من نظام تثبيت الطفل. لا يجوز استبداله بغطاء مختلف من دون الحصول على تفويض مسبق من الشركة المصنعة.

تنظيف الجزء الخارجي من المقعد والحزام

يجب المسح للتنظيف باستخدام صابون معتدل وماء دافئ. لا يجب استخدام المنظفات أو المذيبات أو الصابون القوي. هذا الأمر من شأنه أن يضعف الغلاف الخارجي لحامل الطفل أو الحزام. لا يجوز أبدًا نزع أو فك أو تغيير أي جزء من الغلاف الخارجي لحامل الطفل أو الحزام. لا يجوز تزييت أو تشحيم أي جزء من الغلاف الخارجي لحامل الرضع أو الحزام الخاص به.

تنظيف قفل الشريط المرتكز

يُغسل قفل الشريط المرتكز بصابون اليد الخفيف والماء ثم يُغسل جيدًا بالماء الدافئ.

لا يجوز إجراء أي تعديلات أو تغييرات غير مصرح بها في مقعد السيارة الخاص بالطفل.

لا تتركي أي أمتعة أو أشياء غير مؤمنة أو مثبتة على رف السيارة، ذلك أنها قد تسبب إصابات بالغة لشاغلي السيارة في حالة وقوع حادث.

الصيانة

تثبيت / فك الغطاء

يحتوي هذا الغطاء على 7 نقاط ربط في الجزء الأمامي.

ببساطة قومي بفك هذه النقاط ثم اسحبي الجزء الأمامي من الغطاء برفق.

على جانبي المقعد، توجد بعض الأجزاء البلاستيكية التي تستخدم لربط الغطاء. اسحبي تلك الأجزاء ببساطة لخلع الغطاء.

لإعادة الغطاء مرة ثانية، يرجى اتباع نفس العملية بطريقة عكسية. قومي بتركيب الأجزاء في الفتحات على الجانبين.

Notes

IM-RXB-200408-01r04-BALANCE i SIZE

Silver Cross[®]

UK

Silver Cross (UK) Ltd.
Micklethorn, Broughton,
Skipton, North Yorkshire
BD23 3JA

EU/PACIFIC

Silver Cross (Pacific) Ltd.
Office 527, Lee Garden Three,
1 Sunning Road, Causeway
Bay, Hong Kong

silvercrossbaby.com

Silver Cross®



The mark of
responsible forestry

silvercrossbaby.com